



S1 Pro

Multi-position PA System

- Owner's Guide
- Brugervejledning
- Bedienungsanleitung
- Guía del propietario
- Notice d'utilisation
- Manuale di istruzioni
- Kezelési útmutató
- Gebbruikershandleiding
- Brukerhåndbok
- Podręcznik użytkownika
- Guia de Utilizador
- Käyttöohje
- Bruksanvisning
- คู่มือผู้ใช้
- 사용자 안내서
- 用户指南
- 使用者指南
- 取扱説明書
- Руководство владельца
- स्वामी की निर्देशिका
- دليل المالك

ENGLISH

Please read and keep all safety and use instructions.

Important Safety Instructions

Refer to the owner's guide (<http://bosepro.link/stdocs>) for more information about your S1 Pro (including accessories and replacement parts).

1. Read these instructions.
2. Keep these instructions.
3. Heed all warnings.
4. Follow all instructions.
5. Do not use this apparatus near water.
6. Clean only with a dry cloth.
7. Do not block any ventilation openings. Install in accordance with the manufacturer's instructions.
8. Do not install near any heat sources such as radiators, heat registers, stoves, or other apparatus (including amplifiers) that produce heat.
9. Do not defeat the safety purpose of the polarized or grounding-type plug. A polarized plug has two blades with one wider than the other. A grounding-type plug has two blades and a third grounding prong. The wider blade or third prong is provided for your safety, if the provided plug does not fit in your outlet, consult an electrician for replacement of the obsolete outlet.
10. Protect the power cord from being walked on or pinched, particularly at plugs, convenience receptacles, and the point where it exits from the apparatus.
11. Only use attachments/accessories specified by the manufacturer.
12. Use only with the cart, stand, tripod, bracket, or table specified by the manufacturer or sold with the apparatus. When a cart is used, use caution when moving the cart/apparatus combination to avoid injury from tip-over.
13. Unplug this apparatus during lightning storms or when unused for long periods of time.
14. Refer all servicing to qualified personnel. Servicing is required when the apparatus has been damaged in any way such as power-supply cord or plug is damaged, liquid has been spilled or objects have fallen into the apparatus, the apparatus has been exposed to rain or moisture, does not operate normally, or has been dropped.

WARNINGS/CAUTIONS:



This symbol on the product means there is uninsulated, dangerous voltage within the product enclosure that may present a risk of electrical shock.



This symbol on the product means there are important operating and maintenance instructions in this guide.



Contains small parts which may be a choking hazard. Not suitable for children under age 3.



This product contains magnetic material. Consult your physician on whether this might affect your implantable medical device.

All Bose products must be used in accordance with local, state, federal and industry regulations. It is the installer's responsibility to ensure installation of the product is performed in accordance with all applicable codes, including local building codes and regulations. Consult the local authority having jurisdiction before installing this product.

To reduce the risk of fire or electrical shock, do NOT expose the product to rain, liquids, or moisture. Not applicable for products rated IPX4-9.

Do NOT expose this product to dripping or splashing and do not place objects filled with liquids, such as vases, on or near the product. Not applicable to products rated IPX4-9.

Keep the product away from fire and heat sources. Do NOT place naked flame sources, such as lighted candles, on or near the product.

Do NOT use a power inverter with this product.

Do NOT use in vehicles or boats.

Do NOT make unauthorized alterations to this product.

Do NOT expose products containing batteries to excessive heat (e.g. from storage in direct sunlight, fire, or the like).

The battery provided with this product is for use with the Bose S1 Pro Multi-position PA system only.

The battery provided with this product may present a risk of fire or chemical burn if mishandled.

Risk of fire and burns. Do NOT open, crush, heat above 45°C (113°F) or incinerate. Follow manufacturer's instructions.

Only use genuine Bose batteries with this product. Contact Bose customer service for replacement batteries.

Where the mains plug or appliance coupler is used as the disconnect device, the disconnect device shall remain readily operable.

Do NOT use the Bose S1 Pro system with a tripod/stand that is unstable. The loudspeaker is only designed for use on a 35 mm post, and the tripod/stand must be capable of supporting a speaker with a minimum weight of 71 kg (15.7 lbs) and an overall size of 241 x 229 x 330 mm (9.5 x 9.0 x 13 inches). Using a tripod/stand that is not designed to support the size and mass of the S1 Pro system may lead to an unstable and hazardous condition that could result in injury.

Regulatory Information

Dimensions (H x W x D): 330 x 241 x 286 mm (13 x 9.5 x 11.2 in.) / Net Weight: 71 kg (15.7 lbs)

Charging temperature range: 0°C–42°C (32°F–108°F)

Discharging temperature range: –20°C–45°C (–4°F–113°F)

This product meets all EN55103-2 immunity requirements for E1 electromagnetic environment.

This equipment should be installed and operated with a minimum distance of 20 cm between radiator and your body.

Shielded cables are required to maintain regulatory compliance

Provide an earth connection or ensure the socket outlet incorporates a protective earthing connection before connecting the plug to the mains socket outlet.

CAN ICES-3 (B)/NMB-3(B)

Information About Products That Generate Electrical Noise (FCC Compliance Notice for US)

NOTE: This equipment has been tested and found to comply with the limits for a Class B digital device, pursuant to Part 15 of the FCC Rules. These limits are designed to provide reasonable protection against harmful interference in a residential installation. This equipment generates, uses, and can radiate radio frequency energy and, if not installed and used in accordance with the instructions, may cause harmful interference to radio communications. However, there is no guarantee that interference will not occur in a particular installation. If this equipment does cause harmful interference to radio or television reception, which can be determined by turning the equipment off and on, the user is encouraged to try to correct the interference by one or more of the following measures:

Reorient or relocate the receiving antenna.

Increase the separation between the equipment and receiver.

Connect the equipment into an outlet on a circuit different from that to which the receiver is connected.

Consult the dealer or an experienced radio/TV technician for help.

Changes or modifications not expressly approved by Bose Corporation could void the user's authority to operate this equipment.

This device complies with part 15 of the FCC Rules and with Industry Canada license-exempt RSS standard(s). Operation is subject to the following two conditions: (1) This device may not cause harmful interference, and (2) this device must accept any interference received, including interference that may cause undesired operation.

Management Regulation for Low-power Radio-frequency Devices

Article XII

According to "Management Regulation for Low-power Radio-frequency Devices", without permission by the NCC, any company, enterprise, or user is not allowed to change frequency, enhance transmitting power, or alter original characteristics, as well as performance, to an approved low power radio-frequency device.

Article XIII

The low power radio-frequency devices shall not influence aircraft security and interfere with legal communications; if found, the user shall cease operating immediately until no interference is achieved. The said legal communications means radio communications in compliance with the Telecommunications Act.

The low power radio-frequency devices must be susceptible with the interference from legal communications or ISM radio wave radiated devices.



Bose Corporation hereby declares that this product is in compliance with the essential requirements and other relevant provisions of Directive 2014/53/EU and all other applicable EU directive requirements. The complete declaration of conformity can be found at: www.bose.com/compliance.

Frequency band of operation 2402 to 2480 MHz.

Bluetooth: Maximum transmit power less than 20 dBm EIRP.

Bluetooth Low Energy: Maximum power spectral density less than 10 dBm/MHz EIRP.



This symbol means the product must not be discarded as household waste, and should be delivered to an appropriate collection facility for recycling. Proper disposal and recycling helps protect natural resources, human health, and the environment. For more information on disposal and recycling of this product, contact your local municipality, disposal service, or the shop where you bought this product.



Li-ion



Date of Manufacture: The eighth digit in the serial number indicates the year of manufacture; "7" is 2007 or 2017.

China Importer: Bose Electronics (Shanghai) Company Limited, Part C, Plan 9, No. 353 North Ruying Road, China (Shanghai) Pilot Free Trade Zone

EU Importer: Bose Products B.V., Gorslaan 60, 1441 RG Purmerend, The Netherlands

Mexico Importer: Bose de México, S. de R.L. de C.V., Paseo de las Palmas 405-204, Lomas de Chapultepec, 11000 México, D.F. Phone Number: +5255 (5202) 3545

Taiwan Importer: Bose Taiwan Branch, 9F-A1, No. 10, Section 3, Minsheng East Road, Taipei City 104, Taiwan. Phone Number: +886-2-2314 7676

Apple and the Apple logo are trademarks of Apple Inc. registered in the U.S. and other countries. App Store is a service mark of Apple Inc.

The Bluetooth® word mark and logos are registered trademarks owned by Bluetooth SIG, Inc. and any use of such marks by Bose Corporation is under license.

Android is a trademark of Google Inc.

Google Play and the Google Play logo are trademarks of Google LLC.

Bose Corporation Headquarters: 1-877-230-5639

©2018 Bose Corporation. No part of this work may be reproduced, modified, distributed or otherwise used without prior written permission.

Please complete and retain for your records.

Serial Number: _____

Model Number: _____

Warranty Information

This product is covered by a limited warranty. For warranty details, visit global.bose.com/warranty.

Overview	4
Product Overview	4
Features and Benefits.....	4
Package Contents	4
Optional Accessories.....	4
System Configurations.....	5
Elevated Surface.....	5
Tilt-Back.....	5
Monitor	5
Speaker Stand.....	5
Bose® Connect App	6
Features.....	6
System Setup	7
Connections and Controls	7
Connecting Power.....	8
Connecting Sources	8
Channel 1 & 2 Controls	8
Channel 3 Controls.....	8
Charging the Battery	9
Quick Charge	9
Battery Life Indicator	9
Using a Speaker Stand.....	9
Connection Scenarios	10
Elevated Surface	10
Tilt-Back	11
Monitor.....	12
Speaker Stand.....	13
General Purpose PA.....	14
Stereo.....	14
Dual-Mono/Daisy-Chain	15
Care & Maintenance	16
Replacing the Battery.....	16
Cleaning Your S1 Pro	17
Troubleshooting	17
S1 Pro Specifications	18

Overview

Thank you for purchasing the Bose® S1 Pro Multi-position PA system. Whether you are performing for a small audience, hosting your own special event or entertaining at home, now you'll always be ready to sound great.

This guide provides detailed setup and operating instructions for your S1 Pro system and explains how to connect to a variety of audio sources. For additional information on using the system, including tips, techniques and frequently asked questions, please visit www.Bose.com/livesound.

Product Overview

Sound great anywhere with the ultra-portable Bose S1 Pro Multi-position PA system. Designed for musicians, DJs and general PA use, the S1 Pro is the ultimate all-in-one PA, floor monitor, practice amplifier and primary music system.

Multiple positions with Auto EQ allow the S1 Pro to be set down on the floor, up on a table, or even mounted on a speaker stand, ensuring that you always sound your best. And with a 3-channel mixer, reverb, *Bluetooth*® streaming and ToneMatch® processing onboard, it's always ready to be your go-anywhere music system for nearly any occasion.

Features and Benefits

Lightweight & Portable: Weighing 15.7 lbs (7.1 kg), the rugged S1 Pro is designed to transport effortlessly from the car to the event.

Versatility meets Simplicity: The S1 Pro comes with a full-featured, 3-channel mixer with reverb and *Bluetooth*® streaming. Sound great quickly with ToneMatch® processing for microphones and acoustic guitars, while playing music wirelessly using your mobile device. Perform nearly anywhere with the included rechargeable lithium-ion battery for ultimate portability.

Adaptable: Multiple positions give you the best coverage option for your application, while Auto EQ maintains optimum sound in any orientation. Download the Bose® Connect app to access additional options and features like Stereo Mode, so that you can wirelessly stream *Bluetooth*® audio to a second system for even more output.

Impressive size-to-performance ratio: The S1 Pro delivers high-output in a small package, ready to serve as your ultimate all-in-one PA, floor monitor, practice amplifier or primary music system.

Package Contents

The S1 Pro carton contains an S1 Pro system and one AC power cord:

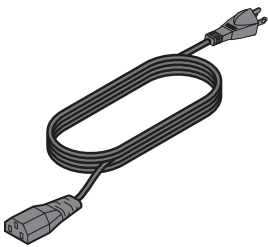

AC power cord

Optional Accessories

S1 Pro Backpack

S1 Slip Cover

S1 Battery Pack

For a complete list of optional equipment and accessories, please visit www.Bose.com.

System Configurations

The versatile Bose® S1 Pro system operates in four unique modes. With Auto EQ, the system automatically updates to maintain optimum tonal balance for each position. Use the examples below to quickly identify the best mode for your application.

Elevated Surface

Position the S1 Pro on a surface. This projects sound clearly and evenly throughout the audience, and ensures that audience members enjoy the full frequency range of the system.

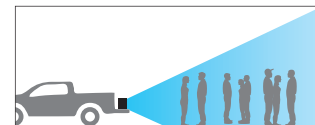
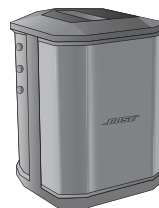

Tilt-Back

For performances where your audience is close to you, tilt the S1 Pro onto its back edge. For best results, the performer should stand or sit to one side of the loudspeaker to avoid blocking sound from the audience.

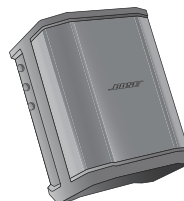

Monitor

To use the S1 Pro as a personal floor monitor, place it on the ground horizontally, in front of and pointing toward the performer. Tilt the loudspeaker onto its side edge.

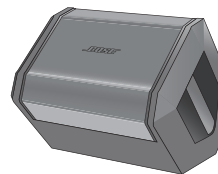

Speaker Stand

Place one or two S1 Pro systems on speaker stands (sold separately) for general-purpose sound reinforcement.

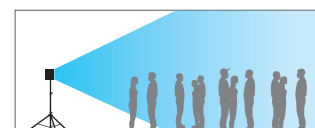
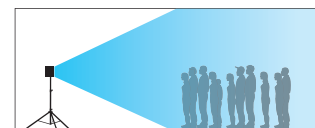

Note: Rotate the Bose logo counterclockwise to match your chosen mode.

Bose® Connect App

Download the Bose® Connect app to access additional options and features like Stereo Mode, so that you can wirelessly stream audio to a second system for even more output.

Features

Easily connect to and switch between multiple mobile devices with a single swipe.

Configure your speakers to play in Party mode or Stereo mode.

Compatible with most Apple and Android systems.

Keep your speaker up-to-date with the latest software.





System Setup

Connections and Controls

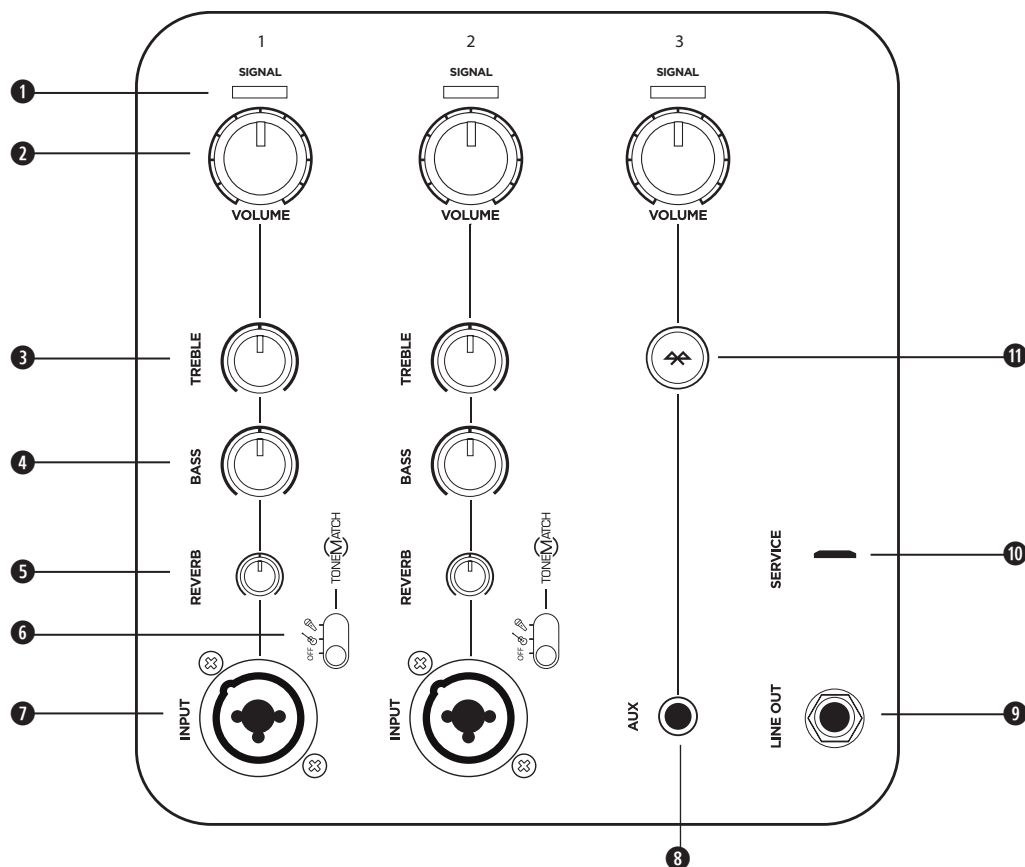
The S1 Pro control panel provides the necessary connectors, controls and indicators for operation.



Use Channel 1 and 2 inputs for microphones and musical instruments. Integrated ToneMatch® signal processing allows microphones and instruments to sound their best. Use Channel 3 for *Bluetooth*® connectivity and line-level inputs.

- 1 Signal/Clip indicator:** Displays the input signal status in color.
 Green: Signal present
 Red: Signal clipping
Note: Reduce the corresponding volume control to prevent signal clipping.
- 2 Volume control:** Adjust the volume of your microphone, instrument or audio source.
- 3 Treble control:** Adjust the high-frequency balance of your microphone or instrument.
- 4 Bass control:** Adjust the low-frequency balance of your microphone or instrument.
- 5 Reverb control:** Adjust the amount of reverb applied to your microphone or instrument.
- 6 ToneMatch switch:** Move the switch to the  or  position to enable the ToneMatch preset.
- 7 Channel input:** Analog input for connecting microphone (XLR) and instrument (TS unbalanced) cables.
- 8 Aux input:** Use a 3.5 mm TRS cable to connect a line-level audio source.
- 9 Line Output:** Use a ¼" TRS cable to connect the line-level output to the Channel 1 or 2 input of a second S1 Pro to create a mono, two-loudspeaker setup.
Note: Line Out is post mix.
- 10 Service port:** Micro-USB connector for Bose service use only.
- 11 Bluetooth Pair button:** Used to set up pairing with *Bluetooth*-capable devices, such as mobile phones, tablets and laptops.

Connecting Power

1. Make sure the power switch is in **Standby** (⏻).
2. Plug the power cord into the connector on the S1 Pro.
3. Plug the other end of the power cord into a live electrical outlet.
4. Power on the system by turning the power switch to **On** (⏻).

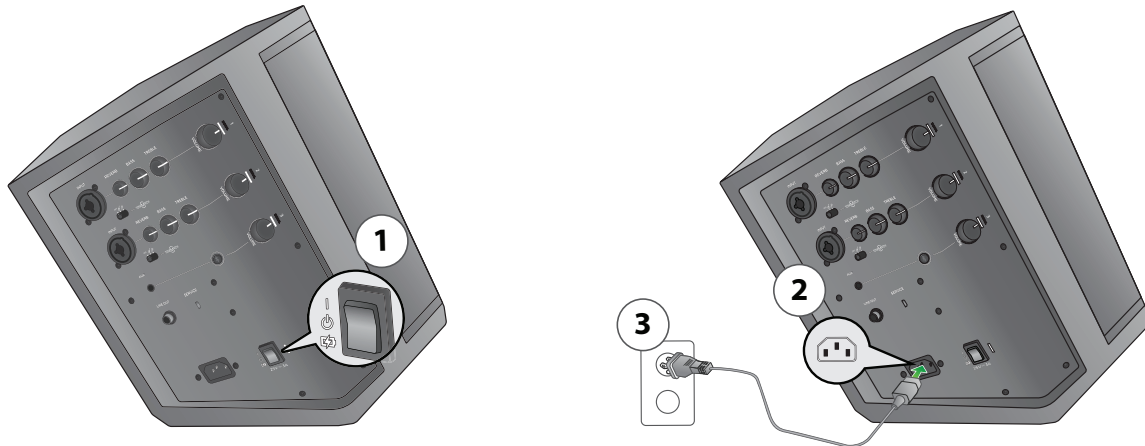



Connecting Sources

Before connecting a sound source, adjust the appropriate channel **Volume** control fully counterclockwise.

Channel 1 & 2 Controls

Channel 1 and 2 are for use with dynamic microphones, guitars, keyboards or other instruments.

1. Connect your sound source to the **Channel** input of either Channel 1 or 2.
2. Apply a ToneMatch preset by adjusting the **ToneMatch** switch for the appropriate channel to  for microphones or  for other instruments.



Note: ToneMatch® presets automatically optimize the sound of your microphone or instrument.

3. Adjust the **Volume** control clockwise—while speaking into the microphone or playing your instrument—until the volume has reached the desired level.
4. Adjust the **Treble**, **Bass** and **Reverb** controls—while speaking into the microphone or playing your instrument—until the desired effect is achieved.

Channel 3 Controls

Channel 3 is for use with *Bluetooth*®-capable devices and line-level audio inputs.

Bluetooth Pairing

1. Turn on the *Bluetooth* feature on your mobile device.
Note: The *Bluetooth* feature is usually found in the *Settings* menu.
2. Press and hold the **Bluetooth Pair** button for two seconds.
Note: When ready to pair,  will flash white.
3. Select your Bose® S1 Pro system from the device list.
Note: When the device pairs successfully,  will turn solid white.

Note: If your paired phone receives a call, any music playing will be paused and the ring will come through the phone; no calls or notifications will come through the S1 Pro.

Aux Input

Connect a line-level sound source to the **Aux** input via a 3.5 mm (1/8") cable.

Note: Anything connected via the **Aux** input will automatically override any paired *Bluetooth* device.

Charging the Battery







Anytime your S1 Pro is plugged into AC power and the system is not in use, the battery is charging.

Quick Charge

Though the battery will always charge while your S1 Pro is connected to AC power, Quick Charge enables you to charge your battery more quickly. To enable **Quick Charge**, turn the power switch to (⚡) when not in use.

Battery Life Indicator

The current state of the battery life is shown by the power LED, which will flash when the unit is powered on. You can also check the battery life by double-clicking the **Bluetooth® Pair** button, which will cause the power LED to flash. See the following table for charge indicators:

 X 2	
 X 4	>75%
 X 3	50%-75%
 X 2	25%-49%
 X 1	10%-24%
 X 1	<10%

Note: A sticker depicting the above table is included with your S1 Pro. For easy reference, it is recommended that you apply this sticker to the bottom plate of your S1 Pro.

Using a Speaker Stand

The bottom of the S1 Pro system includes a pole cup for mounting the loudspeaker on a speaker stand. The pole cup fits a standard 35 mm post. When the S1 Pro is placed on a speaker stand, the EQ automatically updates to maintain optimum tonal balance.

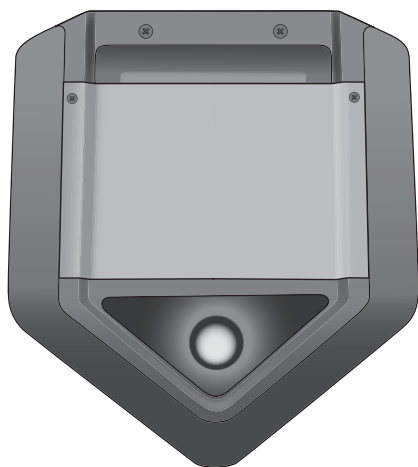

WARNING: Do NOT use the Bose® S1 Pro system with a tripod/stand that is unstable. The loudspeaker is only designed for use on a 35 mm post, and the tripod/stand must be capable of supporting a speaker with a minimum weight of 7.1 kg (15.7 lbs) and an overall size of 241 x 279 x 330 mm (9.5 x 11 x 13 inches). Using a tripod/stand that is not designed to support the size and mass of the S1 Pro system may lead to an unstable and hazardous condition that could result in injury.

Connection Scenarios

There are many ways to use the S1 Pro. The following pages show examples of typical setup scenarios.

Elevated Surface

Place the S1 Pro on a tabletop in the front of a room to give a business presentation or place it in the bed of your pickup truck for a tailgate party. Plug in a microphone and narrate over a multimedia presentation or get your friends pumped up before the game while listening to music wirelessly via your *Bluetooth*[®]-capable mobile device.

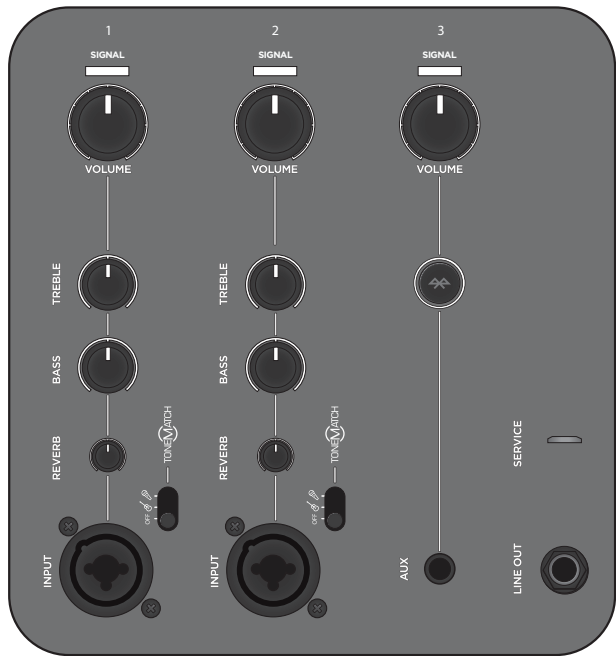
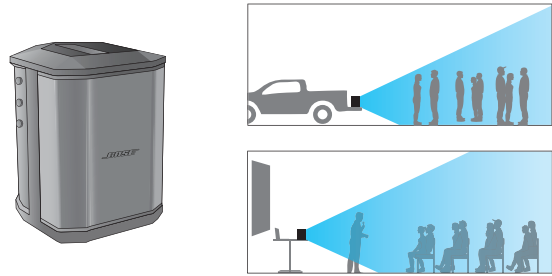

Tilt-Back

Place the S1 Pro in Tilt-Back mode on the ground behind you for live musical performances. Tilting the loudspeaker onto its back edge creates a higher vertical coverage pattern, perfect for small audiences and passersby. Cue your backing tracks via *Bluetooth*® streaming and play along with a microphone and guitar.

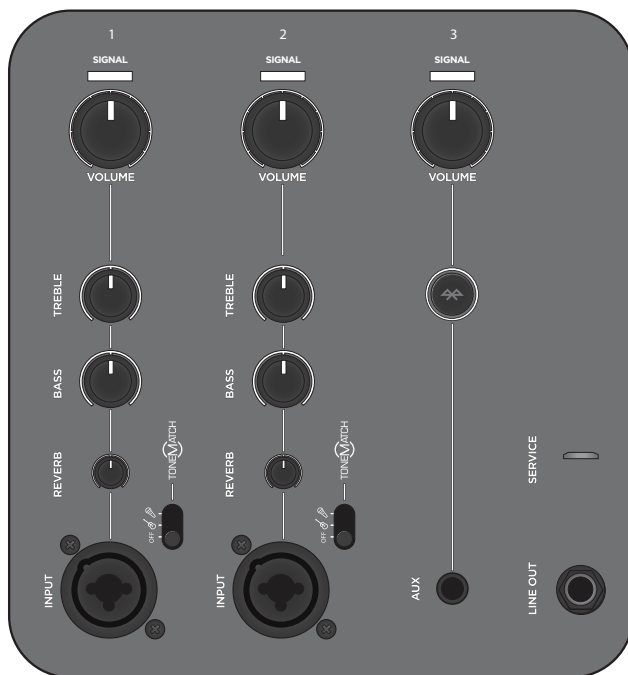
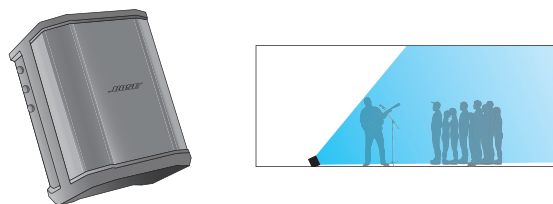

Monitor

Place the S1 Pro on its horizontal side edge to use as a floor monitor. Face it toward the performer to be used as a personal monitor or send your mix to a main PA system, then dial in your equalization and reverb preferences for your performance.

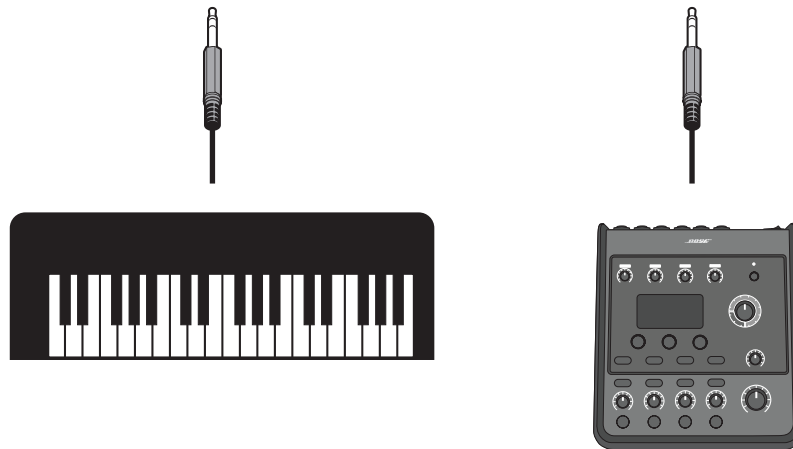
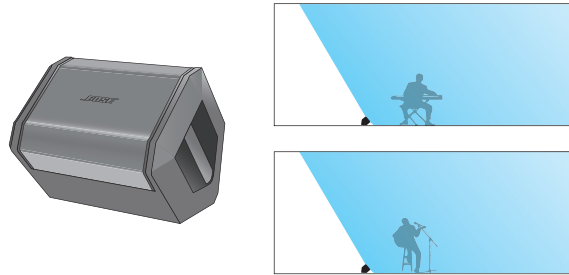

Speaker Stand

Using a conventional speaker stand, you can use your S1 Pro as a PA system. Connect a microphone and give a toast or sing a song while cuing music wirelessly via *Bluetooth*® streaming.

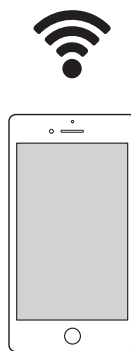
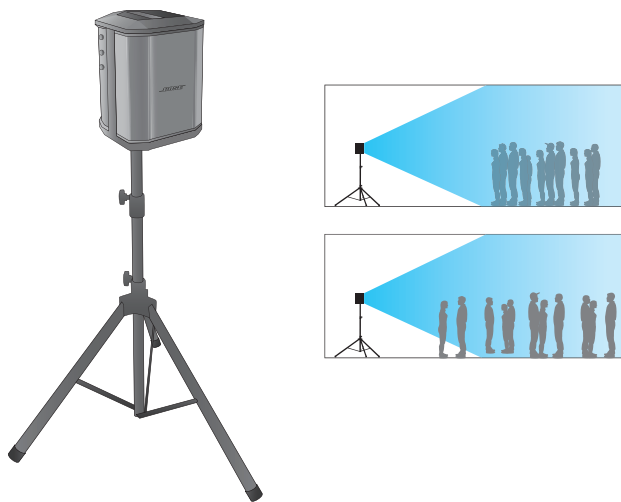

System Setup

General Purpose PA

Use a mixer with two S1 Pro systems as a conventional PA system. The wide and consistent coverage of the system ensures that the entire audience can easily hear the performance throughout the room.

Stereo

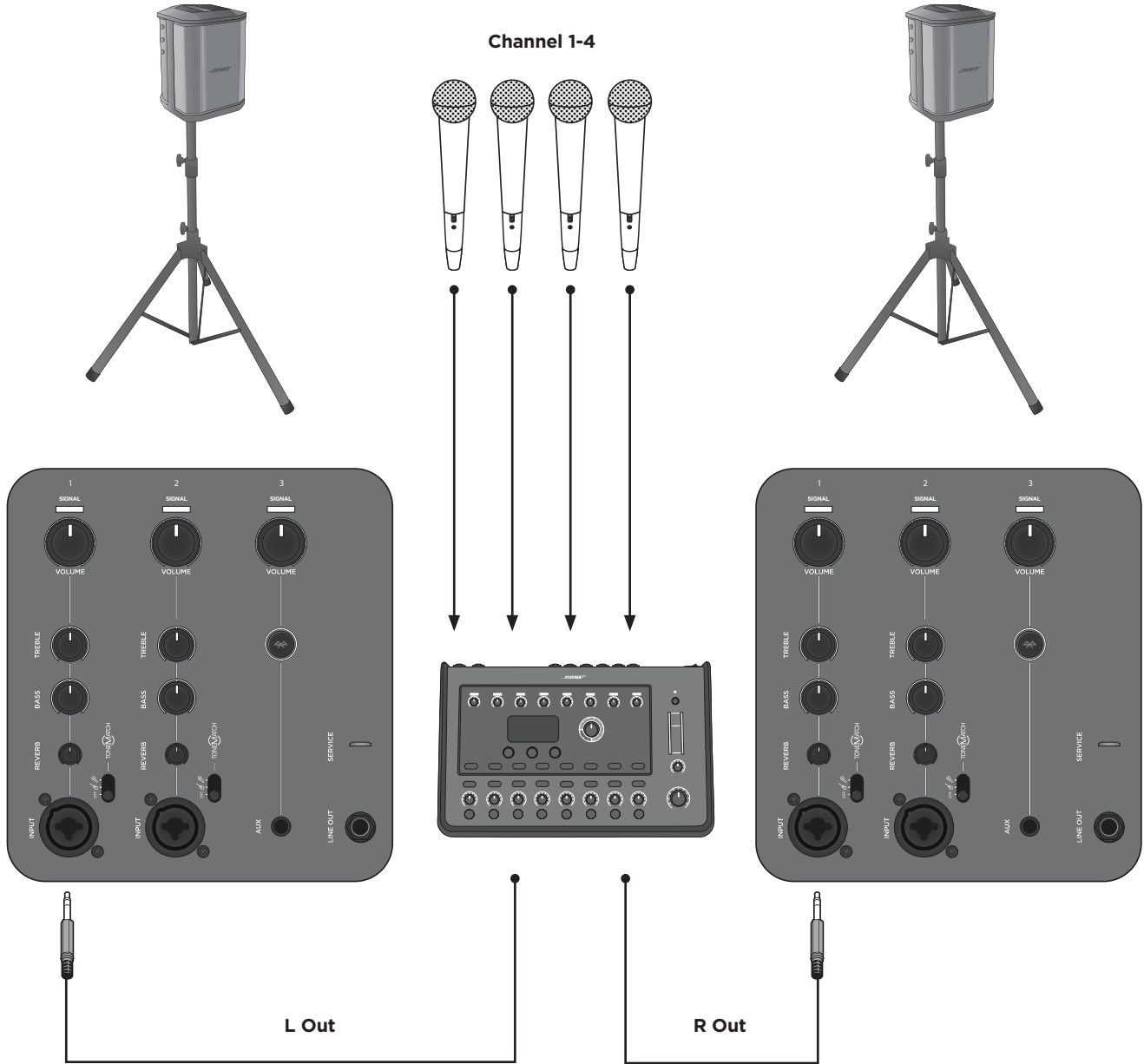

Note: When used as a conventional PA, reverb and ToneMatch® should be turned off.

Dual-Mono/Daisy-Chain

Link two S1 Pro systems together in mono by using a TRS ¼" cable. Take the line out of the primary unit and plug it into the secondary S1 Pro system. Turn the channel volume up until both units are at desired volume.

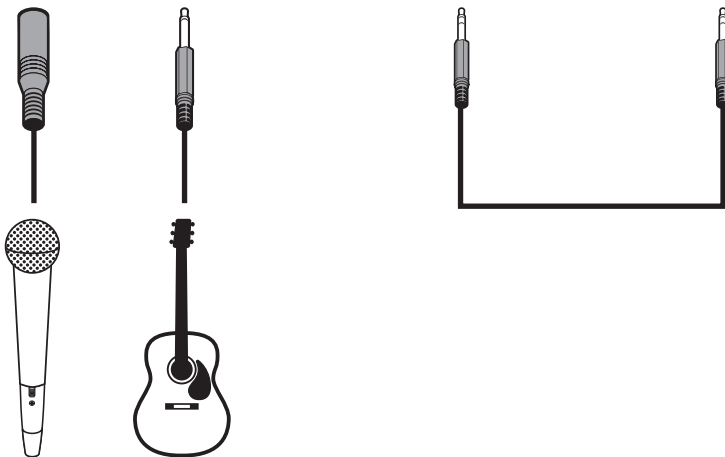
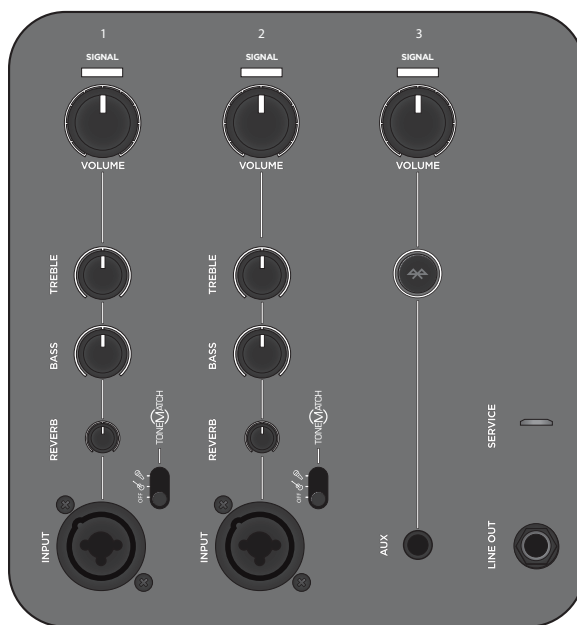
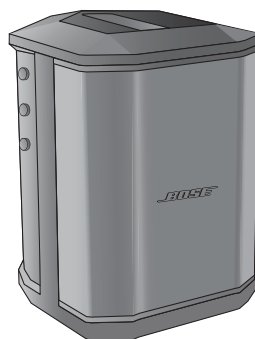
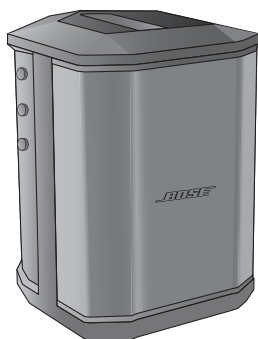

Note: On secondary units, set ToneMatch® and reverb to off and leave tone controls at center detent position.

Care & Maintenance

Replacing the Battery

1. Switch the power to **Standby** (⏻) and disconnect the S1 Pro from the power source.
2. Unscrew the two screws and remove the bottom plate.

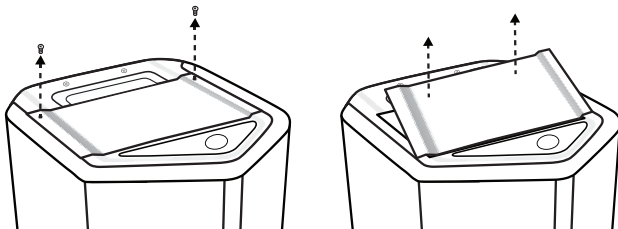

3. Remove the battery using the pull tabs.

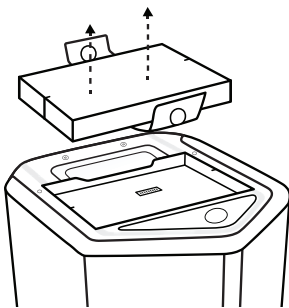

4. Insert the new battery, ensuring the connector pins line up appropriately.

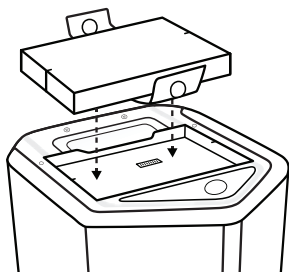

5. Replace the bottom plate and secure it with the two screws that were removed in Step 2.
6. Plug the S1 Pro into a power source.
7. Power on the system by turning the power switch to **On** (⏻).

Note: Your replacement S1 Battery Pack will remain in Sleep mode until your S1 Pro is powered on.

Note: To purchase a spare S1 Battery Pack, please visit www.Bose.com.

Cleaning Your S1 Pro

Clean the product enclosure using only a soft, dry cloth. If necessary, carefully vacuum the grille of the loudspeaker.



CAUTION: Do not use any solvents, chemicals, or cleaning solutions containing alcohol, ammonia, or abrasives.

CAUTION: Do not use any sprays near the product or allow liquids to spill into any openings.

Troubleshooting

If you experience problems while using this product, try the following solutions. If you still cannot solve the problem, seek online help at www.Bose.com/livesound. If you cannot find answers to your questions there, please call the Bose Product and Technical Support Team directly at (877) 335-2673.

Problem	What to do
No power	Make sure you have power at the AC outlet. Try operating a lamp or other equipment from the same AC outlet or test the outlet using an AC outlet tester. Battery may be in protection mode or discharged. Connect it to AC (mains) power.
No sound	Make sure your instrument is plugged into the signal input. Make sure the volume control is turned up on your source. Make sure the volume control is turned up on the S1 Pro. Make sure your Signal/Clip indicator is lit. Plug your instrument into a different amplifier to make sure the source is working.
Power LED is red	If flashing red, your battery has less than 10% battery life. If solid red, please call Product and Technical Support at (877) 335-2673.
With nothing plugged into the S1 Pro, a slight hum or buzz is heard	Using an AC outlet tester, test the AC outlet the S1 Pro is plugged into for reversed or open (hot, neutral, and/or ground) contacts. If using an extension cord, plug the S1 Pro directly into the outlet.
Instrument or audio source sounds distorted	Turn volume down on the source; if your audio source volume cannot be adjusted, "input pads" are available from your preferred instrument retailer. Try a different source or instrument.
Microphone is encountering feedback	Turn volume down. Orient the microphone so that it is not pointing directly at the loudspeaker. Try a different microphone. Try a different position for the loudspeaker and/or vocalist on stage. Increase the distance from the loudspeaker to the microphone. If using a vocal effects processor, make sure it is not contributing to the feedback problem.
Paired Bluetooth® device will not connect to the speaker	If your device requires a passcode, make sure the one you entered is correct. Make sure <i>Bluetooth</i> functionality is turned on or enabled on your source device. Your <i>Bluetooth</i> device may be out of range; try moving it closer to the speaker. If possible, turn off all other nearby <i>Bluetooth</i> devices or disable their <i>Bluetooth</i> functionality. Clear the speaker memory or pair to new device by pressing and holding the <i>Bluetooth</i> button for ten seconds. Pair the <i>Bluetooth</i> device and the speaker again. Turn the power off and back on; then try re-pairing your device.

Care & Maintenance

Problem	What to do
Excessive hum when daisy-chaining multiple units	Make sure you're using a ¼" TRS cable; do not use a ¼" TS (guitar) cable.
Speaker does not charge	<p>Set the power switch to On or Quick Charge and do not use the speaker while it is charging.</p> <p>Try charging your battery with the power switch set to On instead of Quick Charge.</p> <p>Move your speaker to a cooler location.</p> <p>Leave your speaker in Standby for several hours before trying to charge your battery again.</p> <p>Unplug your speaker, remove the battery, wait until the battery is cool to the touch and replace battery.</p>

S1 Pro Specifications

Enclosure	
Enclosure Material	Polypropylene plastic
Finish	Textured plastic
Grille	Steel with black powder-coat
Size	
Dimensions (H x W x D) - mm	330 x 241 x 286
Dimensions (H x W x D) - inches	13 x 9.5 x 11.2
Net Weight	15.7 lbs (7.1 kg)
Battery	
Type	Rechargeable lithium-ion battery
Charge Time	5 hours (3 hours in Quick Charge)
Play Time	Up to 11 hours

Oversigt	4
Produktoversigt.....	4
Funktioner og fordele.....	4
Pakkens indhold.....	4
Valgfrit tilbehør.....	4
Systemkonfigurationer.....	5
Forhøjet flade.....	5
Vip tilbage.....	5
Monitor.....	5
Højtalerstativ.....	5
Bose® Connect-appen	6
Funktioner.....	6
Opsætning af systemet	7
Tilslutninger og betjeningsfunktioner.....	7
Tilslutning af strøm.....	8
Tilslutning af kilder.....	8
Knapper til kanal 1 og 2.....	8
Knapper til kanal 3.....	8
Opladning af batteriet.....	9
Hurtigopladning.....	9
Batterilevetidsindikator.....	9
Brug af højtalerstativ.....	9
Tilslutningsscenarier	10
Forhøjet flade.....	10
Vip tilbage.....	11
Monitor.....	12
Højtalerstativ.....	13
Allround-PA.....	14
Stereo.....	14
Dobbelt mono/serieforbindelse.....	15
Pleje og vedligeholdelse	16
Udskiftning af batteriet.....	16
Rengøring af din S1 Pro.....	17
Fejlfinding.....	17
Specifikationer for S1 Pro.....	18

Oversigt

Tak, fordi du købte Bose® S1 Pro-flerpositions PA-systemet. Uanset om du optræder for et lille publikum, er vært for din egen specielle begivenhed eller underholder derhjemme, så kommer det altid til at lyde godt.

Denne vejledning indeholder detaljerede oplysninger om opsætning og betjening af S1 Pro-systemet og forklarer, hvordan du opretter forbindelse til forskellige lyd-kilder. På www.Bose.com/livesound finder du yderligere oplysninger om brugen af systemet, herunder tip, teknikker og ofte stillede spørgsmål.

Produktoversigt

Fantastisk lyd overalt med det ultramobile Bose S1 Pro-flerpositions PA-system. S1 Pro er designet til musikere, DJ's og generel PA-anvendelse og er den ultimative alt-i-en-PA, scenemonitor, øveforstærker og primært musiksystem.

Flere positioner med Auto EQ gør, at S1 Pro kan stilles på gulvet, på et bord eller monteres på et højttalerstativ, så du altid lyder bedst muligt. Og med en 3-kanals mixer, rumklang, *Bluetooth*®-streaming og ToneMatch®-behandling indbygget er musiksystemet altid klar til, at du kan tage det med dig overalt og til enhver lejlighed.

Funktioner og fordele

Let og bærbart: Det robuste S1 Pro-system vejer 7,1 kg og er konstrueret, så det er nemt at transportere fra bilen til koncertstedet.

Alsidighed møder enkelhed: S1 Pro leveres med en komplet 3-kanals mixer med rumklang og *Bluetooth*®-streaming. Lyd hurtigt fantastisk med ToneMatch®-behandling til mikrofoner og akustiske guitarer, mens du afspiller musik trådløst fra din mobile enhed. Optræd i timevis næsten overalt med det genopladelige litium-ion-batteri, som giver ultimativ mobilitet.

Fleksibelt: Flere positioner giver dig den bedste dækning til din applikation, mens Auto EQ opretholder optimal lyd i enhver retning. Download Bose® Connect-appen for at få adgang til yderligere indstillinger og funktioner som f.eks. stereolyd, så du kan streamer *Bluetooth*®-lyd til et andet system trådløst og opnå endnu større effekt.

Imponerende i forhold til størrelse: S1 Pro leverer høj effekt i en lille pakke og er klar til at fungere som den ultimative alt-i-en-PA, scenemonitor, praktisk forstærker eller primært musiksystem.

Pakkens indhold

S1 Pro-kassen indeholder et S1 Pro-system og en netledning:

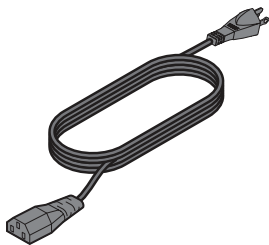

Netledning

Valgfrit tilbehør

S1 Pro-rygsæk

S1-cover

S1-batteri

Du finder en komplet liste over ekstraudstyr og tilbehør på www.Bose.com.

Systemkonfigurationer

Det alsidige Bose® S1 Pro-system fungerer i fire unikke tilstande. Med Auto EQ opdaterer systemet automatisk til den optimale tonebalance for hver position. Brug eksemplerne nedenfor for hurtigt at identificere den bedste tilstand for din applikation.

Forhøjet flade

Placer S1 Pro-højtaleren på en flade. Denne løsning fordeler lyden klart og jævnt blandt publikum og sikrer, at tilhørerne får udbytte af systemets fulde frekvensområde.

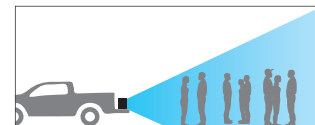
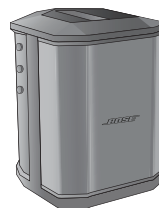

Vip tilbage

Ved optræden, hvor tilhørerne befinder sig tæt på dig, skal du vippe S1 Pro-højtaleren, så den står på bagkanten. For at få det bedste resultat skal den optrædende stå eller sidde på den ene side af højtaleren, så han/hun undgår at blokere for lyden i forhold til publikum.

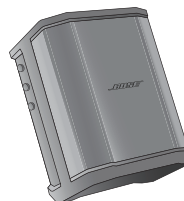

Monitor

For at bruge S1 Pro som personlig gulvmonitor skal den placeres vandret på jorden foran og vende mod den optrædende. Vip højtaleren, så den hviler på sidens kant.

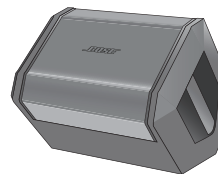

Højtalerstativ

Placer et eller to S1 Pro-systemer på højtalerstativer (sælges separat) for at skabe generel lydforstærkning.

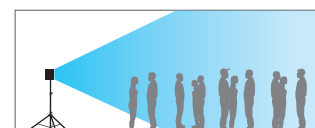
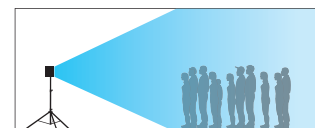

Bemærk! Drej Bose-logoet mod uret, så det stemmer overens med den valgte tilstand.

Bose® Connect-appen

Download Bose® Connect-appen for at få adgang til yderligere indstillinger og funktioner som f.eks. stereolyd, så du kan streame lyd trådløst til et andet system og dermed få endnu større effekt.

Funktioner

Nem tilslutning og skift mellem flere mobilenheder med et enkelt swipe.

Konfigurer dine højttalere, så de kan afspille i festtilstand eller stereotilstand.

Kompatibel med de fleste Apple- og Android-systemer.

Hold din højttaler opdateret med den nyeste software.





Opsætning af systemet

Tilslutninger og betjeningsfunktioner

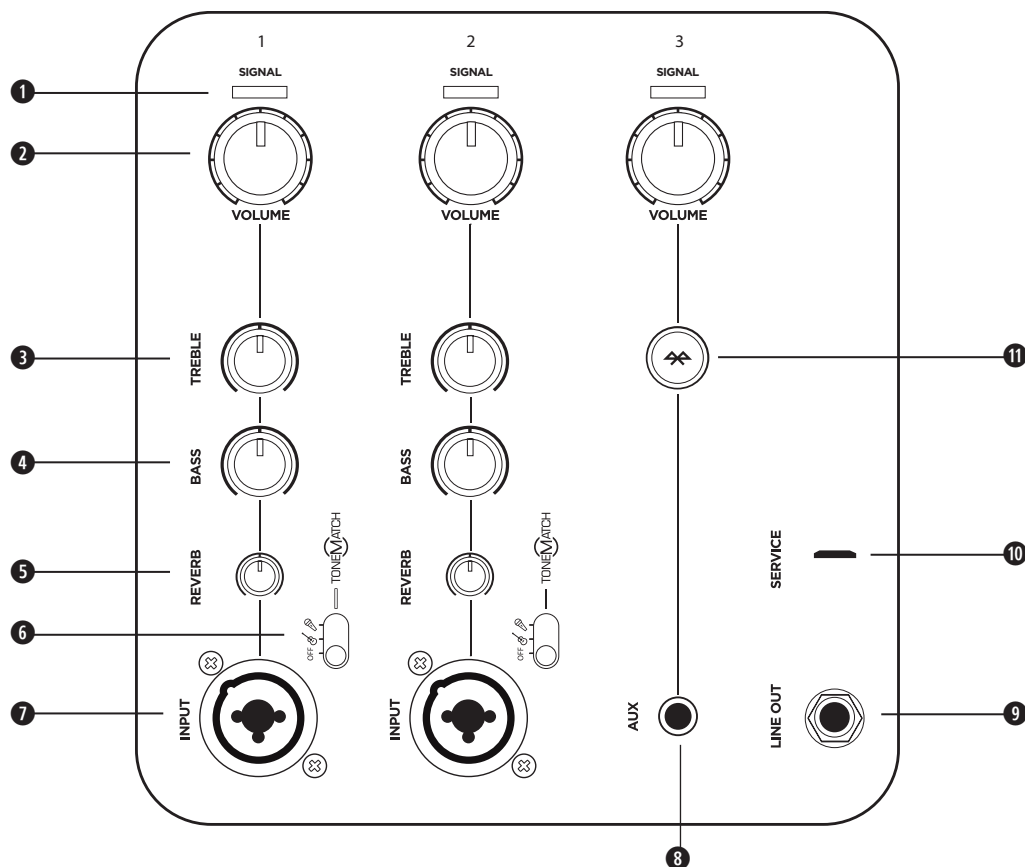
S1 Pro-kontrolpanelet indeholder de nødvendige stik, knapper og indikatorer til betjening.



Brug indgangene til kanal 1 og 2 til mikrofoner og musikinstrumenter. Integreret ToneMatch®-signalbehandling sørger for, at mikrofoner og instrumenter yder deres bedste. Brug kanal 3 til Bluetooth®-forbindelse og line-indgange.

- 1 Signal/clip-indikator:** Viser status for inputsignalet i farver.
 Grøn: Signal til stede
 Rød: Signalet overstyrer
***Bemærk!** Reducer den tilsvarende lydstyrke for at forhindre, at signalet overstyrer.*
- 2 Lydstyrkeregulering:** Juster lydstyrken for mikrofonen, instrumentet eller lydkilden.
- 3 Diskantregulering:** Juster den højfrekvente balance på mikrofonen eller instrumentet.
- 4 Basregulering:** Juster den lavfrekvente balance på mikrofonen eller instrumentet.
- 5 Rumklangsregulering:** Juster mængden af rumklang, der bruges for mikrofonen eller instrumentet.
- 6 ToneMatch-kontakt:** Flyt kontakten til positionen  eller  for at aktivere ToneMatch-forudindstillingen.
- 7 Kanalindgang:** Analog indgang til tilslutning af mikrofon (XLR) og instrumentkabler (ubalanceret TS).
- 8 Aux-indgang:** Brug et 3,5 mm TRS-kabel til tilslutning af en line-lydkilde.
- 9 Line-udgang:** Brug et 1/4" TRS-kabel til at forbinde line-udgang til udgangen til kanal 1 eller 2 fra et andet S1 Pro for at oprette en monoopsætning med to højttalere.
***Bemærk!** Line-udgang er efter mixing.*
- 10 Serviceport:** Mikro-USB-stik kun til Bose-servicebrug.
- 11 Bluetooth-parringsknop:** Bruges til at konfigurere parring med Bluetooth-kompatible enheder såsom mobiltelefoner, tablets og bærbare computere.

Tilslutning af strøm

1. Sørg for, at afbryderen er i **Standby** (⏻).
2. Sæt den ene ende af netledningen ind i strømstikket på S1 Pro.
3. Sæt den anden ende af netledningen i en stikkontakt.
4. Tænd for systemet ved at dreje tænd/sluk-knappen hen på **On** (⏻).

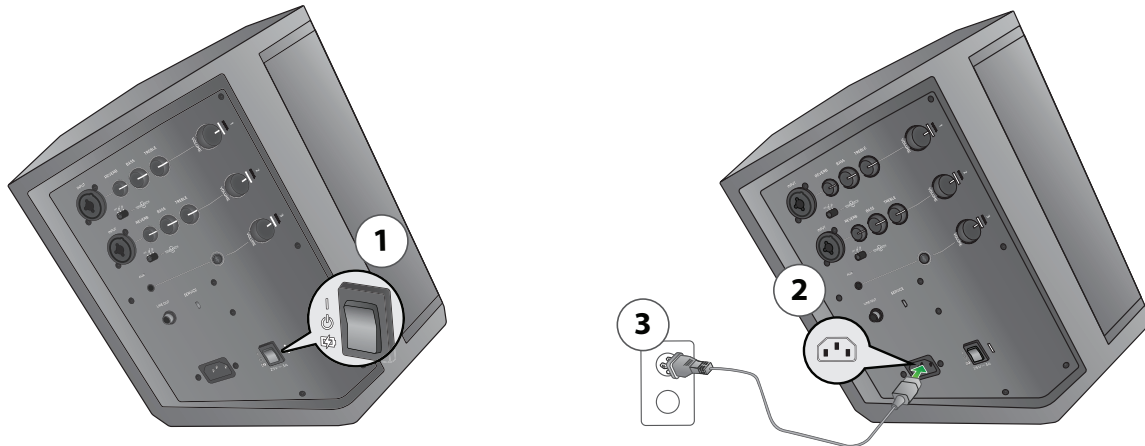



Tilslutning af kilder

Før du tilslutter en lydkilde, skal **lydstyrkereguleringen** for den pågældende kanal være drejet helt mod uret.

Knapper til kanal 1 og 2

Kanal 1 og 2 er beregnet til brug sammen med dynamiske mikrofoner, guitarer, keyboards eller andre instrumenter.

1. Tilslut din lydkilde til **kanalindgangen** til enten kanal 1 eller 2.
2. Anvend en ToneMatch-forudindstilling ved at justere **ToneMatch**-kontakten til den rette kanal til  for mikrofoner eller  for andre instrumenter.

Bemærk! ToneMatch®-forudindstillinger optimerer automatisk lyden fra mikrofonen eller instrumentet.

3. Juster **lydstyrkereguleringen** med uret, mens du taler ind i mikrofonen eller spiller på dit instrument, indtil volumen har nået det ønskede niveau.
4. Juster **diskant, bas** og **rumklang**, mens du taler ind i mikrofonen eller spiller på dit instrument, indtil den ønskede effekt er opnået.

Knapper til kanal 3

Kanal 3 er beregnet til brug med *Bluetooth*®-kompatible enheder og line-lydindgange.

Bluetooth-parring

1. Tænd for *Bluetooth*-funktionen på din mobilenhed.
Bemærk! *Bluetooth*-funktionen findes normalt i menuen *Indstillinger*.
2. Tryk på og hold knappen **Bluetooth-parring** nede i to sekunder.
Bemærk! Når den er klar til parring, blinker  hvidt.
3. Vælg dit Bose® S1 Pro-system fra listen med enheder.
Bemærk! Når enheden er parret, lyser  konstant hvidt.

Bemærk! Hvis din parrede telefon modtager et opkald, bliver eventuel musik sat på pause, og opkaldet sker via telefonen. Der kommer ingen opkald eller meddelelser gennem S1 Pro.

Aux-indgang

Tilslut en line-lydkilde til **Aux**- indgangen via et 3,5 mm (1/8") kabel.

Bemærk! Alt, der er tilsluttet via **Aux**- indgangen, tilsidesætter automatisk alle parrede *Bluetooth*-enheder.

Opladning af batteriet







Når din S1 Pro er sluttet til vekselstrøm, og systemet ikke er i brug, oplader batteriet.

Hurtigopladning

Selvom batteriet altid bliver ladet op, når din S1 Pro er tilsluttet vekselstrøm, giver hurtigopladning dig mulighed for at oplade dit batteri hurtigere. Hvis du vil aktivere **hurtigopladning** skal du sætte tænd/sluk-knappen på (⚡), når den ikke er i brug.

Batterilevetidsindikator

Den aktuelle status for batteriets levetid er vist med strømindikatoren, som blinker, når enheden er tændt. Du kan også kontrollere batteriets levetid ved at dobbeltklikke på knappen **Bluetooth®-parring**, hvilket vil medføre, at strømindikatoren blinker. Se følgende tabel for opladningsindikatorer:

 X 2	
 X 4	>75%
 X 3	50%-75%
 X 2	25%-49%
 X 1	10%-24%
 X 1	<10%

Bemærk! En mærkat, der viser ovenstående tabel, følger med din S1 Pro. Det anbefales, at du sætter mærkaten på bundpladen af din S1 Pro, så den er nemt tilgængelig.

Brug af højttalerstativ

S1 Pro-systemet har et beslag i bunden til montering af højttaleren på et højttalerstativ. Hullet passer til et standardstativ med en rørdiameter på 35 mm. Når S1 Pro er placeret på et højttalerstativ, opdateres EQ automatisk til den optimale tonebalance.

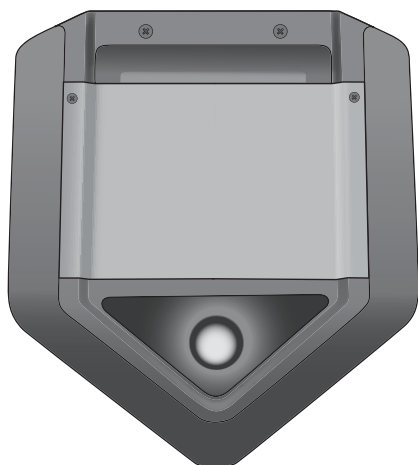

ADVARSEL: Brug IKKE Bose® S1 Pro-systemet sammen med et ustabil højtalerstativ. Højtaleren er kun designet til brug på stativer med en rørdiameter på 35 mm, og stativet skal kunne bære en højtaler med en minimumvægt på 7,1 kg og en samlet størrelse på 241 x 279 x 330 mm. Ved brug af et stativ, der ikke er designet til at kunne bære størrelsen og vægten af S1 Pro-systemet, kan der opstå ustabile og farlige forhold, der kan medføre personskaade.

Tilslutningsscenarier

Der er mange måder at bruge S1 Pro på. De følgende sider viser eksempler på nogle typiske opsætningsmåder.

Forhøjet flade

Placer S1 Pro på et bord forrest i et rum for at give en virksomhedspræsentation, eller sæt den på ladet af din pickup, når der skal være fest før den store kamp. Tilslut en mikrofon og tal, mens du viser en multimediepræsentation, eller sæt gang i dine venner inden en kamp, mens du lytter til musik trådløst via din *Bluetooth*[®]-kompatible mobilenhed.

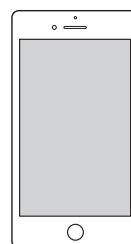
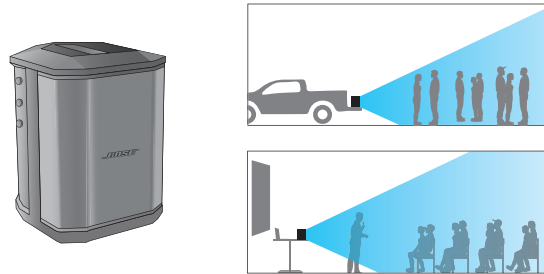

Vip tilbage

Vip din S1 Pro tilbage, når du stiller den på jorden til en livekoncert. Når du vipper højttaleren tilbage på bagkanten, giver det et højere lodret dækningsmønster, der er perfekt til et mindre publikum og forbipasserende. Mærk dine baggrundsnumre via *Bluetooth*[®]-streaming, og spil løs med en mikrofon og guitar.

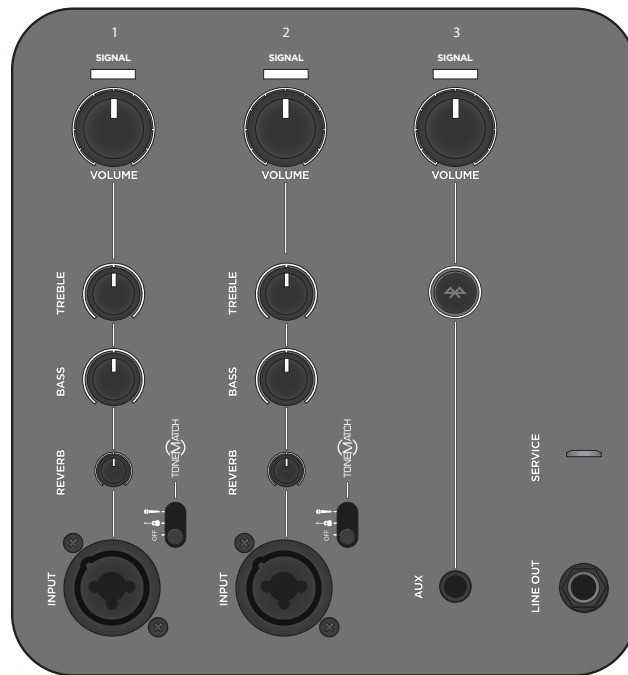
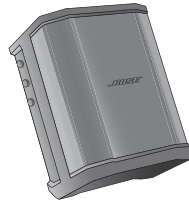

Monitor

Placer S1 Pro på den vandrette kant for at bruge den som scenemonitor. Vend den mod den optrædende for at bruge den som personlig monitor, eller send dit mix til et primært PA-system, og indtast derefter equaliserings- og rumklangsindstillingerne for din optræden.

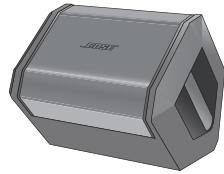

Højtalerstativ

Hvis du anvender et almindeligt højtalerstativ, kan du bruge din S1 Pro som PA-system. Tilslut en mikrofon, og udbring en skål, eller syng en sang, mens lagret musik streames trådløst via *Bluetooth*[®].

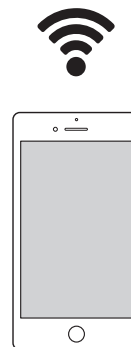
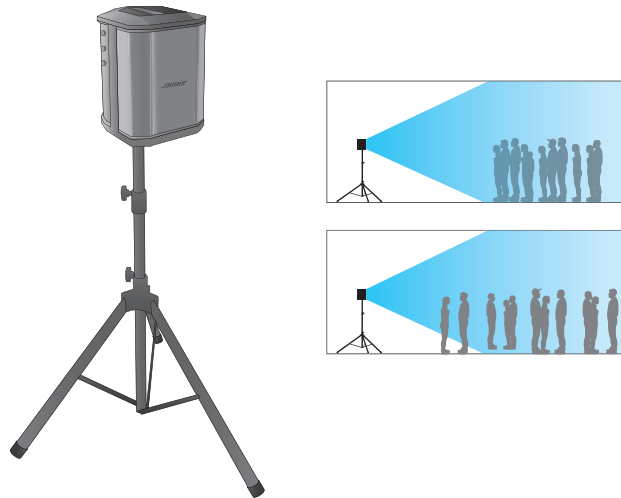

Allround-PA

Brug en mixer med to S1 Pro-systemer som et konventionelt PA-system. Systemets brede og ensartede dækning sikrer, at alle tilskuere nemt kan høre din performance overalt i rummet.

Stereo

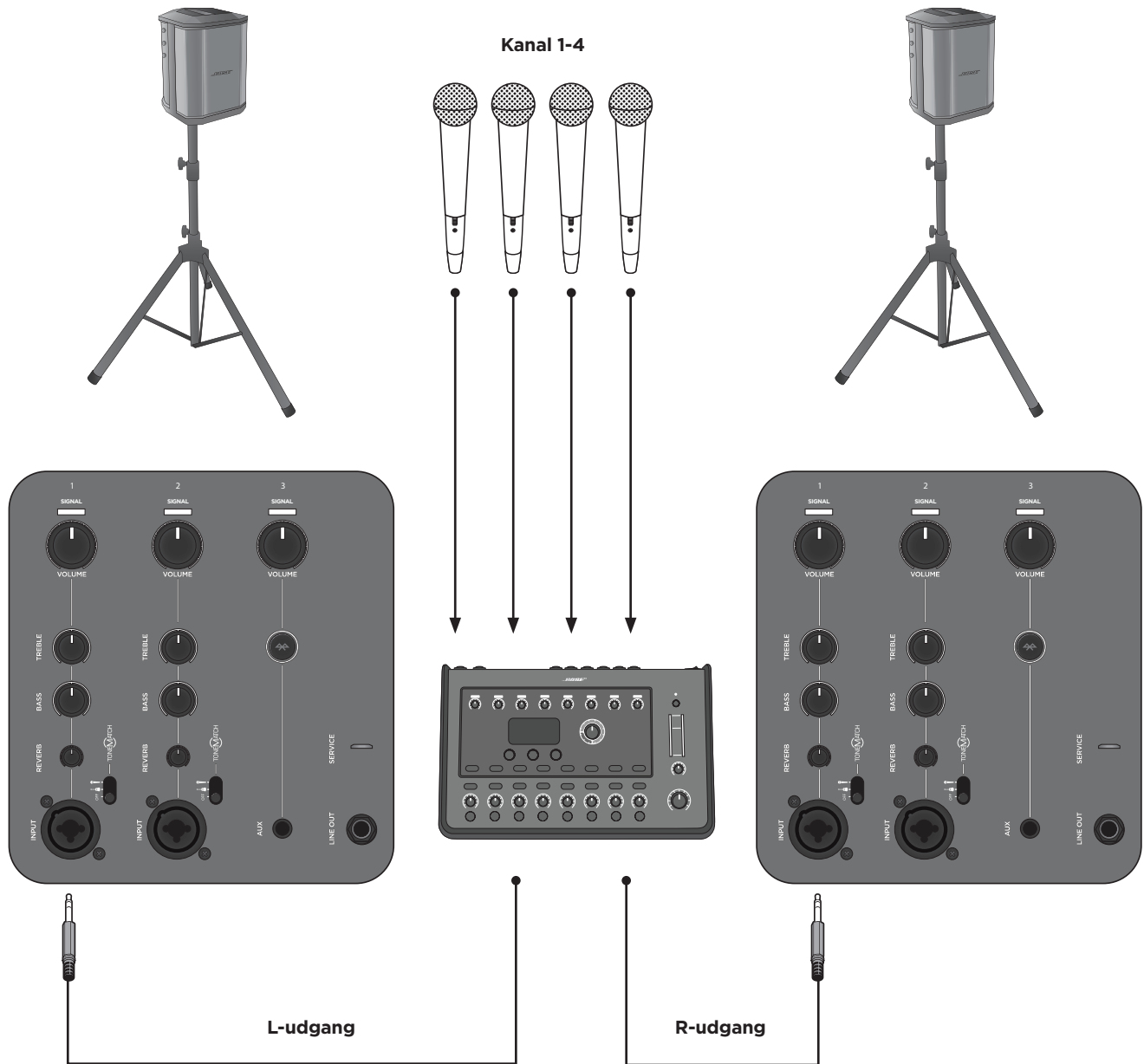

Bemærk! Når den bruges som en almindelig PA, skal der være slukket for rumklang og ToneMatch®.

Dobbelt mono/serieforbindelse

Link to S1 Pro-systemer sammen i mono ved hjælp af et TRS ¼"-kabel. Tag linjen ud af den primære enhed, og sæt den i det sekundære S1 Pro-system. Skru op for kanalvolumen, indtil begge enheder har den ønskede lydstyrke.

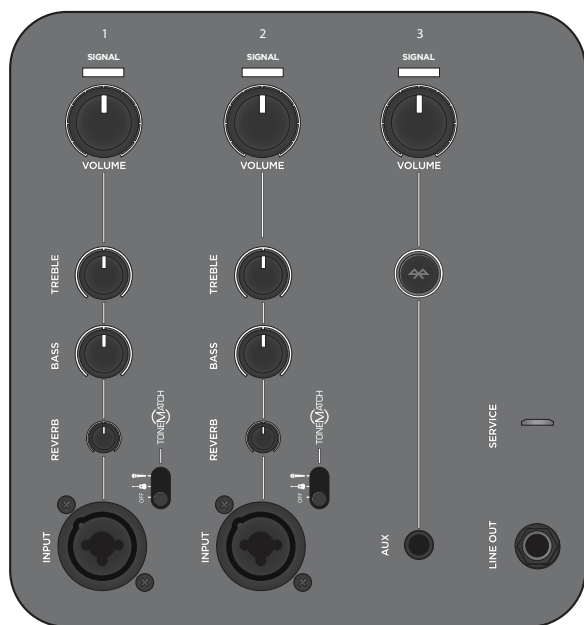
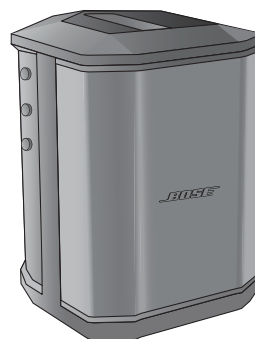
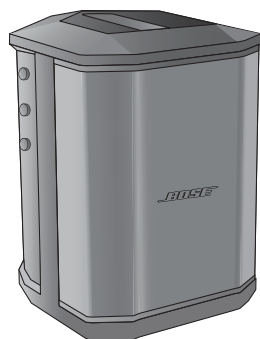

Bemærk! På sekundære enheder skal du slukke for ToneMatch® og rumklang og lade tonekontroller være på midterste, fastholdte position.

Pleje og vedligeholdelse

Udskiftning af batteriet

1. Stil strømmen på **Standby** (⏻), og kobl S1 Pro fra strømkilden.
2. Løsn de to skruer, og fjern bundpladen.

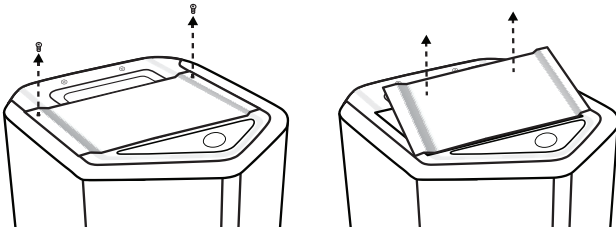

3. Fjern batteriet ved hjælp af trækfligene.

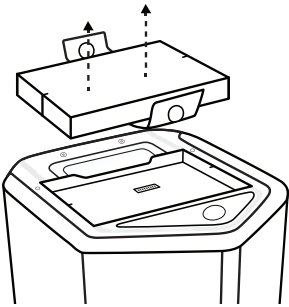

4. Sæt det nye batteri i, så stikbenene flugter korrekt.

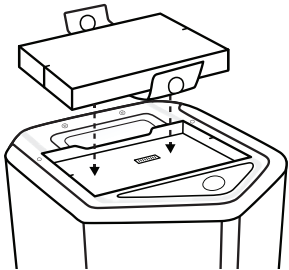

5. Sæt bundpladen tilbage, og fastgør den med de to skruer, der blev afmonteret i trin 2.
6. Slut S1 Pro til en strømkilde.
7. Tænd for systemet ved at dreje tænd/sluk-knappen hen på **On** (⏻).

Bemærk! Den nye S1-batteripakke forbliver i dvale, indtil din S1 Pro er tændt.

Bemærk! Hvis du vil købe en ekstra S1-batteripakke, skal du gå til www.Bose.com.

Rengøring af din S1 Pro

Produktets kabinetter må kun rengøres med en blød, tør klud. Du kan, om nødvendigt, forsigtigt støvsuge højttalerens gitter.



FORSIGTIG: Brug ikke opløsningsmidler, kemikalier eller rengøringsmidler, der indeholder sprit, ammoniak eller slibemiddel.

FORSIGTIG: Brug ikke nogen form for spray i nærheden af systemet, og undgå at spilde væske i åbningerne.

Fejlfinding

Prøv følgende løsningsmuligheder, hvis du får problemer med produktet. Hvis du stadig ikke kan løse problemet, skal de søge hjælp online på www.Bose.com/livesound. Hvis du ikke kan finde svar på dine spørgsmål, skal du ringe til Boses produkt og tekniske support direkte på (877) 335-2673.

Problem	Gør følgende
Ingen strøm	Kontrollér, at der er strøm i stikkontakten. Prøv at tilslutte en lampe eller andet udstyr til samme stikkontakt, eller test stikket med en spændingsmåler. Batteriet kan være i beskyttelsestilstand, eller det kan være afladet. Tilslut det til vekselstrøm.
Ingen lyd	Kontrollér, at dit instrument er tilsluttet signalindgangen. Sørg for, at der er skruet op for lyden på din kilde. Sørg for, at der er skruet op for lyden på din S1 Pro. Sørg for, at dit signal/clip-indikatoren lyser. Slut instrumentet til en anden forstærker for at sikre dig, at kilden fungerer.
Strømindikatoren er rød	Hvis den blinker rødt, har dit batteri en batterilevetid på mindre end 10%. Hvis den lyser konstant rødt, skal du kontakte produktsupport og teknisk support på (877) 335-2673.
Når der ikke er tilsluttet noget til din S1 Pro, høres en svag brummen eller snurren	Hvis du bruger en spændingsmåler, kontrolleres den stikkontakt, som din S1 Pro er tilsluttet, for modsatrettede eller åbne kontakter (spændingsførende, neutral og/eller jord). Hvis du bruger en forlængerledning, skal du sætte S1 Pro direkte ind i stikkontakten.
Instrument eller lydkilde lyder forvrænget	Skru ned for lydstyrken på kilden. Hvis lydkildens volumen ikke kan justeres, kan "indgangspuder" fås hos din foretrukne forhandler af musikinstrumenter. Prøv at tilslutte en anden kilde eller et andet instrument.
Der opstår feedback i mikrofonen	Skru ned for lydstyrken. Drej mikrofonen, så den ikke vender direkte mod højttaleren. Prøv en anden mikrofon. Prøv en anden placering af højttaleren og/eller vokalisten på scenen. Øg afstanden mellem højttaleren og mikrofonen. Hvis du anvender en vokaleffektprocessor, skal du sikre dig, at denne ikke bidrager til feedbackproblemet.
En parret Bluetooth®-enhed kan ikke oprette forbindelse til højttaleren	Hvis din enhed kræver et kodeord, skal du kontrollere, at du har indtastet det rigtige kodeord. Kontrollér, at Bluetooth-funktionaliteten er slået til eller aktiveret på kildeenheden. Din Bluetooth-enheden er muligvis uden for rækkevidde - prøv at flytte den tættere på højttaleren. Hvis det er muligt, skal du slukke alle andre Bluetooth-enheder i nærheden eller deaktivere deres Bluetooth-funktionalitet. Ryd højttalerens hukommelse eller par den med en ny enhed ved at trykke på og holde Bluetooth-knappen nede i ti sekunder. Par Bluetooth-enheden og højttaleren igen. Sluk og tænd for den, og prøv derefter at parre din enhed igen.

Pleje og vedligeholdelse

Problem	Gør følgende
Kraftig brummen, når du serieforbinder flere enheder	Sørg for, at du bruger et ¼" TRS-kabel. Brug ikke et ¼" TS-kabel (guitar).
Højttaleren oplades ikke	Skub tænd/sluk-knappen hen på "On" eller hurtig opladning, og brug ikke højttaleren, mens den oplades. Prøv at oplade dit batteri med tænd/sluk-knappen på "On" i stedet for hurtig opladning. Flyt højttaleren til et køligere sted. Lad din højttaler stå på Standby i flere timer, før du forsøger at oplade batteriet igen. Tag højttalerstikket ud, fjern batteriet, vent, indtil batteriet er kølet så meget af, at du kan røre ved det, og udskift batteriet.

Specifikationer for S1 Pro

Kabinet	
Kabinetmateriale	Polypropylenplast
Udfør	Riflet plast
Front	Stål med sort pulverlakering
Størrelse	
Mål (H x B x D) - mm	330 x 241 x 286
Mål (H x B x D) - tommer	13 x 9,5 x 11,2
Nettovægt	7,1 kg
Batteri	
Type	Genopladeligt lithium-ion batteri
Opladningstid	5 timer (3 timer i hurtig opladning)
Spilletid	Op til 11 timer

DEUTSCH

Bitte lesen Sie alle Sicherheitshinweise und Gebrauchsanleitungen durch und bewahren Sie sie auf.

Wichtige Sicherheitshinweise

Weitere Informationen zum SI Pro (auch Zubehör- und Ersatzteile) sind der Bedienungsanleitung (<http://bosepro.link/sidocs>) zu entnehmen.

1. Lesen Sie die folgenden Anweisungen.
2. Bewahren Sie die Anweisungen auf.
3. Beachten Sie alle Warn- und Sicherheitshinweise.
4. Befolgen Sie alle Anweisungen.
5. Verwenden Sie dieses Gerät nicht in der Nähe von Wasser.
6. Reinigen Sie das Gerät nur mit einem sauberen, trockenen Tuch.
7. Achten Sie darauf, dass die Lüftungslöffnungen nicht blockiert sind. Stellen Sie das Gerät nur in Übereinstimmung mit den Herstelleranweisungen auf.
8. Stellen Sie das Gerät nicht in der Nähe von Wärmeequellen auf, wie zum Beispiel Heizkörpern, Wärmespeichern, Öfen oder anderen Geräten (auch Verstärker), die Wärme erzeugen.
9. Achten Sie darauf, dass die Schutzfunktion des Schutzkontaktsteckers nicht beeinträchtigt wird. Ein geöffneter Stecker hat zwei Stromkontakte, von denen einer breiter als der andere ist. Ein Schutzkontaktstecker hat zwei Stromkontakte und einen dritten Erdungskontakt. Der breitere bzw. dritte Kontakt dient Ihrer Sicherheit. Falls der mitgelieferte Stecker nicht in Ihre Steckdose passt, wenden Sie sich an einen qualifizierten Elektriker, um die Steckdose auszutauschen.
10. Verlegen Sie das Netzklebband so, dass keine Stölpelgeräte darstellt und nicht beschädigt werden kann – insbesondere im Bereich von Steckern und Steckdosen und dort, wo das Netzklebband aus dem Gerät herausgeführt wird.
11. Verwenden Sie nur Zubehör-/Anbauteile, die vom Hersteller zugelassen sind.
12. Verwenden Sie für das Gerät nur Rollenwagen, Ständer, Dreibeine, Halterungen oder Tische, die vom Hersteller zugelassen sind und zusammen mit dem Gerät verkauft werden. Falls Sie einen Rollenwagen verwenden, dürfen Sie die Einheit aus Gerät und Rollenwagen nur mit Vorsicht bewegen, damit Verletzungen durch ein mögliches Umkippen ausgeschlossen sind.
13. Ziehen Sie das Netzklebband bei Gewitter oder bei längerer Nichtbenutzung des Gerätes aus der Steckdose.
14. Lassen Sie jegliche Reparatur- und Wartungsarbeiten nur von qualifiziertem Fachpersonal durchführen. Wartungsarbeiten sind in folgenden Fällen nötig: bei jeglichen Beschädigungen wie z. B. des Netzklebbandes oder Netzsteckers, wenn Flüssigkeiten oder Gegenstände in das Gehäuse gelangt sind, das Gerät Regen oder Feuchtigkeit ausgesetzt wurde, fallen gelassen wurde oder nicht ordnungsgemäß funktioniert.

WARNHINWEISUNG:



Dieser Warnhinweis auf dem Produkt warnt vor nicht isolierten gefährlichen Spannungsquellen im Inneren des Produktes, die ein Stromschlagrisiko darstellen können. Es besteht die Gefahr von Stromschlägen!



Dieser Warnhinweis auf dem Produkt weist auf wichtige Bedien- und Wartungsinformationen in dieser Anleitung hin.



Enthält kleine Teile, die verschluckt werden können und eine Erstickungsgefahr darstellen. Nicht geeignet für Kinder unter drei Jahren.



Dieses Produkt enthält magnetische Materialien. Wenden Sie sich an Ihren Arzt, wenn Sie wissen möchten, ob dies den Betrieb Ihres implantierten medizinischen Geräts beeinflussen kann.

Alle Produkte von Bose müssen gemäß den örtlichen und staatlichen Vorschriften sowie gemäß allen Branchenbestimmungen verwendet werden. Der Monteur ist dafür verantwortlich, sicherzustellen, dass die Installation des Produkts gemäß allen geltenden Vorschriften durchgeführt wird, einschließlich örtlicher Bauvorschriften und Bestimmungen. Wenden Sie sich vor der Installation dieses Produkts an die zuständige abnehmende Behörde.

Um Brände und Stromschläge zu vermeiden, darf dieses Produkt NICHT Regen, Flüssigkeiten oder Feuchtigkeit ausgesetzt werden. Gilt nicht für Produkte mit Klassifizierung IPX4 bis IPX9.

Schützen Sie dieses Produkt vor tropfenden oder spritzenden Flüssigkeiten und stellen Sie KEINE mit Flüssigkeiten gefüllten Gefäße (z. B. Vasen) auf das Produkt oder in die Nähe des Produkts. Gilt nicht für Produkte mit Klassifizierung IPX4 bis IPX9.

Halten Sie das Produkt von Feuer und Wärmeelementen fern. Stellen Sie KEINE brennenden Kerzen oder Ähnliches auf das Gerät oder in die Nähe des Geräts.

Benutzen Sie das Produkt NICHT mit einem Wechselrichter.

Verwenden Sie das Produkt NICHT in Fahrzeugen oder Booten.

Nehmen Sie KEINE nicht genehmigten Änderungen an diesem Produkt vor.

Stellen Sie Geräte, die Batterien enthalten, NICHT übermäßig hohen Temperaturen aus (in dem Sie z. B. direkter Sonneneinstrahlung aussetzen oder in der Nähe von Feuer usw. lagern).

Der Akku, der mit diesem Produkt geliefert wurde, darf nur mit dem Bose SI Pro Multi-position PA System verwendet werden.

Der Akku, der mit diesem Produkt geliefert wurde, kann möglicherweise ein Brand- oder Verletzungsrisiko darstellen, wenn er nicht sachgemäß gehandhabt wird.

Brand- und Verletzungsgefahr. Sie dürfen das Gerät NICHT öffnen, zerbrechen, auf Temperaturen über 45 °C erhitzen oder verbrennen. Befolgen Sie die Anweisungen des Herstellers.

Verwenden Sie nur Originalbatterien von Bose für dieses Produkt. Wenden Sie sich an den Kundendienst von Bose, um Ersatzbatterien zu erhalten.

Falls Sie den Netzstecker oder eine Mehrfachsteckdose verwenden, um das Gerät von der Stromversorgung zu trennen, sollten Sie sicherstellen, dass Sie jederzeit auf den Stecker zugreifen können.

Verwenden Sie das Bose SI Pro System NICHT mit einem instabilen Stativ. Der Lautsprecher ist ausschließlich für die Montage auf einem 35 mm-Sockel vorgesehen und das Stativ muss mindestens einen Lautsprecher mit einem Gewicht von 7,1 kg und einer Gesamtgröße von 241 x 279 x 330 mm tragen können. Bei Verwendung eines Stativs, das nicht auf die Größe und Masse des SI Pro Systems ausgelegt ist, kann es zu Instabilität und gefährlichen Situationen kommen, die zu Verletzungen führen können.

Gesetzliche Hinweise

Abmessungen (H x B x T): 330 x 241 x 286 mm / Nettogewicht: 7,1 kg

Ladetemperatur: 0 °C–42 °C

Betriebstemperatur: -20 °C–45 °C

Dieses Produkt erfüllt alle Anforderungen nach EN5503-2 für elektromagnetische Verträglichkeit.

Dieses Gerät sollte mit einem Mindestabstand von 20 cm zwischen Heizkörpern und Ihrem Körper installiert und betrieben werden.

Abgeschränkte Kabel müssen den gesetzlichen Vorschriften entsprechen.

Nutzen Sie einen Erdungsschutz oder stellen Sie sicher, dass an der Steckdose ein Erdungsschutz vorliegt, bevor Sie den Netzstecker an die Steckdose anschließen.

CAN ICES-3 (B)/NMB-3 (B)

Informationen über Produkte, die elektrische Störungen verursachen (Hinweis zur FCC-Einhaltung für die USA)

HINWEIS: Dieses Gerät wurde geprüft. Es stimmt mit den Grenzwerten für digitale Geräte der Klasse B gemäß Teil 15 der FCC-Vorschriften überein. Diese Grenzwerte sollen einen angemessenen Schutz gegen elektromagnetische Störungen bei einer Installation in Wohngebieten gewährleisten. Dieses Gerät erzeugt und verwendet Hochfrequenzstrahlung und kann sie auch ausstrahlen. Daher verursacht das Gerät bei nicht ordnungsgemäßer Installation und Benutzung möglicherweise Störungen des Funkverkehrs. Es wird jedoch keine Garantie dafür gegeben, dass bei einer bestimmten Installation keine Störstrahlungen auftreten. Sollte dieses Gerät bei Radio- oder Fernsehempfang Störungen (wie Können dies überbrücken, indem Sie die Geräte aus- und wieder einschalten), so ist der Benutzer dazu angehalten, die Störungen durch eine der folgenden Maßnahmen zu beheben:

Neuausrichtung der Antenne.

Vergrößerung des Abstands zwischen dem Gerät und einem Radio- oder Fernsehempfänger.

Anschluss des Geräts an eine Steckdose in einem anderen Stromkreis als der des Empfängers.

Unterstützung durch einen Händler oder einen erfahrenen Radio-/Fernsehtechniker.

Veränderungen am Gerät, die nicht durch die Bose Corporation autorisiert wurden, können zur Folge haben, dass die Betriebserlaubnis für das Gerät erlischt.

Dieses Gerät erfüllt die Bestimmungen in Teil 15 der FCC-Vorschriften und die Lizenzfrei Standards von Industry Canada. Der Betrieb unterliegt den beiden folgenden Bedingungen: (1) dieses Gerät darf keine Störungen verursachen und (2) dieses Gerät muss jegliche Störungen tolerieren, einschließlich Störungen, die zu unerwünschten Betriebsstörungen führen.

Handhabungsvorschriften für funkfrequenzbasierte Geräte mit niedriger Sendeleistung

Artikel XII

Nach den Handhabungsvorschriften für funkfrequenzbasierte Geräte mit niedriger Sendeleistung* dürfen Unternehmen, Organisationen oder einzelne Anwender ohne die Genehmigung der US-Behörde FCC keinerlei Änderungen an der Sendeleistung vornehmen, die Sendeleistung nicht erhöhen und die ursprünglichen Eigenschaften eines genehmigten funkfrequenzbasierten Geräts mit niedriger Sendeleistung, einschließlich dessen Leistung, in keiner Weise modifizieren.

Artikel XIV

Das funkfrequenzbasierte Gerät mit niedriger Sendeleistung darf nicht die Sicherheit des Flugverkehrs gefährden oder gesetzliche Kommunikationskanäle stören; handelt der Anwender im Widerspruch hierzu, muss er den Funkbetrieb sofort einstellen, bis die Störstrahlung gewidderlegt ist. Unter den gesetzlichen Kommunikationskanälen ist die Funkkommunikation gemäß dem US-Fernmeldegesetz „Telecommunications Act“ zu verstehen.

Die funkfrequenzbasierten Geräte mit niedriger Sendeleistung müssen offen für Interferenz von gesetzlichen Kommunikationskanälen oder industriellen, wissenschaftlichen oder medizinischen funkfunkbasierten Geräten sein.



Die Bose Corporation erklärt hiermit, dass dieses Produkt die wesentlichen Anforderungen und andere relevante Bestimmungen der Richtlinie 2014/53/EU und weitere geltende EU-Richtlinien erfüllt. Die vollständige Konformitätserklärung ist einsehbar unter:

www.bose.com/compliance

Frequenzband für den Betrieb: 2402 bis 2480 MHz

Bluetooth: maximale Übertragungslleistung unter 20 dBm EIRP

Bluetooth Low Energy: maximale spektrale Leistungsdichte unter 10 dBm/MHz EIRP



Dieses Symbol bedeutet, dass das Produkt nicht mit dem Hausmüll entsorgt werden darf, sondern bei einer geeigneten Sammelstelle für das Recycling abgegeben werden muss. Die ordnungsgemäße Entsorgung und das Recycling tragen dazu bei, die natürlichen Ressourcen, die Gesundheit und die Umwelt zu schützen. Weitere Informationen zur Entsorgung und zum Recycling dieses Produkts erhalten Sie von Ihrer zuständigen Kommune, Ihrem Entsorgungsdienst oder dem Geschäft, in dem Sie dieses Produkt gekauft haben.



Leere Batterien müssen getrennt entsorgt werden und gehören nicht in den Hausmüll. Verbrennen Sie leere Batterien nicht.



廢電氣請回收

Li-ion



Herstellungsdatum: Die achte Ziffer in der Seriennummer gibt das Herstellungsjahr an. „7“ ist 2007 oder 2017.

Importeur aus China: Bose Electronics (Shanghai) Company Limited, Part C, Plan 9, No. 353 North Xinying Road, China (Shanghai) Pilot Free Trade Zone

Importeur aus der EU: Bose Products B.V., Golslaan 60, 1441 RG Purmerend, Niederlande

Importeur aus Mexiko: Bose de México, S. de R.L. de C.V., Paseo de las Palmas 405-204, Lomas de Chapultepec, 11000 México, D.F. Tel.: +5255 (5202) 3545

Importeur aus Taiwan: Bose Taiwan Branch, 9F-A1, No. 10, Section 3, Minsheng East Road, Taipei City 104, Taiwan. Tel.: +886-2-2514 7676

Apple und das Apple-Logo sind eingetragene Marken von Apple Inc. in den USA und anderen Ländern. App Store ist eine Dienstleistungsmarke von Apple Inc.

Die Bluetooth® Wortmarke und Logos sind eingetragene Marken der Bluetooth SIG, Inc. Jegliche Nutzung dieser Marke durch die Bose Corporation erfolgt unter Lizenz.

Android ist eine Marke von Google Inc.

Google Play und das Google Play-Logo sind Marken von Google LLC.

Hauptstadt der Bose Corporation: 1-877-230-5639

©2018 Bose Corporation. Dieses Dokument darf ohne vorherige schriftliche Genehmigung weder ganz noch teilweise reproduziert, verändert, verbreitet oder in anderer Weise verwendet werden.

Bitte ausfüllen und aufbewahren.

Seriennummer: _____

Modellnummer: _____

Garantiehinweise

Für dieses Produkt gilt eine eingeschränkte Garantie. Einzelheiten zur Garantie finden Sie unter global.bose.com/warranty.

Übersicht	4
Produktübersicht	4
Funktionen und Vorteile	4
Verpackungsinhalt	4
Optionale Zubehörprodukte	4
Systemkonfigurationen	5
Erhöhter Aufstellungsort	5
Geneigt	5
Monitor	5
Lautsprecherstativ	5
Bose® Connect App	6
Funktionen	6
Systemeinrichtung	7
Anschlüsse und Regler	7
Anschluss an das Stromnetz	8
Anschluss von Audioquellen	8
Regler für Kanal 1 und 2	8
Regler für Kanal 3	8
Aufladen des Akkus	9
Schnellaufladung	9
Akku-Ladestandanzeige	9
Lautsprecherstativ	9
Einsatzmöglichkeiten	10
Erhöhter Aufstellungsort	10
Geneigt	11
Monitor	12
Lautsprecherstativ	13
PA-System	14
Stereo	14
Dual-Mono/Verbindung	15
Pflege und Wartung	16
Austauschen des Akkus	16
Reinigung des S1 Pro	17
Fehlerbehebung	17
S1 Pro - Technische Daten	18

Übersicht

Sie haben sich für das Bose® S1 Pro Multi-Position PA System entschieden. Vielen Dank! Auftritte im kleinen Kreis, hochkarätige Events oder einfach nur Entertainment bei Ihnen zu Hause – mit dem S1 Pro sorgen Sie immer für das perfekte Klangerlebnis.

Dieses Handbuch enthält ausführliche Anweisungen zu Aufbau und Bedienung des S1 Pro Systems sowie Hinweise zum Anschluss verschiedener Audioquellen. Weitere Informationen zur Bedienung des Systems, beispielsweise Tipps, Techniken und häufig gestellte Fragen, finden Sie unter www.Bose.com/livesound.

Produktübersicht

Mit dem ultraportablen Bose S1 Pro Multi-Position PA System beeindrucken Sie Ihr Publikum überall. Für Musiker, DJs und auch als Allzweckgerät: Das S1 Pro fungiert als ultimative All-in-One-PA, Bühnenmonitor, Übungsverstärker und Hauptmusiksystem.

Dank flexibler Positionierungsmöglichkeiten mit automatischer EQ-Einstellung lässt sich das S1 Pro auf dem Boden, auf einem Tisch oder sogar auf einem Stativ aufstellen, sodass jederzeit eine herausragende Klangwiedergabe gewährleistet ist. 3-Kanal-Mixer, Hallfunktion, *Bluetooth*®-Streaming und integrierte ToneMatch® Signalverarbeitung machen dieses System zum idealen Begleiter für praktisch jede Gelegenheit.

Funktionen und Vorteile

Leicht und portabel: Mit einem Gewicht von 7,1 kg lässt sich das robuste S1 Pro mühelos vom Fahrzeug zum Auftrittsort transportieren.

Vielseitig und doch unkompliziert: Das S1 Pro ist mit einem vollwertigen 3-Kanal-Mixer mit Hallfunktion und *Bluetooth*®-Streaming ausgestattet. Bei kabelloser Musikwiedergabe über ein mobiles Endgerät sorgt die ToneMatch® Signalverarbeitung für Mikrofone und Akustikgitarren im Handumdrehen für ein optimales Klangerlebnis. Mit dem im Lieferumfang enthaltenen Lithium-Ionen-Akku wird jeder Ort zu Ihrer Bühne.

Flexibel: Die flexiblen Positionierungsmöglichkeiten sorgen stets für optimale Beschallung und die automatische EQ-Einstellung ermöglicht eine herausragende Klangqualität in jeder Ausrichtung. Laden Sie die Bose® Connect App herunter, um auf zusätzliche Optionen und Funktionen zuzugreifen. Dazu zählt beispielsweise der Stereomodus, mit dem Sie *Bluetooth*®-Audioinhalte kabellos an ein zweites System streamen können, um noch mehr Leistung zu erzielen.

Beeindruckende Kombination aus Spitzenklang und kompakter Größe: Das S1 Pro bietet eine hohe Ausgangsleistung in kleiner Bauform. So empfiehlt sich dieses System als ultimative All-in-One-PA, Bühnenmonitor, Übungsverstärker und Hauptmusiksystem.

Verpackungsinhalt

Der Karton enthält ein S1 Pro System und ein Netzkabel:

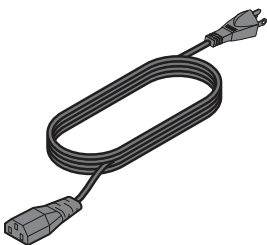

Netzkabel

Optionale Zubehörprodukte

S1 Pro Rucksack

S1 Pro Schutzhülle

S1 Pro Battery Pack

Eine vollständige Liste der optionalen Zubehör- und Ersatzteile finden Sie unter www.Bose.com.

Systemkonfigurationen

Das vielseitige Bose® S1 Pro System bietet vier einzigartige Modi. Dank der automatischen EQ-Einstellung wird das System automatisch richtig angepasst, sodass die optimale tonale Ausgewogenheit in jeder Position gewährleistet ist. Die nachfolgenden Beispiele zeigen den idealen Modus für verschiedene Anwendungen.

Erhöhter Aufstellungsort

Sie können das S1 Pro an einem erhöhten Ort aufstellen. So ist eine gleichmäßige, klare Schallverteilung im gesamten Publikumsbereich gewährleistet, und die Zuhörer genießen einzigartigen Klang im gesamten Frequenzspektrum.

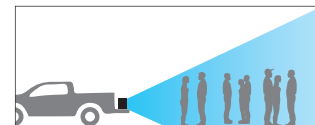
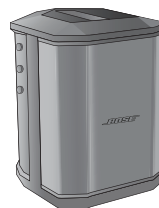

Geneigt

Wenn das Publikum bei Auftritten relativ nah ist, empfiehlt es sich, das S1 Pro auf die abgeschrägte Rückseite zu legen. Im Idealfall stellt oder setzt sich der Akteur seitlich neben den Lautsprecher, damit das Publikum das gesamte Klangbild genießen kann.



Monitor

Zum Einsatz als persönlicher Bühnenmonitor lässt sich das S1 Pro horizontal vor dem Musiker und zu diesem hinweisend aufstellen. Legen Sie dazu den Lautsprecher auf die Seitenfläche.

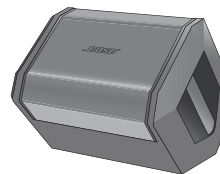

Lautsprecherstativ

Zur allgemeinen Beschallung können Sie ein oder zwei S1 Pro Systeme auf ein Lautsprecherstativ (separat erhältlich) stellen.

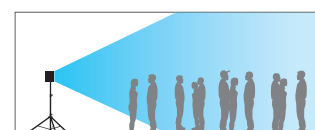
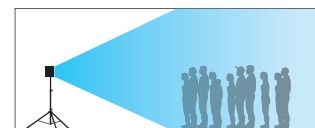

Hinweis: Das Bose Logo lässt sich gemäß der gewünschten Positionierung gegen den Uhrzeigersinn drehen.

Bose® Connect App

Laden Sie die Bose® Connect App herunter, um auf zusätzliche Optionen und Funktionen zuzugreifen. Dazu zählt beispielsweise der Stereomodus, mit dem Sie Audioinhalte kabellos an ein zweites System streamen können, um noch mehr Leistung zu erzielen.

Funktionen

Sie können ganz einfach mit nur einer Wischbewegung eine Verbindung zu mehreren mobilen Endgeräten herstellen und zwischen ihnen umschalten.

Konfigurieren Sie Ihren Lautsprecher für die Wiedergabe im Party- oder im Stereomodus.

Mit den meisten Apple- und Android-Systemen kompatibel.

Laden Sie aktuelle Software-Updates herunter, damit Ihr Lautsprecher immer auf dem neuesten Stand ist.





Systemeinrichtung

Anschlüsse und Regler

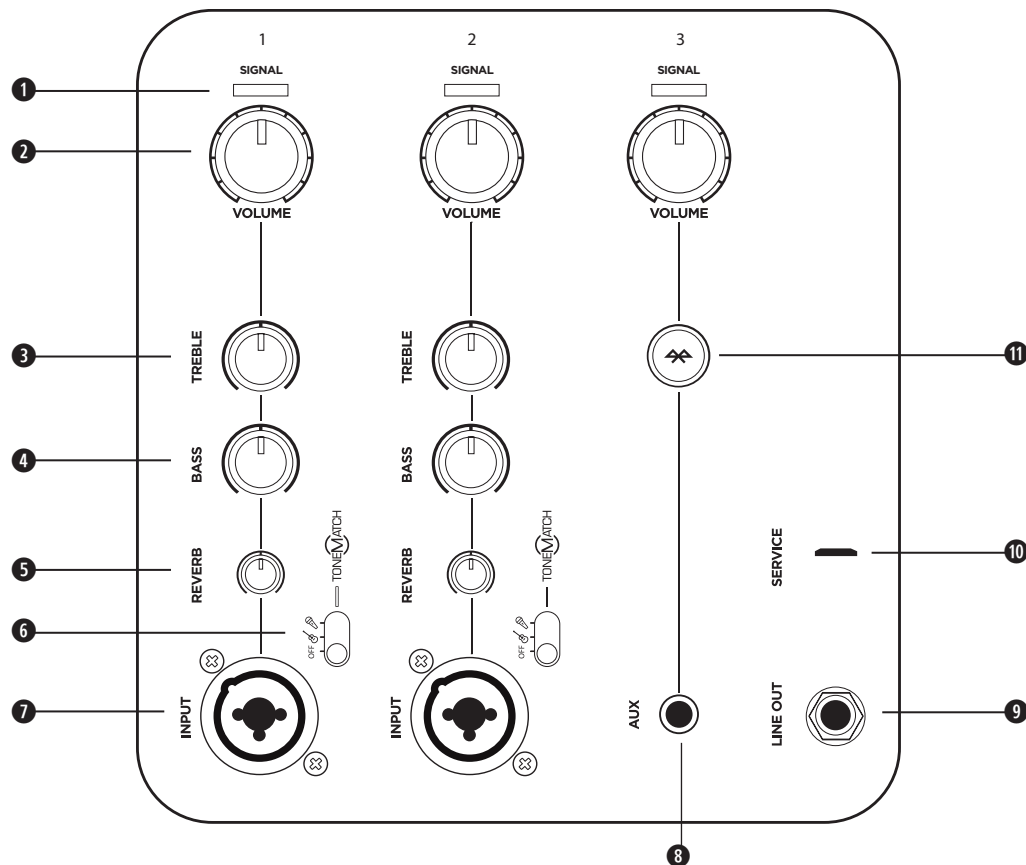
Auf dem Bedienfeld des S1 Pro Systems sind alle Anschlüsse, Regler und Anzeigen angeordnet.



Mikrofone und Musikinstrumente lassen sich an die Eingänge an Kanal 1 und 2 anschließen. Die integrierte ToneMatch® Signalverarbeitung verleiht Mikrofonen und Instrumenten einen optimalen Klang. Kanal 3 ist für Bluetooth®-Verbindungen und Line-Pegel-Eingänge vorgesehen.

- 1 Signal-/Übersteuerungsanzeige:** Farbige Darstellung des Eingangssignals.
 Grün: Signal vorhanden
 Rot: Signalübersteuerung
Hinweis: Drehen Sie den entsprechenden Lautstärkeregler zurück, um eine Signalübersteuerung zu vermeiden.
- 2 Lautstärkeregler:** Lautstärke des Mikrofons, des Instruments oder der Audioquelle einstellen.
- 3 Höhenregler:** Hochtonanpassung des Mikrofons oder Instruments einstellen.
- 4 Bassregler:** Tieftonanpassung des Mikrofons oder Instruments einstellen.
- 5 Hallregler:** Halleffekt des Mikrofons oder Instruments einstellen.
- 6 ToneMatch Schalter:** Den Schalter in die Position  oder  für das gewünschte ToneMatch Preset stellen.
- 7 Kanaleingang:** Analogeingang für den Anschluss von Mikrophonkabeln (XLR) und Instrumentenkabeln (asymmetrische Klinkenkabel).
- 8 AUX-Eingang:** Zum Anschließen einer Line-Pegel-Audioquelle über ein 3,5 mm-Klinkenkabel.
- 9 Line-Ausgang:** Line-Pegel-Ausgang über ein 6,3 mm-Klinkenkabel an den Eingang für Kanal 1 oder 2 eines zweiten S1 Pro Systems anschließen und so ein Zwei-Lautsprecher-Monosystem bilden.
Hinweis: Der Line-Ausgang überträgt das Signal nach dem Mischen.
- 10 Service-Port:** Mikro-USB-Anschluss (nur für den Kundendienst von Bose).
- 11 Bluetooth-Kopplungstaste:** Zur Kopplung mit Bluetooth-fähigen Geräten wie Mobiltelefonen, Tablets und Laptops.

Anschluss an das Stromnetz

1. Stellen Sie sicher, dass sich der Ein-/Aus-Schalter in der **Standby**-Position (⏻) befindet.
2. Schließen Sie das mitgelieferte Netzkabel an den Anschluss des S1 Pro an.
3. Schließen Sie den anderen Stecker des Netzkabels an eine Netzsteckdose an.
4. Schalten Sie das System ein, indem Sie den Ein-/Aus-Schalter auf **Ein** stellen (⏻).

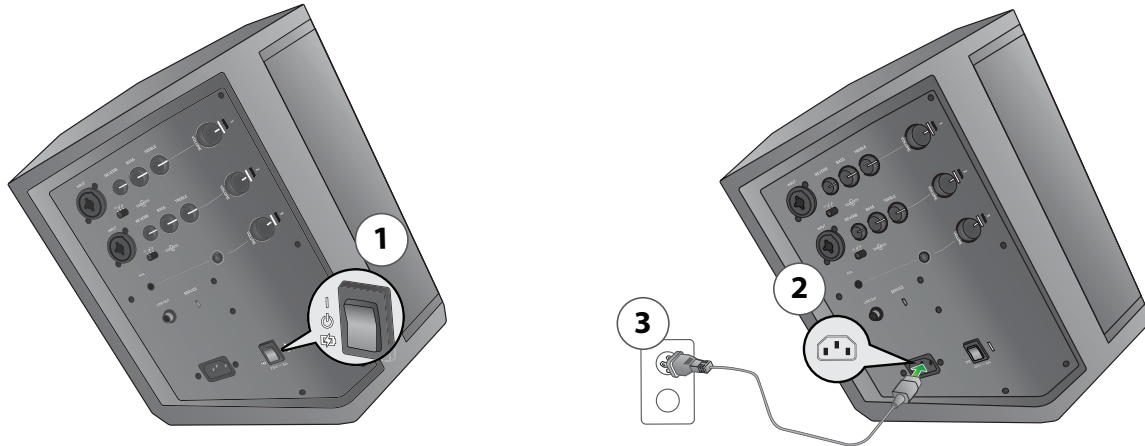



Anschluss von Audioquellen

Vor dem Anschließen einer Audioquelle den **Lautstärkereglern** des entsprechenden Kanals bis zur Endstellung gegen den Uhrzeigersinn drehen.

Regler für Kanal 1 und 2

Kanal 1 und 2 sind für dynamische Mikrofone, Gitarren, Keyboards und andere Instrumente vorgesehen.

1. Schließen Sie Ihre Audioquelle an den **Kanaleingang** von Kanal 1 oder 2 an.
2. Für ein ToneMatch Preset den **ToneMatch** Schalter des entsprechenden Kanals auf  (Mikrofone) bzw.  (Instrumente) einstellen.



Hinweis: ToneMatch® Presets optimieren automatisch den Klang Ihres Mikrofons oder Instruments.

3. Drehen Sie den **Lautstärkereglern** im Uhrzeigersinn und sprechen Sie dabei in das Mikrofon oder spielen Sie das Instrument, bis die gewünschte Lautstärke erreicht ist.
4. Drehen Sie die Regler für **Höhen**, **Bass** und **Hall** und sprechen Sie dabei in das Mikrofon oder spielen Sie das Instrument, bis der gewünschte Effekt erreicht ist.

Regler für Kanal 3

Kanal 3 ist für *Bluetooth*®-fähige Geräte und Line-Pegel-Audiogeräte vorgesehen.

Bluetooth-Kopplung

1. Aktivieren Sie die *Bluetooth*-Funktion an Ihrem mobilen Endgerät.
Hinweis: Die *Bluetooth*-Funktion befindet sich normalerweise im Menü „Einstellungen“.
2. Halten Sie die **Bluetooth-Kopplungstaste** zwei Sekunden lang gedrückt.
Hinweis: Wenn eine Kopplung erfolgen kann, blinkt  weiß.
3. Wählen Sie Ihr Bose® S1 Pro System in der Geräteliste aus.
Hinweis: Nach erfolgter Kopplung leuchtet  dauerhaft weiß.

Hinweis: Wenn ein Anruf auf einem gekoppelten Telefon eingeht, wird die Musikwiedergabe unterbrochen. Der Rufton ertönt direkt am Telefon; weder Anrufe noch Benachrichtigungen laufen über das S1 Pro.

AUX-Eingang

Mithilfe eines 3,5 mm-Klinkenkabels lässt sich eine Line-Pegel-Audioquelle an den **AUX**-Eingang anschließen.

Hinweis: Ein am **AUX**-Eingang angeschlossenes Gerät hat automatisch Vorrang vor Geräten mit *Bluetooth*-Verbindung.

Aufladen des Akkus







Der Akku wird immer dann geladen, wenn Ihr S1 Pro an eine Wechselstromquelle angeschlossen ist und das System nicht verwendet wird.

Schnellaufladung

Obwohl der Akku immer aufgeladen wird, wenn Ihr S1 Pro mit einer Wechselstromquelle verbunden ist, bietet Ihnen die Schnellladefunktion zusätzlich die Möglichkeit, Ihren Akku schneller aufzuladen. Um die **Schnellaufladung** zu aktivieren, stellen Sie den Ein-/Aus-Schalter auf (⚡), wenn das Gerät nicht verwendet wird.

Akku-Ladestandanzeige

Der aktuelle Ladestand des Akkus wird über die Betriebsanzeige angezeigt. Sie blinkt, wenn das Gerät eingeschaltet wird. Sie können den Ladestand des Akkus auch überprüfen, indem Sie zweimal hintereinander auf die **Bluetooth®-Kopplungstaste** drücken. Dadurch blinkt die Betriebsanzeige. Die verschiedenen Ladestandanzeigen und ihre jeweilige Bedeutung können Sie der folgenden Tabelle entnehmen.

 X 2	
 X 4	>75%
 X 3	50%-75%
 X 2	25%-49%
 X 1	10%-24%
 X 1	<10%

Hinweis: Ein Aufkleber mit der hier gezeigten Tabelle ist im Lieferumfang des S1 Pro enthalten. Damit diese Angaben jederzeit leicht verfügbar sind, empfehlen wir, den Aufkleber auf die Bodenplatte des S1 Pro Systems zu kleben.

Lautsprecherstativ

An der Unterseite des S1 Pro Systems befindet sich ein Halter zur Montage des Lautspechers auf einem Stativ. Dieser Halter passt zu einem standardmäßigen 35 mm-Sockel. Wird das S1 Pro auf einem Lautsprecherstativ montiert, werden die EQ-Einstellungen automatisch auf die optimale tonale Ausgewogenheit eingestellt.

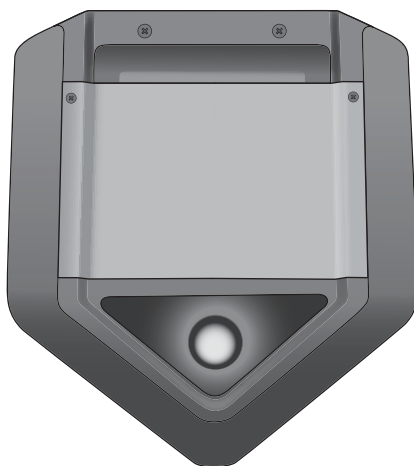

WICHTIGER HINWEIS: Das Bose® S1 Pro System NICHT auf einem instabilen Stativ montieren. Der Lautsprecher ist ausschließlich für die Montage auf einem 35 mm-Sockel vorgesehen und das Stativ muss mindestens einen Lautsprecher mit einem Gewicht von 7,1 kg und einer Gesamtgröße von 241 × 279 × 330 mm tragen können. Bei Verwendung eines Stativs, das nicht auf die Größe und Masse des S1 Pro Systems ausgelegt ist, kann es zu Instabilität und gefährlichen Situationen kommen, die zu Verletzungen führen können.

Einsatzmöglichkeiten

Das S1 Pro bietet viele Einsatzmöglichkeiten. Die nachfolgenden Seiten zeigen Beispiele typischer Aufbauszenarien.

Erhöhter Aufstellungsort

Stellen Sie das S1 Pro bei Geschäftspräsentationen auf einen Tisch an der Frontseite des Raums oder bei einer Party auf die Ladefläche des Fahrzeugs. Über ein Mikrofon können Kommentare zu einer Präsentation gegeben oder Partygäste kabellos über ein *Bluetooth*[®]-fähiges mobiles Endgerät mit der richtigen Musik in Stimmung gebracht werden.

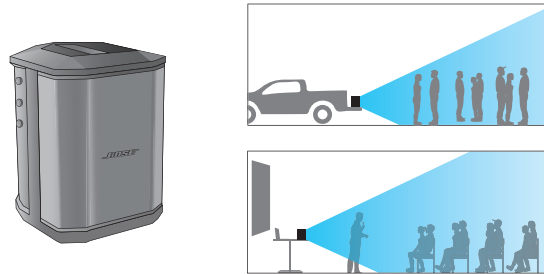

Geneigt

Bei Live-Musik lässt sich das S1 Pro hinter dem Musiker auf der abgeschrägten Kante aufstellen. So entsteht eine höhere vertikale Abstrahlung und damit ein fantastisches Klangerlebnis für kleine Gruppen und Passanten. Die Hintergrundmusik kann per *Bluetooth*[®]-Streaming abgespielt und mit Mikrofon und Gitarre gemischt werden.

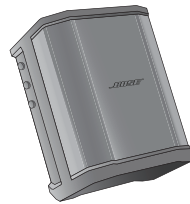

Monitor

Beim Einsatz als Bühnenmonitor das S1 Pro horizontal auf die Seitenfläche legen. Das System als persönlichen Bühnenmonitor dem Musiker zugewandt aufstellen oder das abgemischte Signal an ein PA-Hauptsystem senden und die EQ- und Halleinstellungen für den Auftritt einstellen.

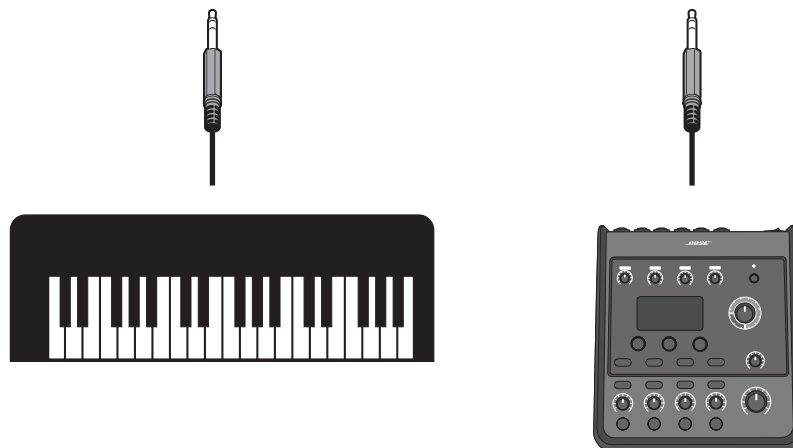
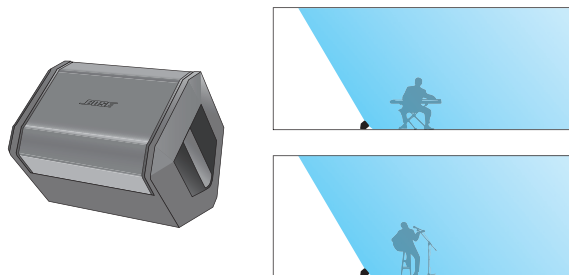

Lautsprecherstativ

Mit einem herkömmlichen Lautsprecherstativ wird das S1 Pro zu einem PA-System. Schließen Sie ein Mikrofon an, um einen Toast auszubringen oder ein Lied vorzutragen und dabei Musik kabellos per *Bluetooth*[®]-Streaming abzuspielen.

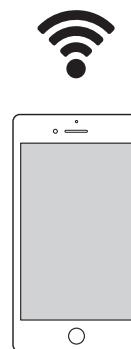
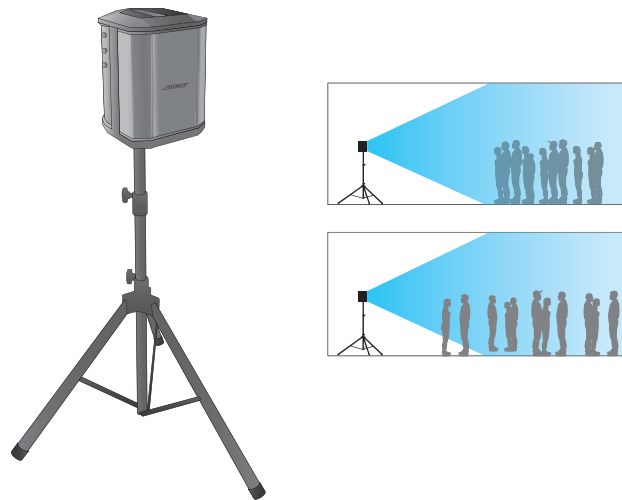

PA-System

Mit einem Mischer lassen sich zwei S1 Pro Systeme zu einem konventionellen PA-System zusammenschließen. Dank der großen, gleichmäßigen Abstrahlung des Systems ist der Klang im gesamten Raum hörbar.

Stereo

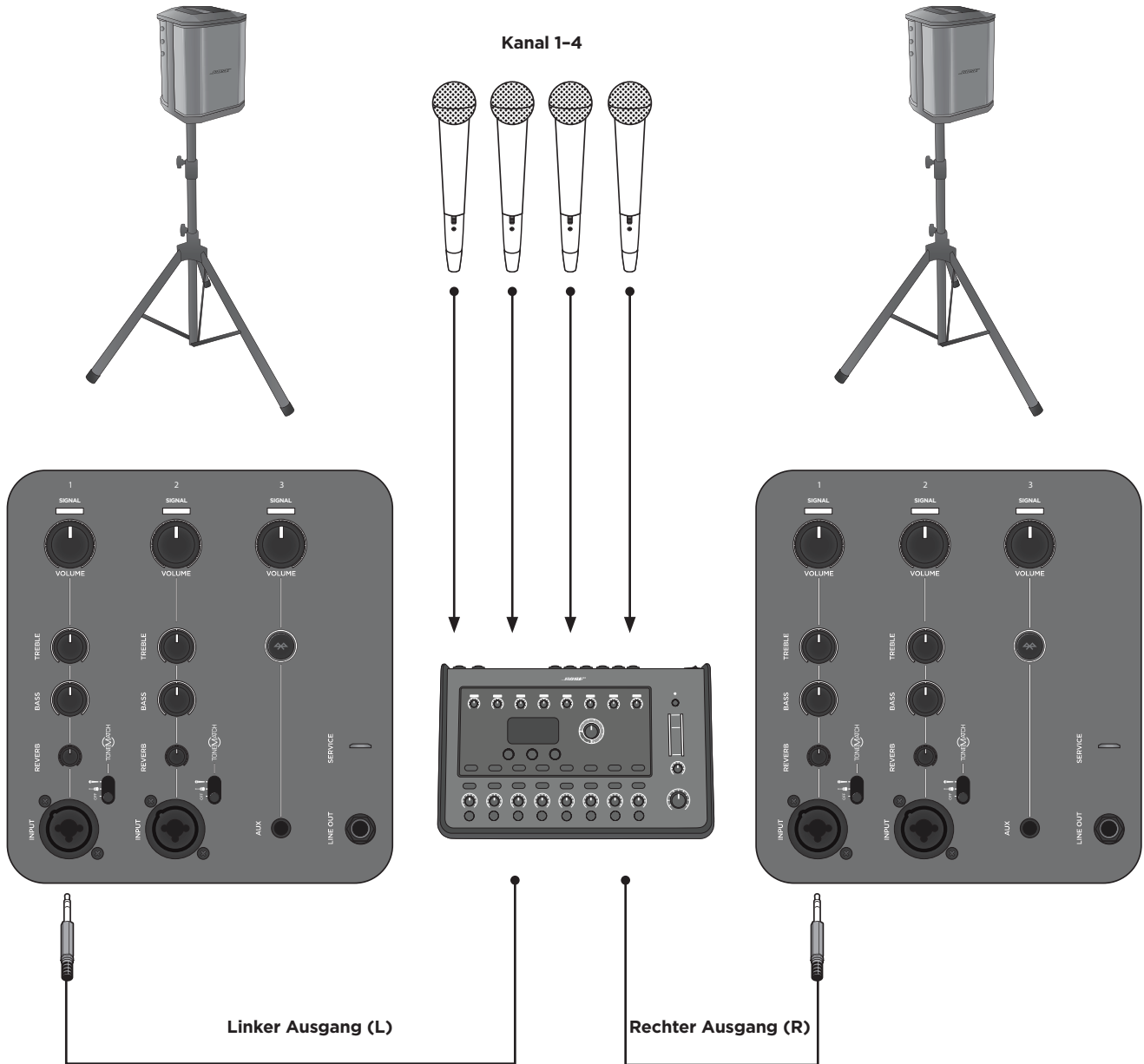

Hinweis: Bei Einsatz als konventionelle PA sollten Halleffekt und ToneMatch® ausgeschaltet werden.

Dual-Mono/Verbindung

Zwei S1 Pro Systeme lassen sich über ein 6,3 mm-Klinkenkabel zu einem Monosystem verketteten. Den Line-Ausgang des primären Systems an das sekundäre S1 Pro System anschließen. Die Lautstärke erhöhen, bis beide Geräte die gewünschte Lautstärke erreichen.

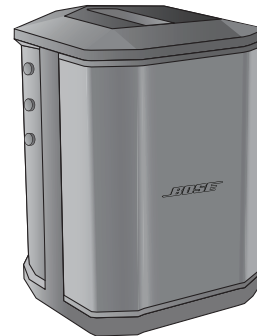
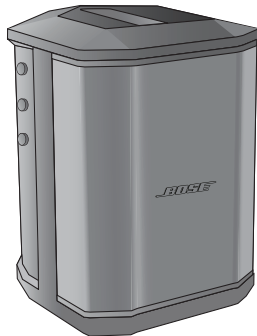

Hinweis: An den sekundären Geräten sowohl ToneMatch® als auch Halleffekt ausschalten und die entsprechenden Regler an der mittleren Einrastposition belassen.

Pflege und Wartung

Austauschen des Akkus

1. Schalten Sie das Gerät auf **Standby** (⏻) und trennen Sie das S1 Pro vom Stromnetz.
2. Entfernen Sie die beiden Schrauben und nehmen Sie die Bodenplatte ab.

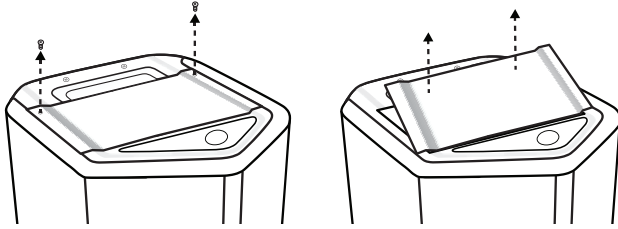

3. Entnehmen Sie den Akku über die Zuglaschen.

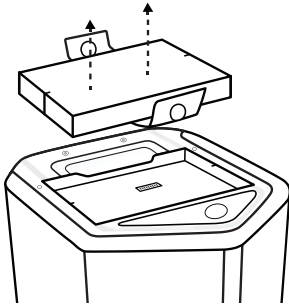

4. Setzen Sie den neuen Akku ein und stellen Sie dabei sicher, dass die Anschlussstifte in der richtigen Position sind.

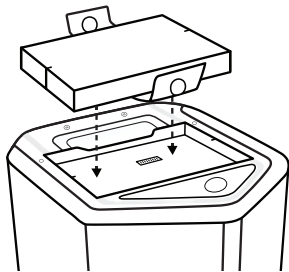

5. Bringen Sie die Bodenplatte wieder an und befestigen Sie sie mit den beiden in Schritt 2 entfernten Schrauben.
6. Schließen Sie das S1 Pro an das Stromnetz an.
7. Schalten Sie das System ein, indem Sie den Ein-/Aus-Schalter auf **Ein** stellen (⏻).

Hinweis: Das S1 Pro Battery Pack verbleibt im Sleep-Modus, bis das S1 Pro eingeschaltet wird.

Hinweis: Wenn Sie einen S1 Pro Battery Pack als Ersatz kaufen möchten, besuchen Sie bitte www.Bose.com.

Reinigung des S1 Pro

Das Gehäuse nur mit einem weichen, trockenen Tuch reinigen. Bei Bedarf das Lautsprechergitter vorsichtig absaugen.



ACHTUNG: Keine alkohol-, ammoniak- oder schleifmittelhaltigen Lösungsmittel, Chemikalien oder Reinigungsmittel verwenden.

ACHTUNG: Keine Sprays in der Nähe des Geräts benutzen und keine Flüssigkeiten in die Öffnungen gelangen lassen.

Fehlerbehebung

Falls Probleme mit dem Gerät auftreten, beachten Sie bitte die nachfolgenden Lösungsvorschläge. Kann das Problem nicht behoben werden, sehen Sie zunächst in der Online-Hilfe unter www.Bose.com/livesound nach. Sollten hier keine Antworten zu finden sein, kontaktieren Sie bitte den Kundendienst und technischen Support von Bose unter +49 69 66 77 86 793.

Problem	Lösung
Kein Strom	Funktionsfähigkeit und richtige Montage der Netzsteckdose prüfen. Eine Leuchte oder ein anderes Gerät an die Netzsteckdose anschließen oder die Netzsteckdose mit einem Spannungsprüfer testen. Der Akku befindet sich möglicherweise im Schutzmodus oder ist leer. Schließen Sie das Gerät an eine Netzsteckdose an.
Kein Ton	Prüfen, ob das Instrument an den Signaleingang angeschlossen ist. Prüfen, ob die Lautstärke der Audioquelle richtig eingestellt ist. Prüfen, ob die Lautstärke des S1 Pro richtig eingestellt ist. Prüfen, ob die Signal-/Übersteuerungsanzeige leuchtet. Das Instrument an einen anderen Verstärker anschließen und auf Funktionsfähigkeit prüfen.
Betriebsanzeige leuchtet rot	Wenn die Betriebsanzeige rot blinkt, beträgt der Akkustand weniger als 10 %. Wenn die Betriebsanzeige rot leuchtet, kontaktieren Sie den Kundendienst und technischen Support unter +49 69 66 77 86 793.
Ein leises Brummen oder Rauschen ist hörbar, obwohl keine Geräte an das S1 Pro angeschlossen sind	Mit einem Phasenprüfer prüfen, ob die Kontakte (Phase, Neutral und/oder Erdung) in der Netzsteckdose, an der das S1 Pro angeschlossen ist, vertauscht oder nicht ordnungsgemäß verbunden sind. Wurde ein Verlängerungskabel verwendet, das S1 Pro direkt an die Netzsteckdose anschließen.
Verzerrte Wiedergabe des Instruments oder der Audioquelle	Die Lautstärke der Audioquelle verringern. Falls die Lautstärke der Audioquelle nicht eingestellt werden kann, „Eingangsdämpfungsglied“ vom Instrumentenhändler vor Ort beziehen. Probeweise eine andere Audioquelle oder ein anderes Instrument anschließen.
Rückkopplungen des Mikrofons	Die Lautstärke verringern. Das Mikrofon so ausrichten, dass es nicht direkt auf den Lautsprecher weist. Probeweise ein anderes Mikrofon anschließen. Den Lautsprecher und/oder den Musiker auf der Bühne anders platzieren. Den Abstand zwischen Lautsprecher und Mikrofon vergrößern. Prüfen, ob ein eventuell vorhandener Stimmeffektprozessor die Rückkopplung auslöst.
Gekoppeltes Bluetooth®-fähiges Gerät verbindet sich nicht mit dem Lautsprecher	Wenn ein Passcode für das Gerät erforderlich ist, prüfen, ob der richtige Code eingegeben wurde. Prüfen, ob die <i>Bluetooth</i> -Funktion am Quellgerät eingeschaltet oder aktiviert ist. Das <i>Bluetooth</i> -fähige Gerät ist möglicherweise außerhalb der Reichweite; das Gerät näher am Lautsprecher aufstellen. Nach Möglichkeit alle anderen <i>Bluetooth</i> -fähigen Geräte in der Nähe ausschalten oder deren <i>Bluetooth</i> -Funktion deaktivieren. Den Lautspeicherspeicher löschen oder mit einem neuen Gerät koppeln. Hierzu die <i>Bluetooth</i> -Taste zehn Sekunden lang gedrückt halten. Das <i>Bluetooth</i> -Gerät dann erneut mit dem Lautsprecher koppeln. Das Gerät aus- und wieder einschalten und dann erneut koppeln.

Pflege und Wartung

Problem	Lösung
Starkes Brummen beim Verkettten mehrerer Geräte	Ein symmetrisches 6,3 mm-Klinkenkabel verwenden, kein (asymmetrisches) 6,3 mm-Gitarrenkabel.
Lautsprecher lädt nicht	<p>Den Ein-/Aus-Schalter auf Ein oder Schnellaufladung stellen und den Lautsprecher nicht verwenden, während er lädt.</p> <p>Probieren, den Akku zu laden, wenn der Ein-/Aus-Schalter auf Ein statt auf Schnellaufladung eingestellt ist.</p> <p>Den Lautsprecher an einem kühleren Ort aufstellen.</p> <p>Den Lautsprecher für mehrere Stunden auf Standby lassen, bevor der Akku erneut aufgeladen wird.</p> <p>Den Lautsprecher vom Stromnetz trennen, den Akku entfernen, warten, bis der Akku abgekühlt ist, und den Akku erneut einsetzen.</p>

S1 Pro – Technische Daten

Gehäuse	
Gehäusematerial	Polypropylen
Finish	Strukturierter Kunststoff
Abdeckgitter	Stahl mit schwarzer Pulverbeschichtung
Abmessungen	
Abmessungen (HxBxT) in mm	330 x 241 x 286
Abmessungen (HxBxT) in Zoll	13 x 9,5 x 11,2
Nettogewicht	7,1 kg
Akku	
Typ	Wiederaufladbarer Lithium-Ionen-Akku
Ladezeit	5 Stunden (3 Stunden bei Schnellaufladung)
Wiedergabedauer	Bis zu 11 Stunden

ESPAÑOL

Lea y conserve todas las instrucciones de uso y seguridad.

Instrucciones importantes de seguridad

Consulte la guía del propietario ([https://bosepro.instrucciones.com](#)) para obtener más información acerca de su S1 Pro (incluidos los accesorios y repuestos).

1. Lea estas instrucciones.
2. Guarde estas instrucciones.
3. Preste atención a las advertencias.
4. Siga todas las instrucciones.
5. No use este aparato cerca del agua.
6. Limpíelo solamente con un paño seco.
7. No obstruya ninguna abertura de ventilación. Realice la instalación conforme a las instrucciones del fabricante.
8. No lo instale cerca de una fuente de calor, como radiadores, rejillas de calefacción, estufas u otros aparatos (incluidos los amplificadores) que produzcan calor.
9. No anule el propósito de seguridad del enchufe con conexión a tierra o polarizado. Un enchufe polarizado tiene dos hojas, una más ancha que la otra. Un enchufe con conexión a tierra tiene dos clavijas planas y un tercer conector a tierra. La clavija plana más ancha es el tercer conector con para su seguridad. Si el enchufe suministrado no encaja en la toma de corriente, consulte con un electricista para cambiar la toma de corriente obsoleta.
10. Proteja el cable de alimentación para que nadie lo pise o lo perforo, especialmente en enchufes, receptáculos de tomas múltiples y en el punto donde sale del dispositivo.
11. Use solamente los accesorios especificados por el fabricante.
12.  Use solamente con el carro, el soporte de piso, el trípode, el soporte o la mesa especificados por el fabricante o vendidos con este producto. Cuando se usa un carro, tenga precaución al moverlo con el dispositivo para evitar lesiones por tropezos.
13. Desenchufe este aparato durante tormentas eléctricas o cuando no lo utilice durante períodos prolongados.
14. Derive todas las tareas de mantenimiento a personal calificado. Se requieren tareas de mantenimiento si el aparato se daña de alguna manera, por ejemplo, si se daña el enchufe o el cable de alimentación, si se derrama líquido o si caen objetos dentro del aparato, si se expone el aparato a la lluvia o la humedad, si no funciona normalmente o si se ha caído.

ADVERTENCIAS/PRECAUCIONES:

 Este símbolo en el producto indica que hay voltaje peligroso y sin aislamiento dentro de la carcasa del producto, lo cual podría representar un riesgo de descarga eléctrica.

 Este símbolo en el producto indica que en esta guía se incluyen instrucciones de mantenimiento y funcionamiento importantes.

 Contiene piezas pequeñas que pueden provocar asfixia. No recomendable para niños menores de 3 años.

 Este producto contiene materiales magnéticos. Consulte con su médico si está podrido llegar a afectar un dispositivo médico implantado.

Todos los productos Bose deben utilizarse conforme a las leyes locales, estatales, federales y del sector. Es responsabilidad del instalador asegurarse de que la instalación del producto se realice conforme a las normas legales correspondientes, incluidas las normas de construcción locales. Consulte a la autoridad local competente antes de instalar este producto. Para reducir el riesgo de incendio o descarga eléctrica, NO exponga el producto a la lluvia, líquidos o humedad. NO aplique para productos con clasificación IPX4-9.

NO exponga el producto a gases o salpicaduras, y no coloque encima ni cerca del producto objetos llenos de líquido; por ejemplo, floreros. No aplique para productos con clasificación IPX4-9. Mantenga el producto lejos del fuego y de fuentes de calor. NO coloque encima ni cerca del producto fuentes de llamas expuestas, como velas encendidas.

NO use un convertidor de corriente con este producto.

NO lo use en vehículos o embarcaciones.

NO realice alteraciones no autorizadas a este producto.

NO exponga productos con batería al calor excesivo (por ejemplo, no guardar en sitios con luz directa del sol, cerca de fuego o similar).

La batería suministrada con este producto está destinada únicamente para el uso con el sistema PA de posicionamiento múltiple Bose S1 Pro.

La batería suministrada con este producto puede presentar riesgo de incendio o quemadura química si no se manipula correctamente.

Riesgo de incendio y quemaduras. NO abra, aplaste, caliente a más de 45°C (113°F) ni incinere. Siga las instrucciones del fabricante.

Solo use baterías originales Bose con este producto. Comuníquese con el servicio de atención al cliente de Bose para obtener las baterías de reemplazo.

Si se utiliza la clavija de conexión de red eléctrica o el acoplador del artefacto como dispositivo de desconexión, este deberá permanecer listo para funcionar.

NO utilice el sistema Bose S1 Pro con un trípode o soporte que sea inestable. El altavoz solo está diseñado para su uso en un poste de 35 mm y el trípode o soporte debe ser capaz de sostener un altavoz con un peso mínimo de 71 kg (15.7 lb) y un tamaño total de 241 x 279 x 330 mm (9.5 x 11 x 13 pulgadas). Es posible que el uso de un trípode o soporte que no esté diseñado para soportar el tamaño y el peso del sistema S1 Pro provoquen una conexión inestable y peligrosa que podría causar lesiones.

Información regulatoria

Dimensiones (AL x An x Pr): 330 x 241 x 286 mm (13 x 9.5 x 11.2 pulgadas) / Peso neto: 71 kg (15.7 lb)

Rango de temperatura de carga: 0°C – 42°C (32°F – 108°F)

Rango de temperatura de descarga: -20°C – 45°C (-4°F – 113°F)

Este producto cumple con todos los requisitos de inmunidad de EMSI03-2 para un entorno electromagnético EI.

Este equipo debe instalarse y operarse a una distancia mínima de 20 cm entre el radiador y el cuerpo de quien lo opera.

Se requieren cables aislados para mantener el cumplimiento de las regulaciones.

Proporcione una conexión a tierra o asegúrese de que la toma de corriente incorpore una conexión a tierra protegida antes de conectar el enchufe a la toma de corriente de la red eléctrica.

CAN (ICES-3 (B)/NMB-3(B))

Información acerca de productos que generan ruido eléctrico (aviso de cumplimiento de la FCC para EE.UU.)

NOTA: Este equipo ha sido sometido a pruebas y se ha comprobado que cumple con los límites de un dispositivo digital Clase B en virtud de los estándares de la FCC. Estos equipos están diseñados para ofrecer una protección razonable contra la interferencia perjudicial en una instalación residencial. Este equipo genera, usa y puede irradiar energía de radiofrecuencia, y si no se instala y se usa conforme a lo indicado en las instrucciones, podría causar una interferencia perjudicial a las comunicaciones de radio. Sin embargo, no hay garantía de que no se produzcan interferencias en una instalación particular. Si este equipo causa interferencias perjudiciales a la recepción de radio o televisión, que se puede determinar apagando y prendiendo el equipo, se aconseja al usuario intentar corregir la interferencia tomando una o más de las siguientes medidas:

Reorientar o reubicar la antena receptora.

Aumentar la separación entre el equipo y el receptor.

Conectar el equipo a un enchufe en un circuito diferente al que está conectado al receptor.

Consulte al distribuidor o a un técnico experimentado en radio o televisión para obtener ayuda.

Los cambios o las modificaciones no aprobados expresamente por Bose Corporation podrían invalidar la autoridad del usuario para operar el equipo.

Este dispositivo cumple con la parte 15 de las reglas de la FCC y con las normas RSS sin licencia de la industria canadiense. El funcionamiento está sujeto a las siguientes dos condiciones: (1) este dispositivo no debe provocar interferencias dañinas y (2) este dispositivo debe aceptar cualquier interferencia recibida, incluida la interferencia que puede causar un funcionamiento no deseado.

Normas de gestión para dispositivos de radiofrecuencia de baja potencia

Artículo XII

Según las "Normas de gestión para dispositivos de radiofrecuencia de baja potencia", sin el permiso concedido por la NCC, cualquier empresa, compañía o usuario no puede cambiar la frecuencia, mejorar la potencia de transmisión ni alterar las características originales ni el desempeño de los dispositivos aprobados de radiofrecuencia de baja potencia.

Artículo XIV

Los dispositivos de radiofrecuencia de baja potencia no deberán afectar la seguridad de aeronaves ni interferir en las comunicaciones legales; si se determinara una interferencia, el usuario deberá dejar de operar de inmediato hasta que no se perciba interferencia. Dichas comunicaciones legales significan comunicaciones de radio conforme con la Ley de Telecomunicaciones.

Los dispositivos de radiofrecuencia de baja potencia deben ser susceptibles a la interferencia de las comunicaciones legales o de los dispositivos de ondas de radio ISM.

Por la presente, Bose Corporation declara que este producto cumple con los requisitos esenciales y otras disposiciones relevantes de la Directiva 2014/53/EU y todos los demás requisitos aplicables de la directiva de la UE. La declaración de conformidad completa se puede encontrar en:

www.bose.com/compliance

Artículo XV

Banda de frecuencia de funcionamiento: 2402 a 2480 MHz.

Bluetooth: potencia máxima de transmisión inferior a 20 dBm EIRP.

Bluetooth de baja energía: densidad espectral de potencia máxima inferior a 10 dBm/MHz EIRP.



Este símbolo significa que el producto no debe desecharse como residuo doméstico y debe enviarse a una planta para tratamiento de residuos apropiada para su reciclado. Una eliminación y un reciclado adecuados ayudan a proteger los recursos naturales, la salud humana y el medioambiente. Para obtener más información acerca de la eliminación y el reciclado de este producto, comuníquese con su municipalidad local, un centro de servicios de desecho o la tienda donde compró este producto.

www.bose.com/compliance

Banda de frecuencia de funcionamiento: 2402 a 2480 MHz.

Bluetooth: potencia máxima de transmisión inferior a 20 dBm EIRP.

Bluetooth de baja energía: densidad espectral de potencia máxima inferior a 10 dBm/MHz EIRP.



Este símbolo significa que el producto no debe desecharse como residuo doméstico y debe enviarse a una planta para tratamiento de residuos apropiada para su reciclado. Una eliminación y un reciclado adecuados ayudan a proteger los recursos naturales, la salud humana y el medioambiente. Para obtener más información acerca de la eliminación y el reciclado de este producto, comuníquese con su municipalidad local, un centro de servicios de desecho o la tienda donde compró este producto.

www.bose.com/compliance

Banda de frecuencia de funcionamiento: 2402 a 2480 MHz.

Bluetooth: potencia máxima de transmisión inferior a 20 dBm EIRP.

Bluetooth de baja energía: densidad espectral de potencia máxima inferior a 10 dBm/MHz EIRP.

www.bose.com/compliance

Banda de frecuencia de funcionamiento: 2402 a 2480 MHz.

Bluetooth: potencia máxima de transmisión inferior a 20 dBm EIRP.

Bluetooth de baja energía: densidad espectral de potencia máxima inferior a 10 dBm/MHz EIRP.

www.bose.com/compliance

Banda de frecuencia de funcionamiento: 2402 a 2480 MHz.

Bluetooth: potencia máxima de transmisión inferior a 20 dBm EIRP.

Bluetooth de baja energía: densidad espectral de potencia máxima inferior a 10 dBm/MHz EIRP.

www.bose.com/compliance

Fecha de fabricación: El octavo dígito del número de serie indica el año de fabricación; p. ej., "7" es 2007 o 2017.

Importador para China: Bose Electronics (Shanghai) Company Limited, Part C, Plan 9,

N.º 353 North Ruying Road, Zona franca piloto de China (Shanghai)

Importador para la UE: Bose Products BV, Gorslaan 60, 1441 RG Purmerend, Países Bajos

Importador para México: Bose de México, S. de R.L. de C.V., Paseo de las Palmas 405-204, Lomas de Chapultepec,

11000 México, D.F. Número telefónico: +5255 (5202) 3545

Importador para Taiwán: Bose Taiwan Branch, 9F-AL, N.º 10, Section 3, Minsheng East Road, Taipei City 104, Taiwán.

Número telefónico: +886-2-2514 7676

Apple y el logotipo de Apple son marcas comerciales de Apple Inc., registradas en los Estados Unidos y en otros países.

App Store es una marca de servicio de Apple Inc.

La marca y los logotipos de Bluetooth® son marcas comerciales registradas de Bluetooth SIG, Inc. y cualquier uso de estas marcas por parte de Bose Corporation se efectúa bajo licencia.

Android es una marca comercial de Google Inc.

Google Play y el logotipo de Google Play son marcas comerciales de Google LLC.

Oficinas centrales de Bose Corporation: 1877-230-5639

©2018 Bose Corporation. Ninguna parte de este trabajo podrá reproducirse, modificarse, distribuirse ni usarse sin un permiso previo por escrito.

Complete y conserve esto en sus archivos.

Número de serie: _____

Número de modelo: _____

Información de la garantía

Este producto está cubierto con una garantía limitada.

Para obtener información sobre la garantía, visite global.bose.com/warranty.

Descripción general	4
Descripción general del producto	4
Características y ventajas	4
Contenido de la caja	4
Accesorios opcionales	4
Configuraciones del sistema.....	5
Superficie elevada	5
Inclinación hacia atrás.....	5
Monitor	5
Soporte de altavoz.....	5
Aplicación Bose® Connect	6
Características	6
Configuración del sistema	7
Conexiones y controles.....	7
Conexión a la alimentación	8
Conexión de fuentes	8
Controles de canales 1 y 2	8
Controles del canal 3.....	8
Carga de la batería.....	9
Carga rápida.....	9
Indicador de duración de la batería	9
Uso de un soporte de altavoz	9
Tipos de uso	10
Superficie elevada.....	10
Inclinación hacia atrás	11
Monitor.....	12
Soporte de altavoz.....	13
PA para propósitos generales	14
Estéreo	14
Conexión en cadena o monofónica doble	15
Cuidado y mantenimiento	16
Reemplazo de la batería.....	16
Limpieza del S1 Pro.....	17
Solución de problemas	17
Especificaciones del S1 Pro	18

Descripción general

Gracias por adquirir el sistema de PA de posicionamiento múltiple Bose® S1 Pro. Ya sea que se presente frente a una pequeña audiencia, sea el anfitrión de un evento especial o reciba amigos en casa, ahora siempre estará listo para tener un sonido genial.

En esta guía se proporcionan instrucciones detalladas de configuración y funcionamiento para el sistema S1 Pro y se explica cómo conectarlo a una variedad de fuentes de audio. Para obtener información adicional sobre el uso del sistema, como consejos, técnicas y preguntas frecuentes, visite www.Bose.com/livesound.

Descripción general del producto

Tenga un sonido genial en cualquier lugar con el sistema de PA de posicionamiento múltiple ultraportátil Bose S1 Pro. Ya que lo diseñamos pensando en músicos, DJ y para utilizar como PA de uso general, S1 Pro le ofrece la máxima experiencia en PA todo en uno, monitor de piso, amplificador para práctica y sistema de música principal.

La posibilidad de colocarlo en varias posiciones con la ecualización automática permite que S1 Pro se pueda instalar en el suelo, sobre una mesa o incluso en un soporte de altavoz, lo que le garantizará que siempre obtendrá el mejor sonido. Además, gracias a su mezclador de 3 canales, reverberación, transmisión *Bluetooth*® y procesamiento ToneMatch® integrado, siempre estará listo para ser su sistema de música portátil para casi cualquier ocasión.

Características y ventajas

Ligero y portátil: Con un peso de 7.1 kg (15.7 lb), el robusto S1 Pro se diseñó para trasladarlo sin esfuerzo del automóvil al evento.

Combinación de versatilidad y sencillez: En el S1 Pro, se incluye un mezclador completo de 3 canales con reverberación y transmisión *Bluetooth*®. Ofrezca un sonido genial rápidamente con el procesamiento ToneMatch® para micrófonos y guitarras acústicas, mientras reproduce música de forma inalámbrica con su dispositivo móvil. Realice presentaciones en casi cualquier lugar con la batería recargable de iones de litio incluida y disfrute la máxima portabilidad.

Capacidad de adaptación: La posibilidad de colocarlo en varias posiciones le permite obtener las mejores opciones de cobertura para su aplicación; por otra parte, la ecualización automática permite mantener un sonido óptimo en cualquier orientación. Descargue la aplicación Bose® Connect para acceder a opciones y funciones adicionales, como el modo estéreo, a fin de que pueda transmitir audio *Bluetooth*® de forma inalámbrica a un segundo sistema para obtener más potencia.

Proporción impresionante entre tamaño y rendimiento: S1 Pro brinda alta potencia en un pequeño equipo que está listo para ofrecerle la máxima experiencia en PA todo en uno, monitor de piso, amplificador para práctica o sistema de música principal.

Contenido de la caja

En la caja del S1 Pro, se incluye un sistema S1 Pro y un cable de alimentación de CA:

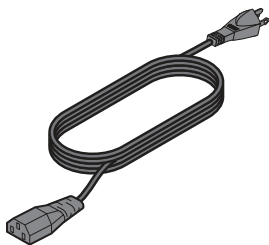

Cable de alimentación
de CA

Accesorios opcionales

Mochila para S1 Pro

Funda protectora para S1

Batería S1

Para obtener una lista completa de los accesorios y los dispositivos opcionales, visite www.Bose.com.

Configuraciones del sistema

El versátil sistema Bose® S1 Pro tiene 4 modos únicos de funcionamiento. Mediante la ecualización automática, el sistema se actualiza automáticamente para mantener un balance tonal óptimo en cada posición. Utilice los siguientes ejemplos para identificar rápidamente la mejor posición para su aplicación.

Superficie elevada

Coloque el sistema S1 Pro sobre una superficie elevada. Esto permite proyectar el sonido de forma clara y uniforme a toda la audiencia; además, garantiza que el público disfrute del rango completo de frecuencias del sistema.

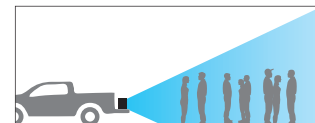
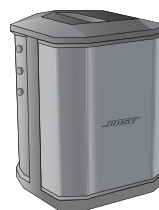

Inclinación hacia atrás

En el caso de las presentaciones en las que no hay mucha distancia entre usted y el público, incline el sistema S1 Pro hacia atrás. Para obtener los mejores resultados, el intérprete debe sentarse o estar de pie a un costado del altavoz para evitar bloquear el sonido que se proyecta a la audiencia.

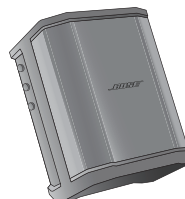

Monitor

Si desea utilizar S1 Pro como un monitor de piso personal, colóquelo horizontalmente en el suelo, frente al intérprete y orientado hacia él. Incline el altavoz hacia su apoyo lateral.

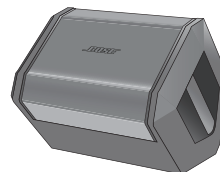

Soporte de altavoz

Coloque uno o dos sistemas S1 Pro sobre soportes de altavoz (se venden por separado) para refuerzo de sonido de uso general.

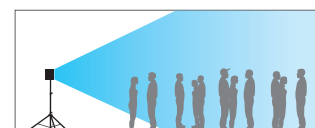
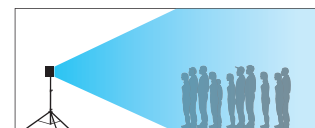

Nota: Gire el logotipo de Bose hacia la izquierda para que coincida con el modo seleccionado.

Aplicación Bose® Connect

Descargue la aplicación Bose® Connect para acceder a funciones y opciones adicionales, como el modo estéreo, a fin de que pueda transmitir de forma inalámbrica el audio a un segundo sistema para obtener más potencia.

Características

Conéctese de forma sencilla a varios dispositivos móviles y cambie fácilmente entre ellos con un solo deslizamiento.

Configure sus altavoces para reproducir en modo fiesta o estéreo.

Compatible con la mayoría de los sistemas operativos Apple y Android.

Mantenga actualizado su altavoz con el software más reciente.



Configuración del sistema

Conexiones y controles

El panel de control del S1 Pro proporciona los conectores, controles e indicadores necesarios para su uso.

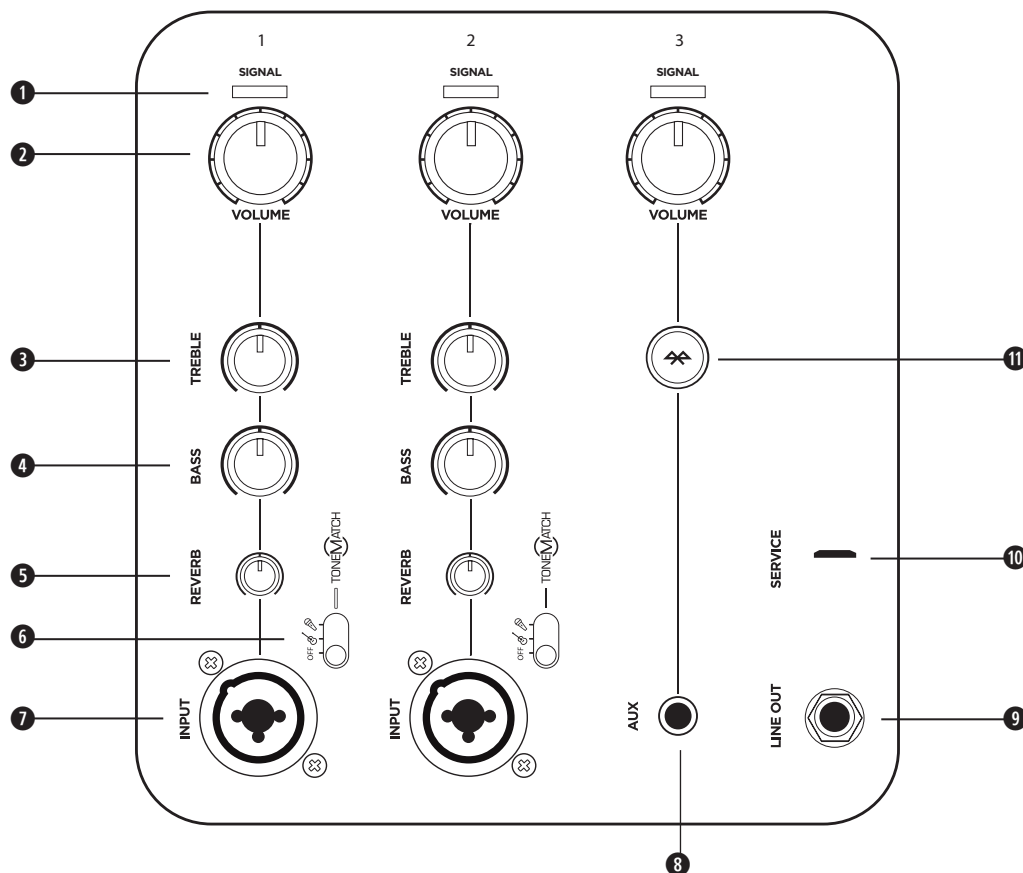

Utilice las entradas de canal 1 y 2 para los micrófonos e instrumentos musicales. El procesamiento de señal ToneMatch® integrado permite que obtenga el mejor sonido posible de los micrófonos y los instrumentos. Utilice el canal 3 para la conectividad Bluetooth® y las entradas de nivel de línea.

- 1 Indicador de señal/clipeo:** Permite mostrar en color el estado de la señal de entrada.
Verde: Señal presente
Rojo: Clipeo de señal
Nota: Reduzca el control de volumen correspondiente para evitar el clipeo de la señal.
- 2 Control de volumen:** Permite ajustar el nivel de volumen del micrófono, el instrumento o la fuente de audio.
- 3 Control de agudos:** Permite ajustar el balance de alta frecuencia de su micrófono o instrumento.
- 4 Control de graves:** Permite ajustar el balance de baja frecuencia de su micrófono o instrumento.
- 5 Control de reverberación:** Permite ajustar la cantidad de reverberación aplicada a su micrófono o instrumento.
- 6 Interruptor de ToneMatch:** Permite activar la preselección ToneMatch mediante el cambio de la posición del interruptor a  o .
- 7 Entrada de canal:** Entrada analógica para conectar cables de micrófono (XLR) e instrumento (TS no balanceado).
- 8 Entrada auxiliar:** Permite utilizar un cable TRS de 3.5 mm para conectar una fuente de audio de nivel de línea.
- 9 Salida de línea:** Permite utilizar un cable TRS de 6.35 mm (1/4") para conectar la salida de nivel de línea a la entrada del canal 1 o 2 de un segundo S1 Pro, a fin de crear una configuración monofónica con 2 altavoces.
Nota: La salida de línea es posterior a la mezcla.
- 10 Puerto de servicio:** Permite enchufar un conector micro-USB para uso exclusivo del servicio de mantenimiento de Bose.
- 11 Botón de emparejamiento Bluetooth:** Se utiliza para configurar el emparejamiento con dispositivos Bluetooth, como teléfonos móviles, tabletas y computadoras portátiles.

Conexión a la alimentación

1. Asegúrese de que el interruptor de encendido esté en **Standby** (⏻).
2. Enchufe el cable de alimentación al conector del S1 Pro.
3. Enchufe el otro extremo del cable de alimentación en una toma de alimentación eléctrica activa.
4. Encienda el sistema moviendo el interruptor de encendido a la posición **On** (⏻).

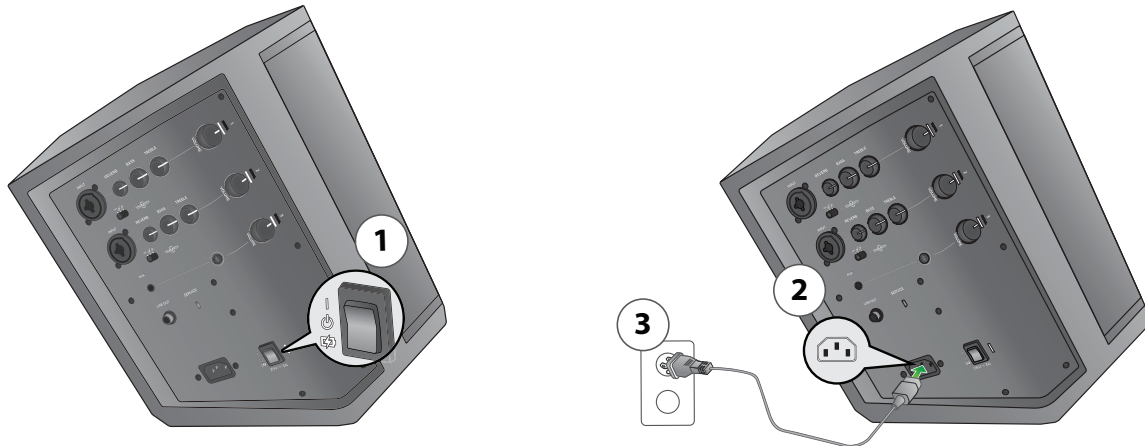



Conexión de fuentes

Antes de conectar una fuente de sonido, ajuste el control de **volumen** del canal correspondiente moviéndolo completamente hacia la izquierda.

Controles de canales 1 y 2

Los canales 1 y 2 están diseñados para utilizarlos con micrófonos dinámicos, guitarras, teclados u otros instrumentos.

1. Conecte la fuente de sonido a la entrada de **canal** del canal 1 o 2.
2. Aplique una preselección ToneMatch moviendo el interruptor de **ToneMatch** del canal correspondiente a  para micrófonos o a  para otros instrumentos.

Nota: Las preselecciones ToneMatch® permiten optimizar automáticamente el sonido del micrófono o instrumento.

3. Mueva el control de **volumen** hacia la derecha (mientras habla al micrófono o toca su instrumento) hasta que llegue al nivel deseado.
4. Ajuste los controles de **agudos**, **graves** y **reverberación** (mientras habla al micrófono o toca su instrumento) hasta lograr el efecto deseado.

Controles del canal 3

El canal 3 está diseñado para el uso con dispositivos *Bluetooth*® y entradas de audio de nivel de línea.

Emparejamiento *Bluetooth*

1. Encienda la función *Bluetooth* en el dispositivo móvil.
Nota: Normalmente, la función *Bluetooth* se encuentra en el menú de configuración.
2. Mantenga presionado el botón de **emparejamiento *Bluetooth*** durante 2 segundos.
Nota: Cuando esté listo para emparejar, ✖ se encenderá intermitentemente de color blanco.
3. Seleccione su sistema Bose® S1 Pro en la lista de dispositivos.
Nota: Cuando el dispositivo se empareja correctamente, ✖ se enciende de color blanco fijo.

Nota: Si recibe una llamada en el teléfono emparejado, se pausará la música que se esté reproduciendo y se escuchará el tono de timbre en el teléfono. No se escucharán notificaciones ni llamadas en el sistema S1 Pro.

Entrada auxiliar

Conecte una fuente de sonido de nivel de línea en la entrada **auxiliar** mediante un cable de 3.5 mm (1/8").

Nota: Todo dispositivo conectado a través de la entrada **auxiliar** se antepondrá automáticamente a cualquier dispositivo *Bluetooth* emparejado.

Carga de la batería







Siempre que el sistema S1 Pro esté enchufado a una fuente de alimentación de CA y que no se use, la batería se cargará.

Carga rápida

Aunque la batería siempre se cargará mientras que el sistema S1 Pro esté conectado a una fuente de alimentación de CA, la carga rápida permite cargar la batería de manera más rápida. Para activar la **Carga rápida**, mueva el interruptor de encendido a (☑) cuando el producto no esté en uso.

Indicador de duración de la batería

El indicador LED de encendido muestra el estado actual de la batería, que se encenderá intermitentemente cuando la unidad esté encendida. También puede presionar dos veces el botón de **emparejamiento Bluetooth®** para verificar la duración de la batería, lo que causará que se encienda intermitentemente el indicador LED de encendido. Consulte la tabla a continuación para ver los indicadores de carga:

 X 2	
 X 4	>75%
 X 3	50%-75%
 X 2	25%-49%
 X 1	10%-24%
 X 1	<10%

Nota: Con su S1 Pro, se incluye una pegatina en el que se muestra la tabla anterior. Se recomienda que pegue esta pegatina a la placa inferior del S1 Pro para consultarlo fácilmente.

Uso de un soporte de altavoz

La parte inferior del sistema S1 Pro incluye una montura diseñada para colocar el altavoz en un soporte. En la montura se puede colocar un poste estándar de 35 mm. Cuando se instala el sistema S1 Pro en un soporte de altavoz, el ecualizador se actualiza automáticamente para mantener un balance tonal óptimo.

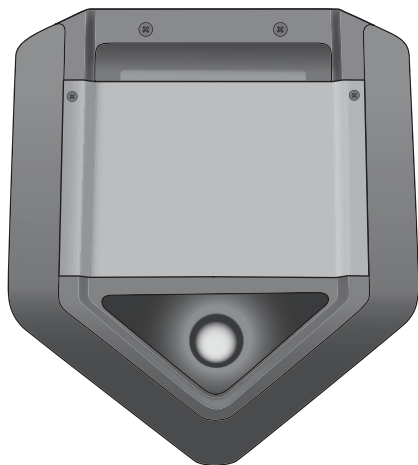

ADVERTENCIA: NO utilice el sistema Bose® S1 Pro con un trípode o soporte que sea inestable. El altavoz solo está diseñado para su uso en un poste de 35 mm y el trípode o soporte debe ser capaz de resistir un altavoz con un peso mínimo de 7.1 kg (15.7 lb) y un tamaño total de 241 x 279 x 330 mm (9.5 x 11 x 13 pulgadas). Es posible que el uso de un trípode o soporte que no esté diseñado para resistir el tamaño y el peso del sistema S1 Pro provoque una condición inestable y peligrosa que podría producir lesiones.

Tipos de uso

Hay diversas formas para usar el S1 Pro. En las siguientes páginas se muestran ejemplos típicos de uso.

Superficie elevada

Coloque el sistema S1 Pro en una mesa en la parte delantera de la habitación para dar una presentación de negocios, o bien en el área de carga de una camioneta para celebrar una fiesta al aire libre. Conecte un micrófono y narre una presentación multimedia o anime a sus amigos antes de un partido, mientras escucha música de forma inalámbrica a través de su dispositivo móvil *Bluetooth*®.

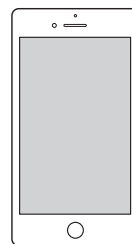
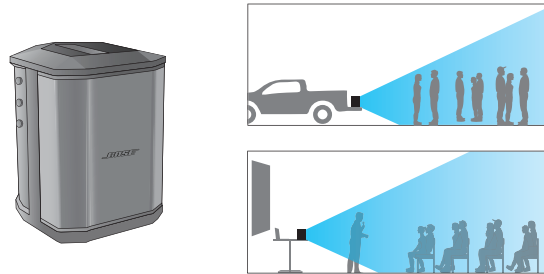

Inclinación hacia atrás

Coloque el sistema S1 Pro en modo inclinado en el piso detrás de usted para realizar presentaciones musicales en vivo. Inclinando el altavoz hacia atrás, se genera un patrón de cobertura vertical superior, perfecto para pequeñas audiencias y transeúntes. Reproduzca sus pistas de acompañamiento a través de la transmisión *Bluetooth*® y acompañelas con un micrófono y una guitarra.

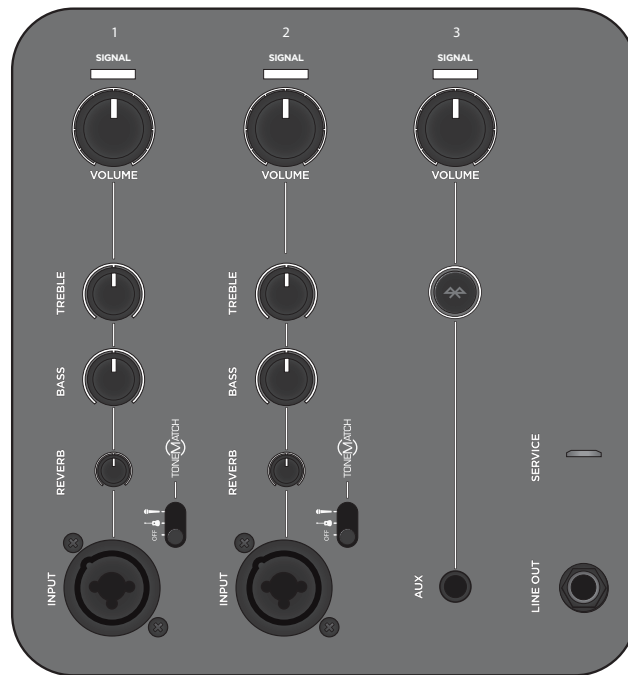
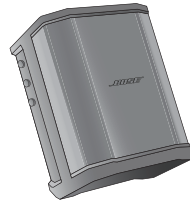

Monitor

Coloque el sistema S1 Pro sobre su base lateral horizontal para utilizarlo como monitor de piso. Oriéntelo hacia el intérprete para utilizarlo como un monitor personal, o bien envíe su mezcla al sistema de PA principal e ingrese sus preferencias de ecualización y reverberación para la presentación.

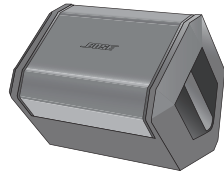

Soporte de altavoz

Si utiliza un soporte de altavoz convencional, podrá usar el sistema S1 Pro como un sistema de PA. Conecte un micrófono y haga un brindis o cante una canción mientras reproduce música de forma inalámbrica a través de la transmisión *Bluetooth*®.

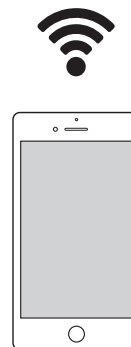
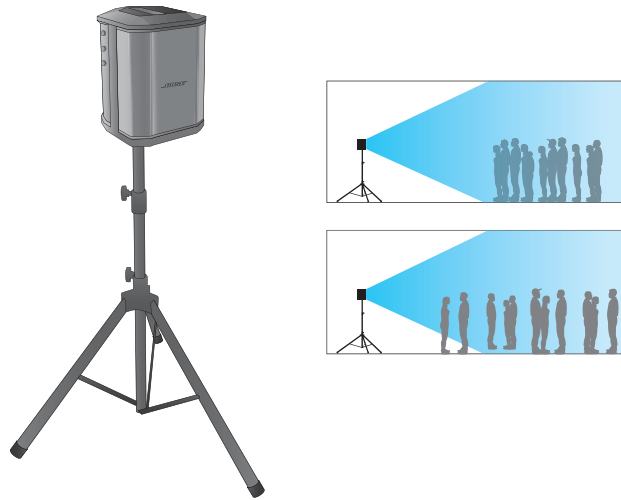

PA para propósitos generales

Utilice un mezclador con dos sistemas S1 Pro como un sistema PA convencional. La cobertura consistente y amplia del sistema permite garantizar que todo el público pueda oír fácilmente la presentación en toda la sala.

Estéreo

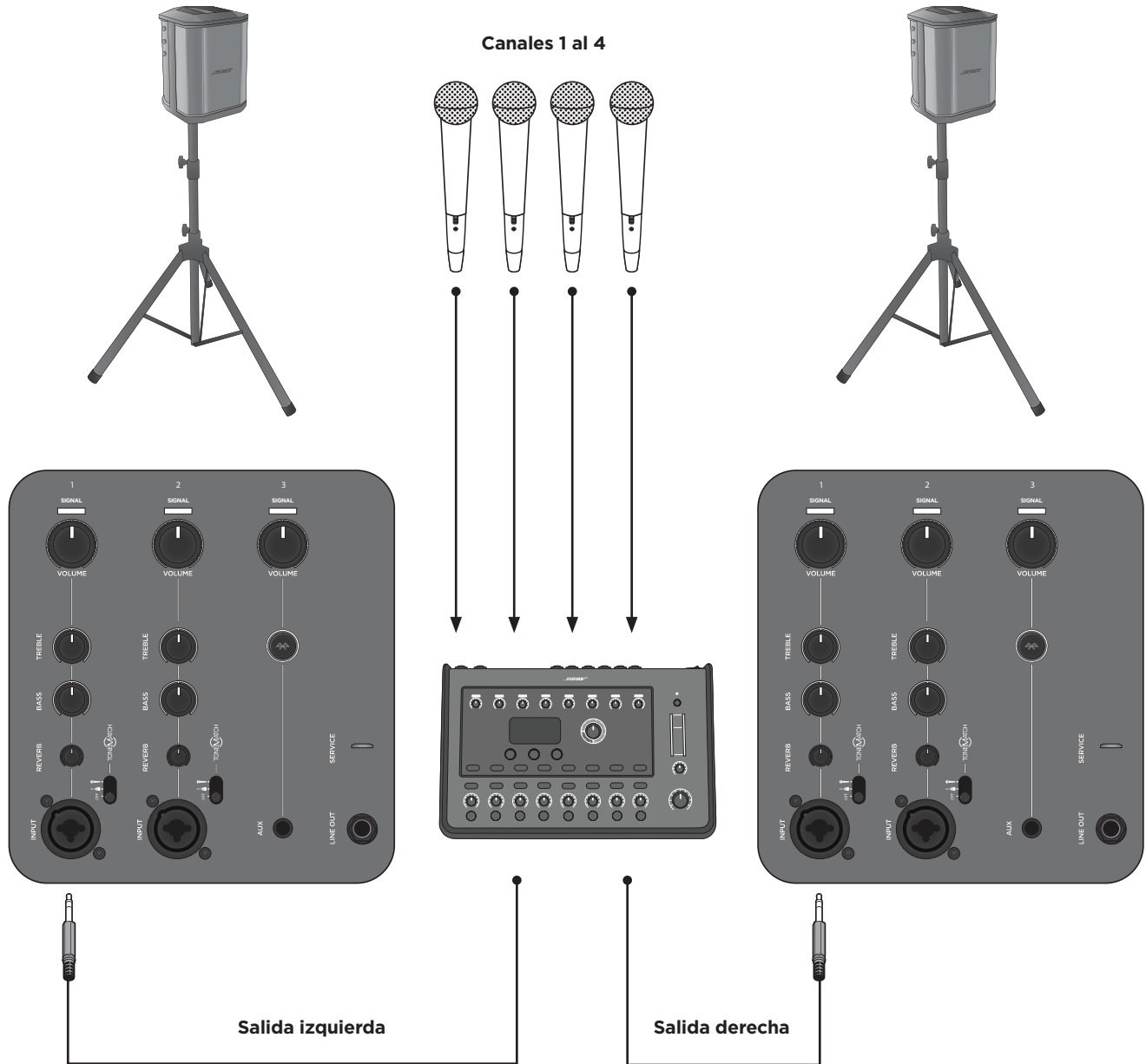

Nota: Cuando se utiliza como un PA convencional, se deben desactivar las funciones de reverberación y ToneMatch®.

Conexión en cadena o monofónica doble

Enlace dos sistemas S1 Pro en modo monofónico utilizando un cable TRS de 6.35 mm (1/4"). Conecte la salida de línea de la unidad principal con una entrada del sistema S1 Pro secundario. Suba el volumen del canal hasta que ambas unidades tengan el volumen deseado.

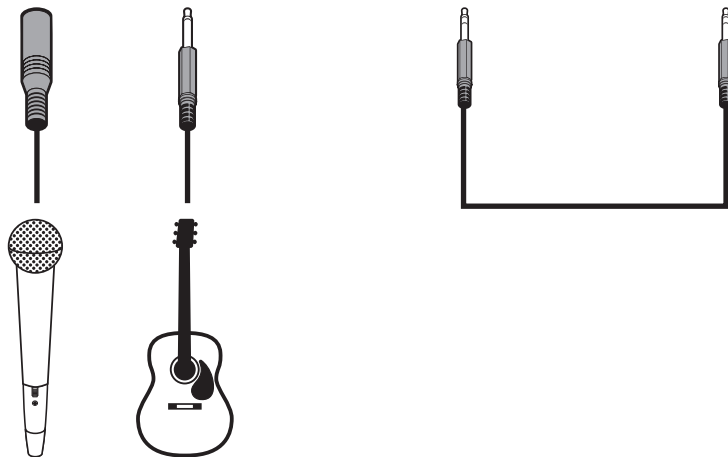
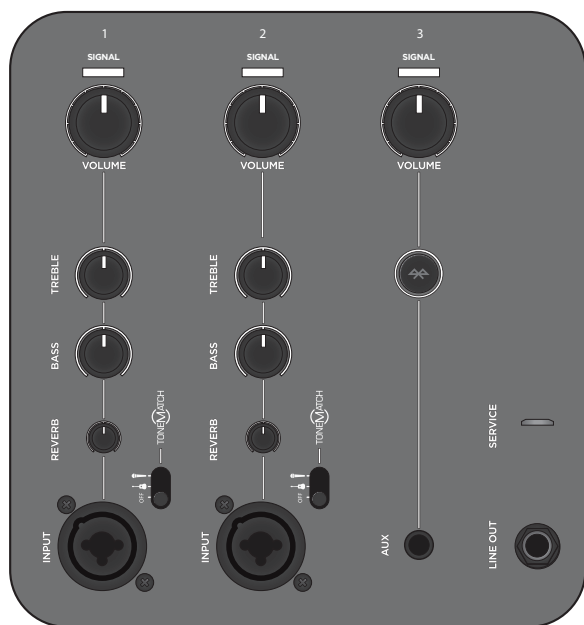
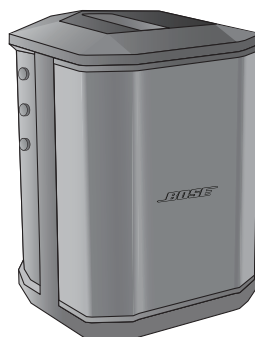
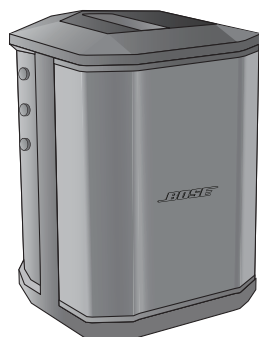

Nota: En las unidades secundarias, desactive las funciones de ToneMatch® y reverberación, y deje los controles de tono en la posición central.

Cuidado y mantenimiento

Reemplazo de la batería

1. Cambie la alimentación al modo **Standby** (⏻) y desconecte el S1 Pro de la fuente de alimentación.
2. Desatornille los 2 tornillos y quite la placa inferior.

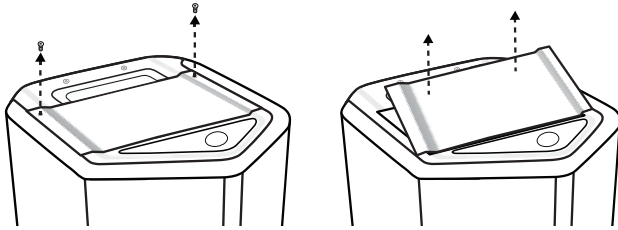

3. Quite la batería tirando de las lengüetas.

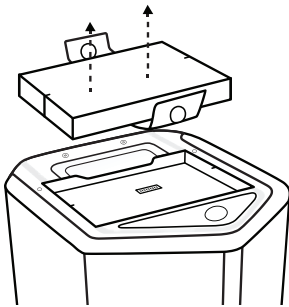

4. Inserte la batería nueva, asegurándose de que los pines conectores estén correctamente alineados.

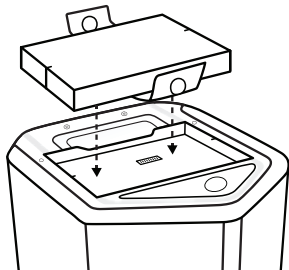

5. Coloque en su posición original la placa inferior y asegúrela con los 2 tornillos que sacó en el Paso 2.
6. Enchufe el S1 Pro a una fuente de alimentación.
7. Encienda el sistema moviendo el interruptor de encendido a la posición **On** (⏻).

Nota: La batería S1 de repuesto permanecerá en modo de suspensión hasta que encienda el S1 Pro.

Nota: Para comprar una batería S1 de repuesto, visite www.Bose.com.

Limpieza del S1 Pro

Limpie la carcasa del producto utilizando únicamente un paño suave y seco. Si es necesario, aspire con cuidado la rejilla del altavoz.



PRECAUCIÓN: No utilice solventes, productos químicos ni soluciones de limpieza que contengan alcohol, amoníaco o abrasivos.

PRECAUCIÓN: No utilice aerosoles cerca del producto ni permita que se viertan líquidos en las aberturas.

Solución de problemas

Si experimenta algún problema mientras utiliza este producto, pruebe las soluciones que se muestran a continuación. Si todavía no puede solucionar el problema, busque ayuda en línea en www.Bose.com/livesound. Si no puede encontrar respuesta a sus preguntas ahí, llame al equipo de asistencia técnica y de producto de Bose directamente al (877) 335-2673.

Problema	Qué hacer
No hay alimentación	Asegúrese de que la toma de CA reciba alimentación. Pruebe conectar y utilizar una lámpara u otro dispositivo en la misma toma de CA, o bien examine la toma con un aparato para comprobar la salida de CA. Es posible que la batería esté en modo de protección o sin carga. Conéctela a la alimentación (red) de CA.
No hay sonido	Asegúrese de que el instrumento esté conectado a la entrada de señal. Asegúrese de que el control de volumen de la fuente esté alto. Asegúrese de que el control de volumen de S1 Pro esté alto. Asegúrese de que el indicador de señal/saturación esté encendido. Conecte el instrumento a otro amplificador para asegurarse de que la fuente esté funcionando.
El indicador LED de alimentación está encendido en color rojo	Si enciende intermitentemente de color rojo, a la batería le queda menos del 10% de carga. Si se enciende de color rojo fijo, llame a la asistencia técnica y de producto al (877) 335-2673.
Cuando no hay nada conectado al S1 Pro, se escucha un leve zumbido	Use un aparato para comprobar la salida de CA de la toma a la que está conectado el S1 Pro y revise si hay contactos invertidos o abiertos (vivo, neutro o a tierra). Si está utilizando un cable alargador, enchufe el S1 Pro directamente a la toma.
El sonido del instrumento o de la fuente de sonido se escucha distorsionado	Baje el volumen de la fuente. Si no se puede ajustar el volumen de la fuente de audio, encontrará paneles (pads) de entrada en su tienda minorista de instrumentos preferida. Pruebe un instrumento o fuente diferente.
El micrófono está recibiendo retroalimentación	Baje el volumen. Oriente el micrófono de modo que no apunte directamente al altavoz. Pruebe utilizar otro micrófono. Pruebe cambiar la ubicación del altavoz o del vocalista en el escenario. Aumente la distancia entre el altavoz y el micrófono. Si está utilizando un procesador de efectos vocales, asegúrese de que no esté contribuyendo al problema de retroalimentación.
El dispositivo Bluetooth® emparejado no se conecta al altavoz	Si el dispositivo requiere una contraseña, verifique que haya ingresado la correcta. Asegúrese de que la función <i>Bluetooth</i> esté activada o habilitada en el dispositivo fuente. El dispositivo <i>Bluetooth</i> puede estar fuera del rango; intente acercarlo al altavoz. Si es posible, apague todos los demás dispositivos <i>Bluetooth</i> cercanos o desactive su función <i>Bluetooth</i> . Borre la memoria del altavoz o empareje otro dispositivo manteniendo presionado el botón <i>Bluetooth</i> durante 10 segundos. Empareje el dispositivo <i>Bluetooth</i> y el altavoz de nuevo. Apague y vuelva a encender el dispositivo e intente emparejarlo de nuevo.

Cuidado y mantenimiento

Problema	Qué hacer
Hay un exceso de zumbido cuando se conectan en cadena varias unidades	Asegúrese de que esté utilizando un cable TRS de 6.35 mm (1/4") y no uno TS de 6.35 mm (1/4") (guitarra).
El altavoz no se carga	<p>Ponga el interruptor de encendido en las posiciones de encendido o carga rápida y no utilice el altavoz mientras se está cargando.</p> <p>Intente cargar la batería poniendo el interruptor de encendido en la posición de encendido en vez de carga rápida.</p> <p>Mueva el altavoz a una ubicación con una temperatura más fría.</p> <p>Deje su altavoz en Standby por varias horas antes de intentar cargar la batería de nuevo.</p> <p>Desconecte el altavoz, quite la batería, espere hasta que esté fría al tacto y reemplácela.</p>

Especificaciones del S1 Pro

Carcasa	
Material de la carcasa	Plástico de polipropileno
Acabado	Plástico con textura
Rejilla	Acero con revestimiento en polvo negro
Tamaño	
Dimensiones (Al. x An. x Pr.), mm	330 x 241 x 286
Dimensiones (Al. x An. x Pr.), pulgadas	13 x 9.5 x 11.2
Peso neto	7.1 kg (15.7 libras)
Batería	
Tipo	Batería recargable de iones de litio
Tiempo de carga	5 horas (3 horas en carga rápida)
Tiempo de reproducción	Hasta 11 horas

FRANÇAIS

Merci de lire et de conserver le manuel d'instruction et de respecter les consignes de sécurité.

Instructions importantes relatives à la sécurité

Reportez-vous à la notice d'utilisation (<http://bosepro.link/sfdocs>) pour plus d'informations sur votre Si Pro (notamment sur les accessoires et pièces de rechange).

1. Veuillez lire ces consignes.
2. Veuillez conserver ces consignes.
3. Respectez tous les avertissements.
4. Suivez toutes les consignes.
5. N'utilisez pas cet appareil à proximité d'eau ou de toute autre source d'humidité.
6. Utilisez uniquement un chiffon sec pour le nettoyage.
7. Ne bloquez jamais les orifices d'aération. Suivez les instructions du fabricant pour l'installation.
8. N'installez pas cet appareil à proximité d'une quelconque source de chaleur, telle qu'un radiateur, une arrivée d'air chaud, un four ou tout autre appareil (notamment les amplificateurs) produisant de la chaleur.
9. Veillez à protéger la sécurité offerte par les installations de type terre ou polarisées. Les fiches polarisées sont équipées de deux bornes de largeurs différentes. Les fiches de type terre sont équipées de deux bornes et d'un orifice pour la mise à la terre. Ces deux types de dispositifs ont pour but d'assurer votre sécurité. Si la prise fournie ne s'adapte pas à votre prise de courant, consultez un électricien pour qu'il remplace cette prise obsolète.
10. Protégez le cordon d'alimentation contre les risques de piétolement ou de pincement, notamment au niveau des fiches, des prises de courant et des branchements à l'appareil.
11. Utilisez uniquement les accessoires spécifiés par le fabricant.



Utilisez uniquement le charriot, le support, le trépied, l'équerre ou la table spécifiée(s) par le fabricant ou vendue(s) avec l'appareil. Si vous utilisez un charriot, faites attention à ne pas faire basculer l'ensemble charriot/appareil.

13. Débranchez cet appareil pendant les orages ou au cours des longues périodes de non-utilisation.
14. Confiez toute réparation à du personnel qualifié. Une réparation est nécessaire lorsque l'appareil a été endommagé de quelque façon que ce soit (endommagement du cordon d'alimentation ou de la fiche électrique, renversement d'un liquide ou de tout objet sur l'appareil, exposition de l'appareil à la pluie ou à l'humidité, mauvais fonctionnement, chute de l'appareil, etc.).

AVERTISSEMENTS/PRÉCAUTIONS :



Ce symbole sur le produit indique la présence d'une tension électrique dangereuse non isolée à l'intérieur de l'appareil, susceptible d'infliger un risque de décharge électrique.



Ce symbole sur le produit signale les instructions importantes mentionnées dans le guide d'installation, relatives au fonctionnement et à l'entretien de l'appareil.



Certaines petites pièces présentent un risque de suffocation. Ne les laissez pas à la portée des enfants de moins de 3 ans.



Ce produit contient des composants magnétiques. Consultez votre médecin afin de savoir si ces composants peuvent avoir une incidence sur tout dispositif médical implanté.

Tous les produits Bose doivent être utilisés en respectant les réglementations locales et nationales. Il est de la responsabilité de l'installateur professionnel de s'assurer que l'installation du produit est effectuée conformément à tous les protocoles applicables et dans le respect des réglementations en vigueur, y compris dans le cadre des réglementations du bâtiment ou l'installation à lieu. Consultez les autorités locales compétentes avant d'installer ce produit.

Pour limiter les risques d'incendie ou d'électrocution, n'exposez PAS l'appareil à la pluie, à toutes formes de liquides ou à l'humidité. Ne s'appuyez pas sur des produits dont l'indice de protection est IPX-4.

Protégez ce produit de l'OUTRIER risque de dommages matériels et d'électrocution. Ne placez pas d'objets contenant des liquides, tels que des verres, sur le produit ou à proximité. Ne s'appuyez pas sur des produits dont l'indice de protection est IPX-4-9.

Tenez le produit à l'écart du feu et des sources de chaleur. Le produit JAMAIS d'objets enflammés, tels que des bougies allumées, sur l'appareil ou à proximité.

Veillez à NE PAS utiliser un convertisseur continu-alternatif avec ce produit.

Veillez à NE PAS utiliser cet appareil dans des véhicules ou des bateaux.

Veillez à NE PAS effectuer de modifications non autorisées sur ce produit.

N'exposez PAS les produits contenant des piles ou des batteries à une chaleur excessive (ne les placez pas à la lumière directe du soleil, près d'un feu ou de toute autre source de chaleur).

La batterie fournie avec cet accessoire doit uniquement être utilisée avec le système audio portable multi-positions Bose Si Pro.

La batterie fournie avec ce produit peut provoquer un incendie ou une brûlure chimique en cas de manipulation incorrecte.

Risques d'incendie et de brûlures. Ne l'ouvrez pas, ne l'écrasez pas, ne portez pas la batterie à une température supérieure à 45° C, et ne l'incinérez pas. Suivez les instructions du fabricant.

Utilisez uniquement des batteries de marque Bose avec ce produit. Contactez le service client de Bose pour obtenir des batteries de rechange.

Lorsque l'alimentation de secteur ou la prise multiple est utilisée comme dispositif de débranchement de l'appareil, le dispositif de débranchement doit rester facilement accessible.

N'utilisez PAS le système Si Pro avec un trépied/soce instable. Seul un tube de 35 mm peut être utilisé pour fixer cette enciente. Par ailleurs, le trépied/soce doit pouvoir supporter une enciente d'un poids minimum de 7 kg et aux dimensions suivantes :

241 x 279 x 330 mm. L'utilisation d'un trépied non conçu pour supporter le poids d'un système Si Pro aux dimensions précitées est dangereuse en raison de son instabilité.

Informations réglementaires

Dimensions (H x L x P) : 330 x 241 x 286 mm (13 x 9,5 x 11,2 po) / Poids net : 71 kg (15,7 lb)

Plage de températures lors de la charge : 0° C - 42° C (32° F - 108° F)

Températures de décharge : -20° C - 45° C (-4° F - 113° F)

Ce produit répond aux critères d'immunité de la norme EN55032-2 pour les environnements électromagnétiques classés E1.

Cet appareil doit être installé et utilisé en préservant une distance minimale de 20 cm entre le corps rayonnant et votre corps.

Des câbles blindés doivent être utilisés pour assurer le respect des réglementations

Avant de brancher l'appareil à une prise de courant électrique, vérifiez que celle-ci soit bien raccordée à la terre ou qu'elle est dotée d'une protection par mise à la terre.

CAN ICES-3 (B)/NMB-3(B)

Informations sur les produits générateurs de bruit électrique (Déclaration de conformité FCC pour les États-Unis)

REMARQUE : Cet appareil a fait l'objet de tests pouvant sa conformité aux limites imposées aux appareils numériques de classe B, conformément à la partie 15 des réglementations de la FCC. Ces limites sont conçues pour offrir une protection raisonnable contre les interférences nuisibles dans une installation résidentielle. Ce matériel génère, utilise et est susceptible d'émettre de l'énergie à des fréquences radio. À ce titre, s'il n'est pas installé ou utilisé conformément aux instructions, il est susceptible de perturber les communications radio. Cependant, il n'est nullement garanti que de telles perturbations ne se produisent pas dans une installation donnée. Si ce type d'appareil perturbe effectivement la réception de la radio ou de la télévision (ce qui peut être vérifié en allumant et en éteignant l'appareil, puis en essayant à l'aide d'un tournevis à tenter de remédier au problème en prenant une ou plusieurs des mesures ci-dessous) :

- Rientoriez et déplacez l'antenne de réception.
- Augmentez la distance séparant le matériel du récepteur.
- Connectez l'appareil à une prise reliée à un circuit différent de celui auquel est connecté le récepteur.
- Consultez votre revendeur ou un technicien radio/TV expérimenté pour toute assistance.

Toute modification non autorisée exprimément par Bose Corporation est susceptible d'annuler le droit de l'utilisateur à utiliser cet appareil.

Cet appareil est conforme à la partie 15 de la réglementation de la FCC et au(x) standard(s) RSS exempté(s) de licence d'Industrie Canada. Son fonctionnement repose sur les deux conditions suivantes : (1) cet appareil ne doit pas provoquer d'interférences (et (2) cet appareil doit gérer les interférences externes, y compris celles qui peuvent provoquer un fonctionnement anormal.

Règles de gestion relatives aux appareils à radiofréquences de faible puissance

Article XI

Conformément aux « Règles de gestion relatives aux appareils à radiofréquences de faible puissance », en l'absence d'autorisation de la NCC, les organisations, entreprises ou utilisateurs ne sont pas autorisés à modifier la fréquence, à améliorer la puissance de transmission ou à altérer les caractéristiques d'origine et les performances d'un appareil à radiofréquences de faible puissance approuvé.

Article XII

Les appareils à radiofréquences de faible puissance ne doivent avoir aucune incidence sur la sécurité des avions ni provoquer d'interférences avec les communications légales ; dans le cas contraire, l'utilisateur devra immédiatement cesser d'utiliser l'appareil jusqu'à l'absence complète d'interférences. Par communications légales nous entendons les communications radio établies conformément au Télécommunications Act.

Les appareils à radiofréquences de faible puissance peuvent être sensibles aux interférences des communications légales ou aux appareils émettant des ondes radio ISM.



Bose Corporation déclare que ce produit est conforme aux critères essentiels et autres dispositions de la Directive 2014/53/UE et des autres directives européennes applicables. L'attestation complète de conformité est disponible à l'adresse suivante : www.bose.com/compliance/

Bande de fréquences comprise entre 2 402 et 2 480 MHz.

Bluetooth : puissance de transmission maximale inférieure à 20 dBm P1.R.E.

Bluetooth faible énergie : densité spectrale de puissance maximale inférieure à 10 dBm/MHz P1.R.E.



Ce symbole signifie que le produit ne doit pas être jeté avec les déchets ménagers, mais doit être déposé dans un centre de collecte approprié pour recyclage. La mise au rebut adéquate et le recyclage permettent de protéger les ressources naturelles, la santé humaine et l'environnement. Pour plus d'informations sur l'élimination et le recyclage de ce produit, contactez votre mairie, votre service d'enlèvement des ordures ou le magasin où vous avez acheté ce produit.



Veillez à vous débarrasser de vos piles usagées conformément aux réglementations locales. Ne les incinérez pas.



Li-ion



Date de fabrication : Le huitième chiffre du numéro de série indique l'année de fabrication ; par exemple.

« 7 » correspond à 2007 ou à 2017.

Importateur pour la Chine : Bose Electronics (Shanghai) Company Limited, Part C, Plan 9,

No. 353 North Riving Road, China (Shanghai) Pilot Free Trade Zone

Importateur pour l'UE : Bose Products B.V., Golsaan 60, 1441 RG Puumering, Pays-Bas

Importateur pour le Mexique : Bose de Mexico, S. de R.L. de C.V., Paseo de las Palmas 405-204, Lomas de Chapultepec,

11000 Mexico, D.F. Numéro de téléphone : +5252 (5202) 3545

Importateur pour Taïwan : Bose Taiwan Branch, 9F-AI, No. 10, Section 3, Minsheng East Road, Taipei City 104, Taiwan.

Numero de téléphone : +886-2-2514-7076

Apple et le logo Apple sont des marques d'Apple Inc., déposées aux États-Unis et dans d'autres pays. App Store est une marque d'Apple Inc.

La marque et les logos Bluetooth® sont des marques déposées appartenant à Bluetooth SIG, Inc., et toute utilisation de ces marques par Bose Corporation fait l'objet d'un accord de licence.

Android est une marque de Google Inc.

Google Play et le logo Google Play sont des marques de Google, LLC.

Slack de Bose Corporation : 1-677-230-5679

©2018 Bose Corporation. Toute reproduction, modification, distribution ou autre utilisation, même partielle, de ce document est interdite sans autorisation écrite préalable.

Renseignements à noter et conserver.

Numéro de série : _____

Numéro de modèle : _____

Informations relatives à la garantie

Cet appareil est couvert par une garantie limitée. Pour en savoir plus sur la garantie, consultez la page global.bose.com/warranty.

Généralités	4
Présentation.....	4
Caractéristiques et avantages.....	4
Contenu de l'emballage.....	4
Accessoires disponibles en option.....	4
Configurations système.....	5
Mode Elevated Surface.....	5
Mode Tilt-Back.....	5
Mode Monitor.....	5
Mode Speaker Stand.....	5
Application Bose® Connect	6
Caractéristiques.....	6
Configuration du système	7
Branchements et commandes.....	7
Connexion au secteur.....	8
Branchement des sources.....	8
Réglages des canaux 1 et 2.....	8
Réglages du canal 3.....	8
Recharge de la batterie.....	9
Charge rapide.....	9
Indicateur de la charge de la batterie.....	9
Utilisation d'un trépied.....	9
Exemples de branchements	10
Mode Elevated Surface.....	10
Mode Tilt-Back.....	11
Mode Monitor.....	12
Mode Speaker Stand.....	13
Système de sonorisation conventionnel.....	14
Utilisation en stéréo.....	14
Branchement en double mono/série.....	15
Entretien et maintenance	16
Remplacement de la batterie.....	16
Nettoyage de votre S1 Pro.....	17
Résolution des problèmes.....	17
Caractéristiques S1 Pro.....	18

Généralités

Merci d'avoir acheté le système audio portable multi-positions Bose® S1 Pro. Vous jouez devant un public relativement modeste ? Vous organisez un événement ? Vous donnez une fête chez vous ? Désormais, vous aurez toujours un son d'excellente qualité.

Ce guide contient des instructions détaillées concernant la configuration et l'utilisation de votre système S1 Pro. Il explique aussi comment lui connecter différentes sources audio. Pour plus d'informations sur l'utilisation du système (trucs et astuces, réponses aux questions fréquemment posées), veuillez visiter le site www.Bose.com/livesound.

Présentation

Un son de qualité, partout, grâce au système de sonorisation portable multi-positions Bose S1 Pro. Conçu pour les musiciens, les DJ et utilisable pour tout type d'application, le S1 Pro est à la fois un système de sonorisation complet, un retour de scène, un amplificateur pour s'exercer et une enceinte de diffusion musicale.

Grâce à sa fonction d'égalisation automatique (Auto EQ), il s'utilise dans différentes positions : posé au sol, sur une table ou même fixé sur un pied d'enceinte, en offrant à chaque fois une qualité sonore optimale. Grâce à sa table de mixage 3 canaux intégrant une réverbération, une fonction de diffusion *Bluetooth*® et un processeur ToneMatch®, votre S1 Pro est toujours prêt : un système musical à emporter partout, en toute occasion.

Caractéristiques et avantages

Légèreté et portabilité : robuste et d'un poids réduit (7,1 kg), le S1 Pro est conçu pour être facilement transporté de votre voiture au lieu de l'événement.

Polyvalence et simplicité : le S1 Pro est équipé d'une table de mixage 3 canaux complète, avec réverbération et diffusion *Bluetooth*®. Il permet d'obtenir rapidement un son de qualité, grâce au traitement ToneMatch® applicable sur les microphones et les guitares acoustiques, tout en lisant les fichiers musicaux sans fil, depuis votre téléphone mobile. Vous pouvez jouer n'importe où grâce à la batterie rechargeable lithium-ion fournie : le summum de la portabilité.

Adaptable : le système peut s'utiliser selon plusieurs positions, assurant la meilleure couverture possible en fonction de votre application. La fonction Auto EQ, quant à elle, assure une qualité sonore optimale quelle que soit l'orientation. Téléchargez l'application Bose® Connect pour accéder à des options et fonctionnalités supplémentaires telles que le mode Stéréo et pouvoir ainsi diffuser sans fil du son en *Bluetooth*® vers un second système pour encore plus de puissance.

Rapport taille/performances exceptionnel : le S1 Pro assure un niveau de pression acoustique élevé compte tenu de ses dimensions compactes ; un système sur lequel on peut toujours compter, que ce soit pour une sonorisation de façade, un retour de scène, un amplificateur pour s'exercer ou une diffusion musicale.

Contenu de l'emballage

Outre le système, le carton du S1 Pro contient un cordon d'alimentation secteur :

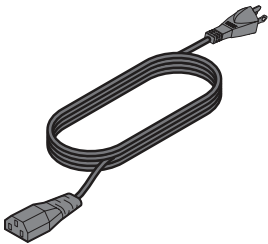

Cordon d'alimentation
secteur

Accessoires disponibles en option

Sac à dos S1 Pro

Housse amovible S1

Batterie S1

Pour une liste complète des accessoires en option, veuillez vous référer au site www.Bose.com.

Configurations système

D'une grande polyvalence, le système audio Bose® S1 Pro propose quatre modes de fonctionnement exclusifs. Grâce à la fonction Auto EQ, le système modifie automatiquement l'égaliseur afin de maintenir une balance tonale optimale pour chaque position. Inspirez-vous des exemples ci-après pour identifier rapidement le mode le plus adapté à votre application.

Mode Elevated Surface

Ce mode s'applique lorsque le S1 Pro est posé sur une surface en hauteur. Il garantit une projection sonore claire et régulière vers le public, assurant à chaque spectateur la totalité de la réponse en fréquence du système.

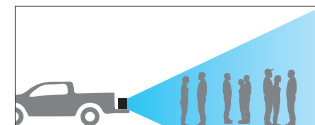
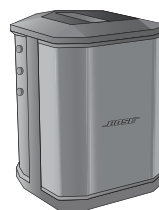

Mode Tilt-Back

Si le public se trouve près de vous lorsque vous jouez, inclinez le S1 Pro en le posant sur son panneau arrière. Afin d'obtenir les meilleurs résultats, il faut alors que le musicien reste debout ou se place sur le côté du système, pour ne pas bloquer l'émission sonore vers le public.

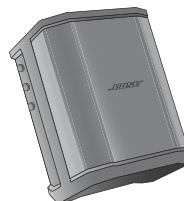

Mode Monitor

Si vous désirez utiliser le S1 Pro comme retour de scène, disposez-le à l'horizontale sur le sol, devant le musicien, orienté vers lui. Placez alors le système sur son panneau latéral.

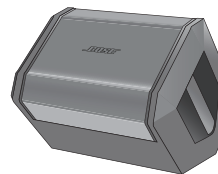

Mode Speaker Stand

Pour une sonorisation de façade globale, fixez un ou deux systèmes S1 Pro sur des pieds d'enceintes (vendus séparément).

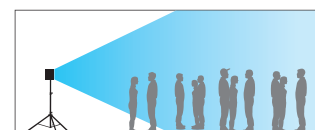
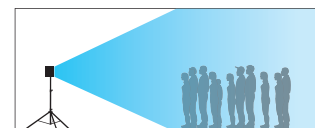

Remarque : selon le mode choisi, faites tourner le logo Bose dans le sens inverse des aiguilles d'une montre.

Application Bose® Connect

Téléchargez l'application Bose® Connect pour accéder à des options et fonctionnalités supplémentaires telles que le mode Stéréo et pouvoir ainsi diffuser sans fil du son vers un second système pour encore plus de puissance.

Caractéristiques

Connectez facilement plusieurs appareils mobiles et passez de l'un à l'autre d'un simple geste.

Configurez vos enceintes de façon à utiliser le mode Soirée ou Stéréo.

Profitez d'une application compatible avec la plupart des systèmes Apple et Android.

Gardez votre enceinte à jour en installant les dernières mises à jour logicielles.





Configuration du système

Branchements et commandes

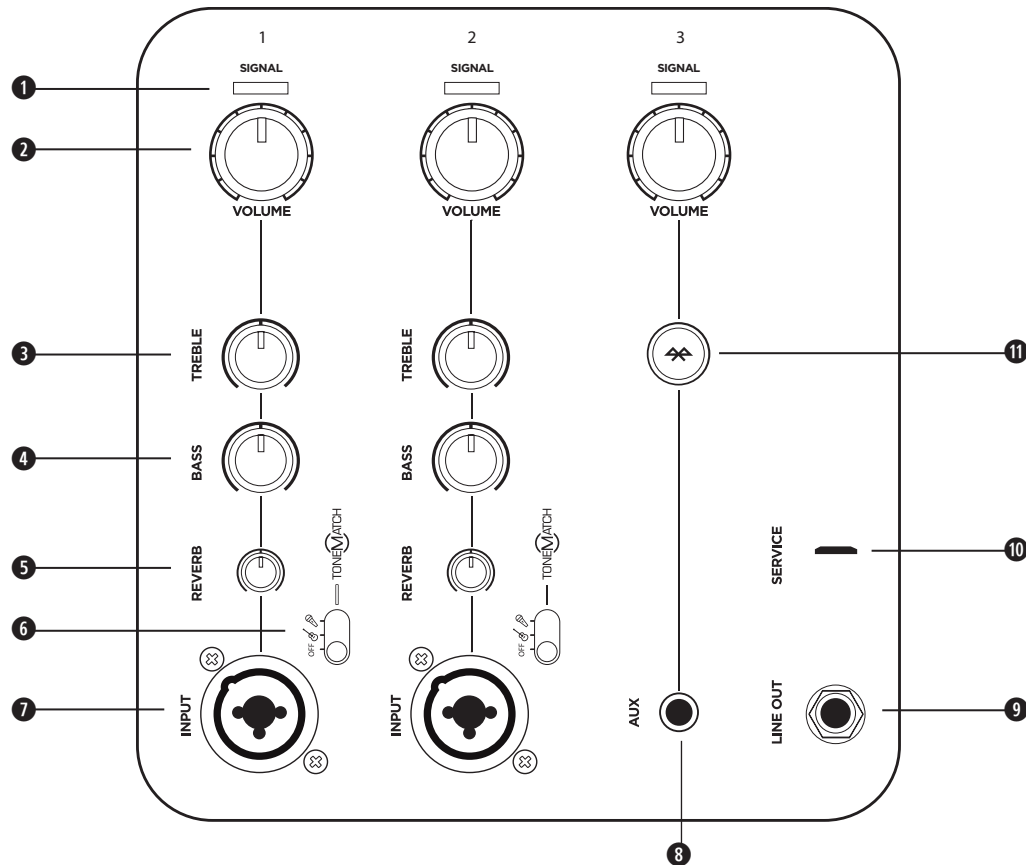
Le panneau de commande du système S1 Pro rassemble tous les connecteurs, commandes et indicateurs nécessaires à son utilisation.



Les entrées 1 et 2 sont conçues pour des microphones et des instruments de musique. Le traitement de signal ToneMatch® intégré permet d'optimiser le son des microphones et des instruments. L'entrée 3 est réservée au streaming *Bluetooth*® et aux signaux au niveau ligne.

- ❶ **Indicateur Signal/Clip** : permet un affichage couleur de l'état du signal d'entrée.
Vert : signal présent
Rouge : saturation du signal
Remarque : pour éviter la saturation du signal, réduisez le volume correspondant.
- ❷ **Réglage du volume** : réglez le volume de votre microphone, instrument ou source sonore.
- ❸ **Réglage des aigus** : réglez les aigus de votre microphone ou instrument.
- ❹ **Réglage des basses** : réglez les basses de votre microphone ou instrument.
- ❺ **Réglage de la réverbération** : dosez la réverbération ajoutée à votre microphone ou instrument.
- ❻ **Sélecteur ToneMatch** : placez le sélecteur en position  ou  pour activer la présélection ToneMatch correspondante.
- ❼ **Entrée Canal** : entrée analogique pour branchement de câbles pour microphone (XLR) ou instrument (jack TS asymétrique).
- ❽ **Entrée Aux** : utilisez un câble TRS de 3,5 mm pour connecter une source sonore au niveau ligne.
- ❾ **Sortie ligne** : utilisez un câble TRS ¼" pour connecter la sortie ligne à l'entrée Canal 1 ou 2 d'un second S1 Pro, afin de créer une configuration mono à deux enceintes.
Remarque : le signal de la sortie Line est post mix.
- ❿ **Événement Service** : connecteur micro-USB pour utiliser le service Bose exclusivement.
- ⓫ **Touche d'appairage Bluetooth** : utilisée pour appairer le S1 Pro à des appareils compatibles *Bluetooth*, par exemple un téléphone mobile, une tablette et un ordinateur portable.

Connexion au secteur

1. Vérifiez que l'interrupteur secteur se trouve en position **Standby** (⏻).
2. Branchez le cordon d'alimentation au connecteur du S1 Pro.
3. Branchez l'autre extrémité du cordon à une prise secteur sous tension.
4. Mettez le système sous tension en plaçant l'interrupteur secteur en position **On** (⏻).

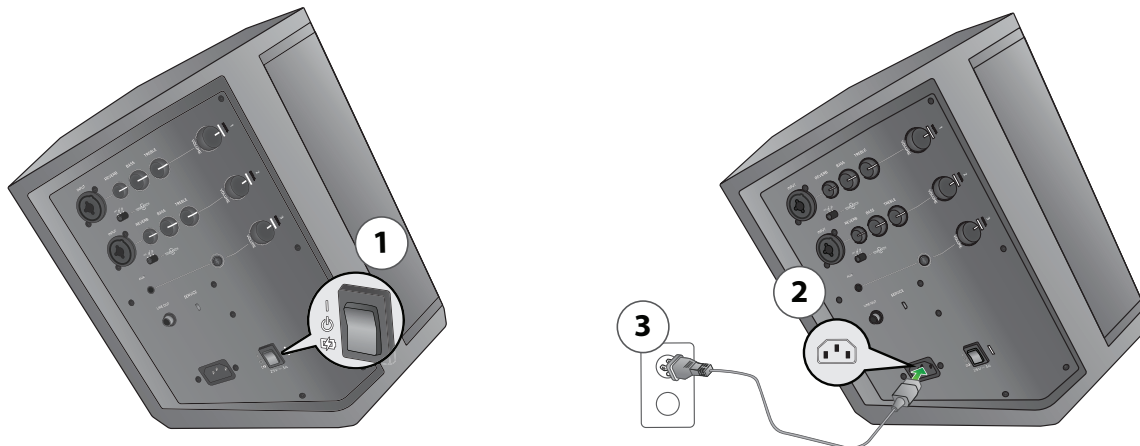



Branchement des sources

Avant de brancher une source audio, tournez à fond le réglage du **Volume** du canal dans le sens des aiguilles d'une montre.

Réglages des canaux 1 et 2

Les canaux 1 et 2 acceptent des microphones dynamiques, des guitares, des claviers ou autres instruments électroniques.

1. Connectez votre source sonore à l'entrée **Canal** du canal 1 ou 2.
2. Appliquez la présélection **ToneMatch** sur le canal approprié en plaçant le sélecteur en position  pour le microphone ou  pour les autres instruments.

Remarque : les présélections *ToneMatch*® permettent d'optimiser automatiquement le son de votre microphone ou de votre instrument.

3. Réglez le volume en tournant le réglage du **Volume** dans le sens des aiguilles d'une montre, tout en parlant dans le microphone ou en jouant de votre instrument, jusqu'à atteindre le niveau sonore désiré.
4. Réglez les potentiomètres **Aigus**, **Basses** et **Réverbération**, tout en parlant dans le microphone ou en jouant de votre instrument, jusqu'à obtenir l'effet désiré.

Réglages du canal 3

Le canal 3 s'utilise pour le signal des appareils compatibles *Bluetooth*® ou pour un signal audio au niveau ligne.

Appairage *Bluetooth*

1. Activez la fonction *Bluetooth* sur votre appareil mobile.
Remarque : la fonction *Bluetooth* se trouve généralement dans le menu Paramètres.
2. Maintenez appuyée la touche d'**appairage Bluetooth** pendant deux secondes.
Remarque : une fois que l'appareil est prêt à effectuer l'appairage, l'indicateur  clignote en blanc.
3. Sélectionnez votre système Bose® S1 Pro dans la liste des appareils.
Remarque : si l'appairage a réussi, l'indicateur  passe au blanc fixe.

Remarque : en cas d'arrivée d'un appel sur le téléphone mobile appairé, la lecture musicale est suspendue et la sonnerie est diffusée sur le téléphone ; aucun appel ni notification n'est diffusé sur le S1 Pro.

Entrée **Aux**

Connectez une source sonore au niveau ligne à l'entrée **Aux** à l'aide d'un câble jack 3,5 mm.

Remarque : tous les appareils connectés via l'entrée **Aux** remplaceront l'appareil *Bluetooth* appairé.

Recharge de la batterie







Chaque fois que le S1 Pro est relié au secteur et que le système n'est pas utilisé, la batterie se recharge.

Charge rapide

Bien que la batterie se recharge toujours lorsque le S1 Pro est branché sur le secteur, la charge rapide permet de recharger la batterie plus rapidement. Pour activer la **Charge rapide**, placez l'interrupteur secteur en position (⚡) lorsque l'appareil n'est pas utilisé.

Indicateur de la charge de la batterie

L'état actuel de la charge de la batterie est indiqué par le voyant LED d'alimentation qui clignote lorsque l'appareil est sous tension. Vous pouvez également vérifier la charge de la batterie en double-cliquant sur la touche d'**appairage Bluetooth**®. Cela provoquera le clignotement du voyant LED. Reportez-vous au tableau suivant pour interpréter les indications :

 X 2	
 X 4	>75%
 X 3	50%-75%
 X 2	25%-49%
 X 1	10%-24%
 X 1	<10%

Remarque : un autocollant représentant le tableau ci-dessus est fourni avec votre système S1 Pro. Nous vous recommandons de le placer sur la face inférieure du système S1 Pro pour faciliter toute consultation ultérieure.

Utilisation d'un trépied

La partie inférieure du système S1 Pro est dotée d'un renforcement permettant de la monter sur trépied. Le renforcement peut accueillir un tube standard de 35 mm. Dès que le S1 Pro est fixé sur un trépied, l'égalisation correspondante est automatiquement appliquée, afin d'optimiser l'équilibre tonal.

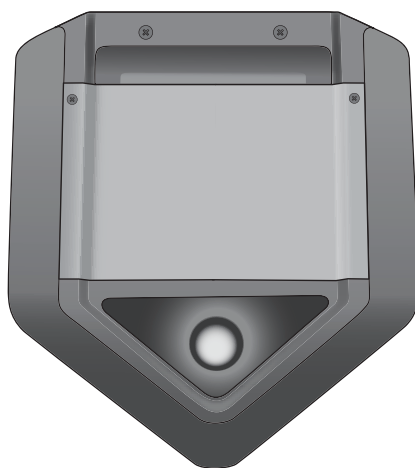

AVERTISSEMENT : n'utilisez PAS le système Bose® S1 Pro avec un trépied/socle instable. Seul un tube de 35 mm peut être utilisé pour fixer cette enceinte. Par ailleurs, le trépied/socle doit pouvoir supporter une enceinte d'un poids minimum de 7,1 kg et aux dimensions suivantes : 241 x 279 x 330 mm. L'utilisation d'un trépied/socle non conçu pour supporter le poids d'un système S1 Pro aux dimensions précitées est dangereuse en raison de son instabilité.

Exemples de branchements

Le S1 Pro peut être utilisé de nombreuses façons. Vous trouverez dans les pages suivantes des exemples de configuration typiques.

Mode Elevated Surface

Ce mode permet de poser le S1 Pro sur une table, à l'avant d'une salle de réunion pour une présentation/formation par exemple, ou sur un muret dans votre jardin lors d'une fête en extérieur. Il suffit de brancher un microphone pour commenter votre présentation multimédia, ou pour vous adresser à vos amis dehors sur la musique lue sans fil depuis votre téléphone mobile compatible *Bluetooth*®.

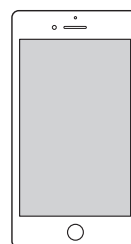
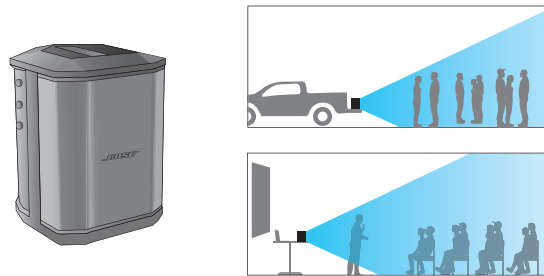

Mode Tilt-Back

Ce mode permet de poser le S1 Pro sur le sol derrière vous et incliné vers l'arrière, pour des performances musicales en direct. Posé sur son panneau arrière, le système possède un angle de couverture verticale plus large, ce qui est parfait pour un public modeste et passant. Diffusez vos accompagnements musicaux via streaming *Bluetooth*® et jouez par-dessus, avec un microphone et une guitare.

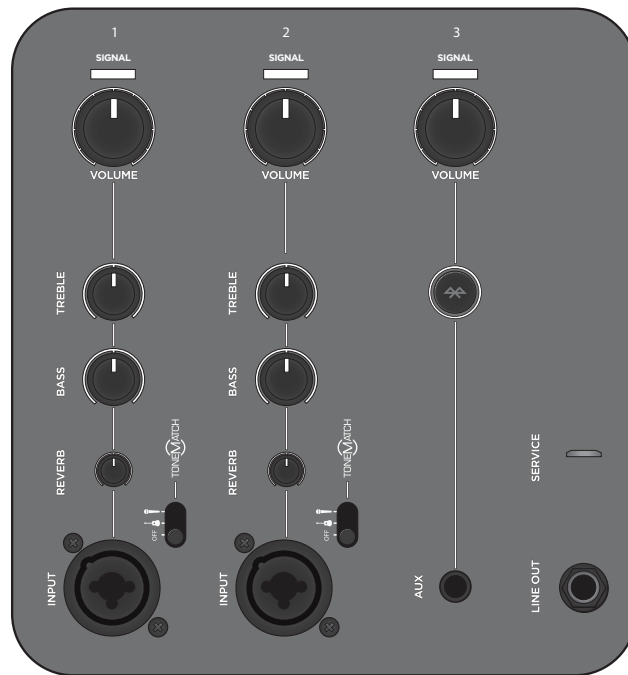
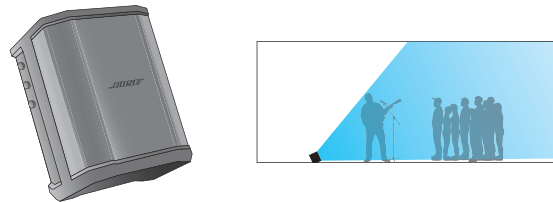

Mode Monitor

Ce mode permet de poser le S1 Pro par terre sur son panneau horizontal, pour utilisation comme retour de scène. Orientez-le face au musicien, comme retour personnel, ou envoyez votre mix à un système de sonorisation principal, puis effectuez vos égalisations et réglages de réverbération pour jouer dans les meilleures conditions.

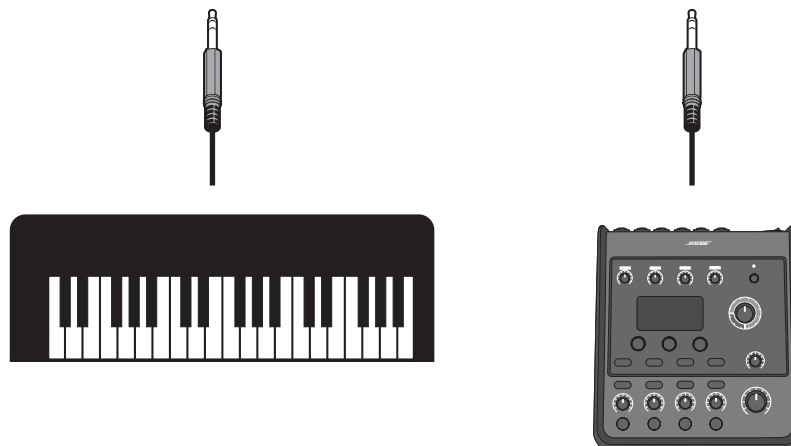
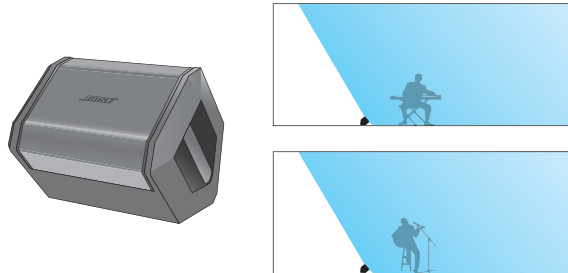

Mode Speaker Stand

Ce mode permet d'utiliser le S1 Pro en tant que système de sonorisation façade, fixé sur un trépied. Branchez un microphone et parlez/chantez tout en diffusant la musique sans fil en streaming *Bluetooth®*.

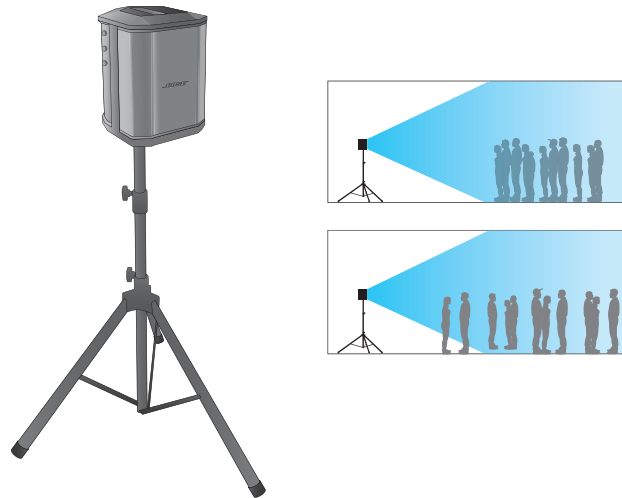

Système de sonorisation conventionnel

Un ensemble composé de deux systèmes S1 Pro et d'une console de mixage constitue un système de sonorisation conventionnel. La couverture étendue et homogène du système assure que tout le public entend le spectacle dans les meilleures conditions, où qu'il se trouve dans la salle.

Utilisation en stéréo

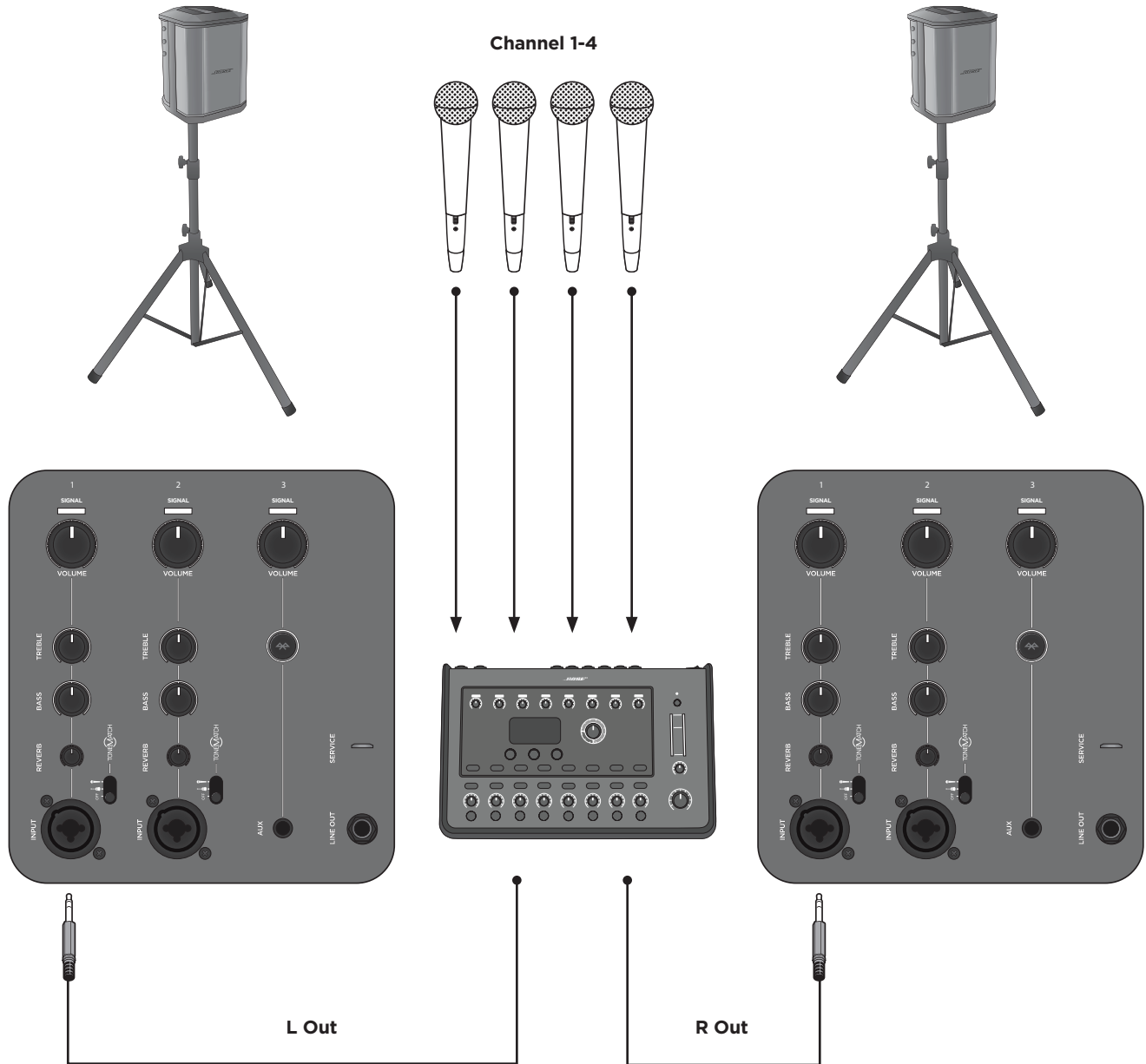

Remarque : en cas d'utilisation comme système de sonorisation conventionnel, la réverbération et le processeur ToneMatch® doivent être désactivés.

Branchement en double mono/série

Utilisez deux systèmes S1 Pro ensemble, en mono, en les interconnectant avec un câble jack ¼" TRS (symétrique). Ce câble relie la sortie du premier S1 Pro à l'entrée du second système S1 Pro. Tournez le potentiomètre de volume jusqu'à ce que les deux systèmes atteignent le niveau sonore désiré.

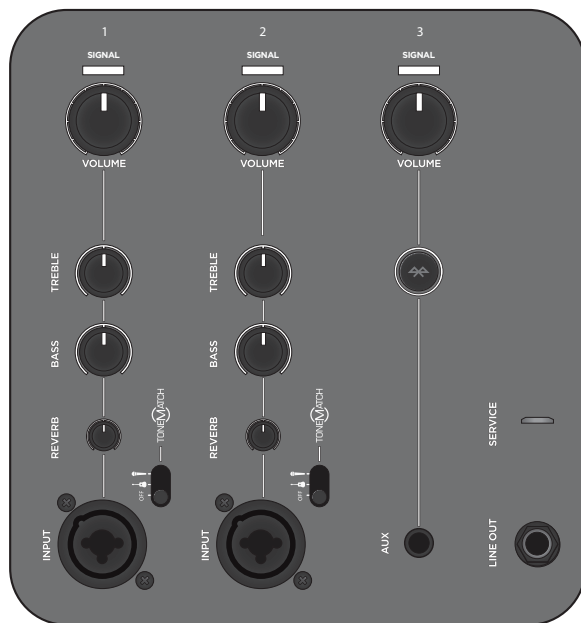
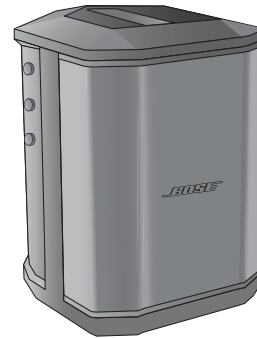
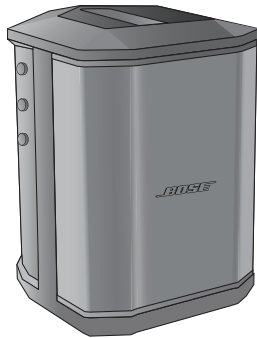

Remarque : sur les systèmes supplémentaires, désactivez le processeur ToneMatch® et la réverbération, et laissez les potentiomètres grave/aigu en position centrale crantée.

Entretien et maintenance

Remplacement de la batterie

1. Placez l'interrupteur secteur en position **Veille** (⏻) et débranchez le S1 Pro de la source d'alimentation.
2. Dévissez les deux vis puis enlevez le cache inférieur.

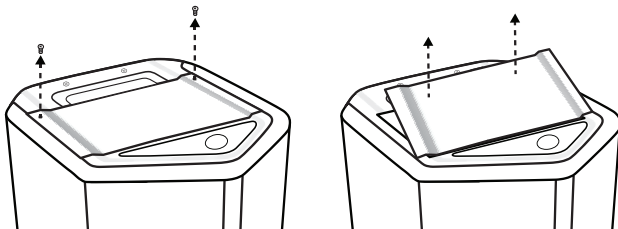

3. Enlevez la batterie en tirant sur les languettes.

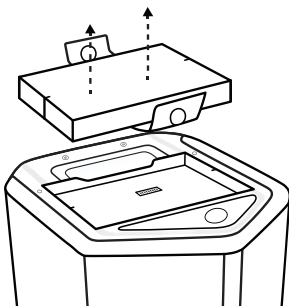

4. Insérez la nouvelle batterie de manière à ce que les broches du connecteur soient correctement alignées.

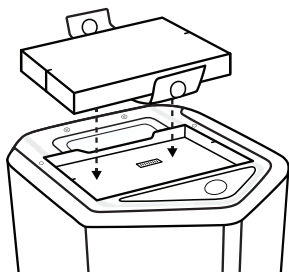

5. Remettez en place le cache puis fixez-le avec les deux vis enlevées à l'étape 2.
6. Branchez le S1 Pro à une source d'alimentation.
7. Mettez le système sous tension en plaçant l'interrupteur secteur en position **On** (⏻).

Remarque : votre batterie S1 de remplacement restera en mode Veille jusqu'à ce que votre S1 Pro soit mis sous tension.

Remarque : pour acheter une batterie S1 de rechange, rendez-vous sur notre site Web à l'adresse www.Bose.com.

Nettoyage de votre S1 Pro

Pour nettoyer le boîtier du produit, utilisez uniquement un chiffon doux et sec. Si nécessaire, utilisez avec précaution un aspirateur pour dépoussiérer le treillis de l'enceinte.



ATTENTION : n'utilisez pas de solvants, de produits chimiques, ni de liquides de nettoyage contenant de l'alcool, de l'ammoniac ou des substances abrasives.

ATTENTION : n'utilisez aucun aérosol à proximité du système et ne laissez aucun liquide pénétrer par une des ouvertures.

Résolution des problèmes

Si vous rencontrez des problèmes lors de l'utilisation de ce produit, essayez les solutions suivantes. Si vous n'arrivez toujours pas à résoudre votre problème, recherchez une aide en ligne sur le site www.Bose.com/livesound. Si vous n'y trouvez pas de réponses à vos questions, veuillez appeler directement le support technique Bose, au (877) 335-2673.

Problème	Mesure corrective
Pas de tension	Vérifiez que la prise secteur fonctionne. Branchez une lampe ou un autre appareil sur la prise, ou testez-la avec un testeur de tension. Il se peut que la batterie soit en mode protection ou déchargée. Branchez-la sur une prise secteur.
Aucun son n'est émis	Vérifiez que votre instrument est branché au connecteur d'entrée approprié. Vérifiez que le contrôle du volume n'est pas en position minimum sur votre instrument. Vérifiez que le contrôle du volume n'est pas en position minimum sur le S1 Pro. Vérifiez que l'indicateur Signal/Clip est allumé. Branchez votre instrument sur un autre amplificateur pour vérifier qu'il fonctionne correctement.
La LED Power est rouge	Si elle clignote en rouge, il vous reste moins de 10 % d'autonomie. Si elle s'allume en rouge fixe, veuillez appeler le support technique au (877) 335-2673.
Alors que rien n'est branché dans le S1 Pro, on entend un léger bourdonnement ou ronronnement	Avec un testeur de tension, examinez la prise secteur à laquelle le S1 Pro est branché, pour en vérifier les contacts (phase, neutre et/ou terre). Si vous utilisez une rallonge, essayez de brancher directement le S1 Pro dans la prise.
Le son des instruments ou de la source audio est déformé	Baissez le volume sur la source ; si c'est impossible, vous trouverez des atténuateurs d'entrée (pads) dans tout magasin de musique. Essayez avec une autre source ou un autre instrument.
Le microphone provoque un problème de larsen	Baissez le volume. Orientez le microphone de façon à ce qu'il ne pointe pas directement vers l'enceinte. Essayez un autre microphone. Essayez de modifier l'emplacement de l'enceinte et/ou du chanteur sur la scène. Augmentez la distance séparant l'enceinte du microphone. Si vous utilisez un processeur d'effets pour voix, assurez-vous qu'il ne contribue pas au problème de larsen.
L'appareil Bluetooth® appairé ne parvient pas à se connecter à l'enceinte	Si votre appareil vous invite à saisir un mot de passe, vérifiez que vous avez saisi le bon mot de passe. Vérifiez que la fonctionnalité <i>Bluetooth</i> est activée sur votre appareil source. Votre appareil <i>Bluetooth</i> est peut-être hors de portée : essayez de le rapprocher du système S1 Pro. Si possible, désactivez tous les autres appareils <i>Bluetooth</i> situés à proximité, ou désactivez leur fonctionnalité <i>Bluetooth</i> . Effacez la mémoire de l'enceinte, ou procédez à un appairage avec un nouvel appareil en maintenant enfoncée la touche <i>Bluetooth</i> pendant dix secondes. Appairez de nouveau l'appareil <i>Bluetooth</i> et le système S1 Pro. Éteignez le système S1 Pro, rallumez-le, puis essayez un nouvel appairage avec votre appareil.

Entretien et maintenance

Problème	Mesure corrective
Bruit parasite (bourdonnement) excessif lorsque vous branchez en cascade plusieurs S1 Pro	Vérifiez que vous utilisez un câble jack ¼" TRS (symétrique) ; n'utilisez pas de câble jack ¼" TS pour guitare (asymétrique).
L'enceinte ne se charge pas	Placez l'interrupteur secteur en position On ou Charge rapide et n'utilisez pas l'enceinte pendant le chargement. Essayez de charger votre batterie en plaçant l'interrupteur secteur en position On et non Charge rapide. Déplacez votre enceinte vers un endroit plus frais. Laissez-la en mode Veille pendant quelques heures avant de recharger votre batterie. Débranchez votre enceinte, enlevez la batterie, patientez jusqu'à ce que celle-ci soit froide et remettez-la en place.

Caractéristiques S1 Pro

Boîtier	
Matériau du boîtier	Plastique (polypropylène)
Finition	Revêtement plastique texturé
Treillis	Acier, peinture thermolaquée
Dimensions	
Dimensions (H x L x P) en mm	330 x 241 x 286
Dimensions (H x L x P) en pouces	13 x 9,5 x 11,2
Poids net	7,1 kg
Batterie	
Type	Batterie lithium-ion rechargeable
Temps de charge	5 heures (3 heures en Charge rapide)
Durée de lecture	Jusqu'à 11 heures

ITALIANO





Leggere e conservare tutte le istruzioni per la sicurezza e per l'uso.

Informazioni importanti sulla sicurezza

Consultare il manuale di istruzioni (<http://bosepro.link/sldocs>) per ulteriori informazioni sul sistema S1 Pro (nonché sui accessori e componenti sostituitivi).

1. Leggere queste istruzioni.
2. Prestare attenzione a tutte le avvertenze.
3. Seguire tutte le istruzioni.
4. Non utilizzare l'apparecchio in prossimità di acqua.
5. Per la pulizia utilizzare un semplice panno asciutto.
6. Non ostruire le aperture di ventilazione. Installare il prodotto in conformità con le istruzioni fornite dal produttore.
7. Non installare in prossimità di fonti di calore, quali termosifoni, radiatori, stufe o altri apparecchi (compresi gli amplificatori) che generano calore.
8. Non danneggiare le parti di sicurezza della spina polarizzata o con messa a terra. Una spina polarizzata è dotata di due poli, uno più largo dell'altro. Una spina con messa a terra è dotata di due poli e di un terzo terminale di massa. Il suo polo largo e il terzo terminale sono presenti per sicurezza. Se la spina di doppiazione non è adatta alla presa, rivolgersi a un elettricista per la sostituzione della spina obsoleta.
9. Evitare che il cavo di alimentazione venga calpestato o schiacciato, soprattutto in corrispondenza di spine, prese e nel punto di uscita dell'apparecchio.
10. Utilizzare solo sistemi di fissaggio/accessori specificati dal produttore.
11. Utilizzare solo carrelli, supporti, treppiedi, staffe o tavoli specificati dal produttore o venduti insieme all'apparecchio. Quando si utilizza un carrello, prestare attenzione durante lo spostamento dell'insieme carrello/apparecchio per evitare di rovesciarlo causando danni.
12.  Scogliere l'apparecchio durante i temporali o quando non utilizzato per lunghi periodi di tempo.
13. Affidarsi a personale qualificato per tutti gli interventi di assistenza. Gli interventi di assistenza si rendono necessari in caso di danni di qualsiasi tipo ad apparecchi, ad esempio se il cavo di alimentazione o la spina sono danneggiati, se è stato versato liquido o sono caduti oggetti sull'apparecchio, se l'apparecchio è stato esposto a pioggia o umidità, se non funziona normalmente o è caduto.

AVVISI/AVVERTENZE:

-  Questo simbolo sul prodotto indica la presenza di tensioni pericolose non isolate all'interno del telaio del prodotto e del conseguente rischio di scosse elettriche.
-  Questo simbolo sul prodotto segnala istruzioni importanti di funzionamento e di manutenzione presenti in questa guida.
-  Contiene pezzi di piccole dimensioni che possono rappresentare un pericolo di soffocamento. Non adattare per bambini di età inferiore a 3 anni.
-  Questo prodotto contiene materiale magnetico. Rivolgersi al proprio medico per eventuali domande sui possibili effetti del prodotto sui dispositivi medici impiantati nel corpo umano.

Tutti i prodotti Bose devono essere utilizzati in conformità alle normative locali, statali, federali e di settore. È responsabilità dell'installatore assicurare che l'installazione del prodotto sia eseguita in conformità con tutte le normative vigenti, compresi i regolamenti locali per l'integrazione degli apparati. Prima di installare il prodotto, chiedere informazioni all'autorità locale preposta.

Per ridurre il rischio di incendio o scosse elettriche, il prodotto NON deve essere esposto a pioggia, liquidi o umidità. Non si applica ai prodotti con grado di protezione IPX4-9.

NON esporre questo prodotto a gocce o getti di liquidi e non porre oggetti contenenti liquidi, quali vasi, sopra al prodotto o in prossimità di esso. Non si applica ai prodotti con grado di protezione IPX4-9.

Tenere il prodotto lontano dal fuoco e da fonti di calore. NON collocare sorgenti di fiamme libere (ad esempio candele accese) sul prodotto o in prossimità di esso.

NON utilizzare un power inverter con questo prodotto.

NON installare all'interno di veicoli o imbarcazioni.

NON apportare alterazioni non autorizzate al prodotto.

NON esporre prodotti contenenti batterie a calore eccessivo (ad esempio luce diretta del sole, fuoco o simili).

La batteria in dotazione al prodotto deve essere utilizzata esclusivamente con il sistema PA multiposizione Bose S1 Pro. La batteria in dotazione al prodotto può determinare il rischio di incendi o ustioni chimiche se non utilizzata correttamente.

Rischio di incendi e ustioni. NON aprire, sottoporre a schiacciamento o a temperature superiori a 45 °C, né bruciare. Attenersi alle istruzioni del produttore.

Utilizzare esclusivamente batterie Bose originali con questo prodotto. Per batterie sostituite contattare il servizio clienti Bose.

La spina dell'alimentazione o dell'accoppiatore deve essere raggiungibile facilmente e rapidamente se utilizzata come dispositivo di spegnimento.

NON utilizzare il sistema Bose S1 Pro su treppiedi/basi instabili. Il diffusore è progettato per l'utilizzo solo su supporti da 35 mm, con un treppiede in grado di sostenere dispositivi di peso pari ad almeno 71 kg e dimensioni d'ingombro pari a 241 x 279 x 350 mm. L'uso di un treppiede non progettato per supportare le dimensioni e la massa del sistema S1 Pro può portare a condizioni di instabilità e pericolo e causare infortuni.

Informazioni sulle normative

Dimensioni (A x L x P): 330 x 241 x 286 mm / Peso netto: 71 kg

Intervallo di temperatura di carica: 0 °C - 42 °C

Intervallo di temperatura di scarica: -20 °C - 45 °C

Il prodotto è conforme a tutti i requisiti di immunità EN55032-2 per ambienti elettromagnetici di tipo E1.

L'apparecchiatura deve essere installata e utilizzata a una distanza minima di 20 cm tra il radiatore e il proprio corpo.

La conformità alle normative richiede l'utilizzo di cavi schermati.

Dotare la presa di messa a terra oppure accertarsi che la stessa sia dotata di messa a terra di protezione prima di collegare la spina di alimentazione.

CAN ICES-3 (B) /NMB-3 (B)

Informazioni sui prodotti che generano interferenze elettriche (Conformità FCC per gli Stati Uniti)

Questa apparecchiatura è sottoposta a collaudi ed è risultata conforme ai limiti relativi ai dispositivi digitali di Classe B previsti dalla Parte 15 delle norme FCC. Tali limiti sono stati fissati allo scopo di assicurare un'adequata protezione dalle interferenze dannose nell'ambito di un'installazione residenziale. Questa apparecchiatura genera, utilizza e può irradiare energia a radiofrequenza e, se non viene installata e utilizzata in conformità alle istruzioni fornite, può interferire negativamente con le comunicazioni radiofoniche. Non esiste tuttavia alcuna garanzia che in una particolare installazione non si verificherà alcuna interferenza. Se questo dispositivo dovesse provocare interferenze con la ricezione radiotelevisiva (determinabili spegnendo e riaccendendo l'apparecchio), si dovrà provare a eliminare tali interferenze effettuando una o più delle seguenti operazioni:

- Riorientare o riposizionare l'antenna ricevente.
- Aumentare la distanza tra il dispositivo che provoca interferenza e il ricevitore.
- Collegare l'apparecchio a una presa appartenente a un circuito diverso rispetto a quella a cui è collegato il ricevitore.
- Rivolgersi al distributore o a un tecnico radiotelevisivo specializzato per ottenere assistenza.

Eventuali modifiche o alterazioni non espressamente approvate da Bose Corporation possono rendere nulla l'autorizzazione dell'utente all'uso dell'apparecchiatura stessa.

Questo dispositivo è conforme alla parte 15 delle Norme FCC e agli standard Industry Canada RSS esenti da licenza. Il funzionamento è soggetto alle due seguenti condizioni: (1) il dispositivo non può causare interferenze dannose e (2) deve accettare le interferenze ricevute, incluse quelle che potrebbero causare un funzionamento indesiderato del dispositivo.

Normativa per la gestione dei dispositivi a radiofrequenza a bassa potenza

Articolo XII

Ai sensi della "Normativa per la gestione dei dispositivi a radiofrequenza a bassa potenza", nessuna società, impresa o utente può cambiare frequenza, incrementare la potenza di trasmissione o alterare le caratteristiche originali o le prestazioni di un dispositivo a radiofrequenza a bassa potenza in assenza di specifica autorizzazione da parte della NCC.

Articolo XIII

I dispositivi a radiofrequenza a bassa potenza non devono interferire in alcun modo con la sicurezza aerea o le comunicazioni legali; in tale eventualità, l'utente sarà tenuto a sospendere immediatamente l'utilizzo del dispositivo e ad eliminare qualsiasi interferenza. Per "comunicazioni legali" si intendono le comunicazioni radio conformi al Telecommunications Act (Legge sulle telecomunicazioni degli Stati Uniti).

I dispositivi a radiofrequenza a bassa potenza devono essere suscettibili di interferenze provenienti da comunicazioni legali o dispositivi irradianti onde radio ISM.



Bose Corporation dichiara che il presente prodotto è conforme ai requisiti essenziali e ad altre disposizioni applicabili della Direttiva 2014/53/CE e di tutte le altre direttive UE applicabili. La dichiarazione di conformità completa è disponibile all'indirizzo: www.bose.com/compliance.

Banda di frequenza di funzionamento: 2402-2480 MHz.

Bluetooth: potenza in uscita massima inferiore a 20 dBm EIRP.

Bluetooth a bassa energia: densità di spettro alla potenza massima inferiore a 10 dBm/MHz EIRP.



Questo simbolo indica che il prodotto non deve essere smaltito con i rifiuti domestici, ma deve essere consegnato a una struttura di raccolta appropriata per il riciclaggio. Uno smaltimento e un riciclo corretti aiutano a preservare le risorse naturali, la salute e l'ambiente. Per ulteriori informazioni sullo smaltimento e sul riciclo di questo prodotto, rivolgersi alle autorità locali, al servizio di smaltimento dei rifiuti o al negozio presso il quale è stato acquistato.



Le batterie usate devono essere smaltite correttamente, attenendosi alle normative locali. Non bruciarle.



Data di produzione: l'ottava cifra del numero di serie corrisponde all'anno di produzione; ad esempio "7" indica 2007 o 2017.

Importatore per la Cina: Bose Electronics (Shanghai) Company Limited, Part C, Plan 9,

No. 353 North Ruying Road, China (Shanghai) Pilot Free Trade Zone

Importatore per l'UE: Bose Products B.V., Gorslaan 60, 1441 RG Purmerend, Paesi Bassi

Importatore per il Messico: Bose de México, S. de RL de C.V., Paseo de las Palmas 405-204, Lomas de Chapultepec, 11000 México, D.F. N. telefono: +5255 (5202) 3545

Importatore per Taiwan: Bose Taiwan Branch, 9F-A1, No.10, Section 3, Minsheng East Road, Taipei City 104, Taiwan. N. telefono: +886-2-2514 7676

Apple e il logo Apple sono marchi di Apple Inc., registrati negli Stati Uniti e in altri Paesi. App Store è un marchio di servizio di Apple Inc.

Il marchio in lettere e i loghi Bluetooth® sono marchi registrati di proprietà di Bluetooth SIG, Inc. L'uso di tali marchi da parte di Bose Corporation è consentito dietro licenza.

Android è un marchio registrato di Google Inc.

Google Play e il logo dell'angolo Google Play sono marchi commerciali di Google LLC.

Seede principale di Bose Corporation: 1-877-230-5639

©2018 Bose Corporation. Nessuna parte di questo documento può essere riprodotta, modificata, distribuita o usata in altro modo senza previa autorizzazione scritta.

Compilare e conservare le seguenti informazioni.

Numero di serie: _____

Numero di modello: _____

Informazioni sulla garanzia

Questo prodotto è coperto da una garanzia limitata. Per i dettagli sulla garanzia, visitare global.bose.com/warranty.

Panoramica	4
Descrizione generale del prodotto	4
Caratteristiche e vantaggi.....	4
Contenuto della confezione.....	4
Accessori opzionali	4
Configurazioni del sistema	5
Su superficie elevata.....	5
Inclinato.....	5
Monitor	5
Su stativo di supporto.....	5
App Bose® Connect	6
Caratteristiche	6
Configurazione del sistema	7
Collegamenti e controlli.....	7
Connessione di alimentazione	8
Collegamento delle sorgenti.....	8
Impostazioni dei comandi per i canali 1 e 2	8
Comandi per il Canale 3.....	8
Carica della batteria	9
Quick Charge	9
Indicatore di durata della batteria	9
Utilizzo di uno stativo di supporto	9
Scenari di collegamento	10
Su superficie elevata	10
Inclinato	11
Monitor.....	12
Su stativo di supporto	13
Sistema PA per utilizzi generici	14
Stereo.....	14
Dual Mono/in serie	15
Manutenzione	16
Sostituzione della batteria.....	16
Pulizia dell'unità S1 Pro.....	17
Risoluzione dei problemi.....	17
Specifiche del sistema S1 Pro	18

Panoramica

Grazie per aver acquistato il sistema PA multi posizione Bose® S1 Pro. Ora potrai avere sempre un sound eccellente, sia esibendoti per un pubblico ridotto, gestendo un evento da te organizzato o intrattenendo ospiti a casa.

Questo manuale contiene istruzioni dettagliate sulla configurazione e il funzionamento del sistema S1 Pro e descrive come collegare diverse tipologie di sorgenti audio. Per ulteriori informazioni sull'utilizzo del sistema, suggerimenti, tecniche e domande frequenti, visita www.Bose.com/livesound.

Descrizione generale del prodotto

Scopri un sound eccellente ovunque, grazie al sistema PA ultraportatile multi posizione Bose S1 Pro. Progettato per musicisti e DJ o come sistema PA generico, l'S1 Pro è il nuovissimo sistema musicale all-in-one, utilizzabile come sistema PA, come monitor da terra o come amplificatore di studio.

Le diverse possibilità di orientamento con Auto EQ consentono di collocare l'S1 Pro a pavimento, su un tavolo o anche su uno stativo di supporto, assicurando sempre il sound migliore. E grazie alle dotazioni integrate come il mixer a 3 canali, riverbero, lo streaming *Bluetooth*® e il processing *ToneMatch*®, questo sistema musicale può accompagnarti ovunque, in ogni occasione.

Caratteristiche e vantaggi

Leggero e portatile: con un peso di soli 7,1 kg, il robusto sistema S1 Pro è progettato per un comodo trasporto dall'auto al luogo dell'evento.

Versatilità e semplicità: l'S1 Pro incorpora un mixer a 3 canali ricco di funzioni, con riverbero e streaming *Bluetooth*®. Trova velocemente il sound ottimale grazie al processing *ToneMatch*® dedicato per microfoni e chitarre acustiche durante la riproduzione musicale in wireless dal tuo dispositivo mobile. E la grande portabilità data dalla batteria ricaricabile inclusa agli ioni di litio ti permette di esibirti ovunque.

Adattabile: grande flessibilità di utilizzo in qualsiasi posizione e con qualsiasi orientamento mantenendo sempre il sound migliore, grazie alla funzione Auto EQ. Scarica l'app Bose® Connect per accedere a opzioni e funzionalità aggiuntive, come la modalità Stereo che consente la riproduzione di contenuti audio in streaming wireless *Bluetooth*® su un secondo sistema, per offrirti una potenza ancora maggiore.

Ottimo rapporto dimensioni-prestazioni: l'S1 Pro eroga una grande potenza con un ingombro minimo e rappresenta una versatile soluzione all-in-one come sistema PA, monitor da terra, amplificatore di servizio per lo studio o come sistema musicale primario.

Contenuto della confezione

La confezione dell'S1 Pro contiene un sistema S1 Pro e un cavo di alimentazione CA:

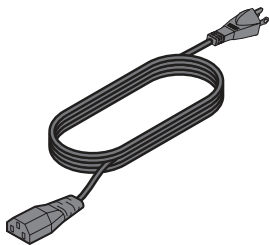

Cavo di alimentazione AC

Accessori opzionali

Zaino S1 Pro Backpack

Copertura protettiva S1 Slip cover

Batteria S1 Battery Pack

Per un elenco completo dei componenti opzionali e degli accessori, visita www.Bose.com.

Configurazioni del sistema

Il versatile sistema Bose® S1 Pro può essere utilizzato in quattro modalità uniche. Con l'Auto EQ, il sistema aggiorna automaticamente la sua equalizzazione per mantenere un bilanciamento tonale ottimale per ciascuna posizione. I seguenti esempi consentono di identificare rapidamente la modalità migliore per l'applicazione desiderata.

Su superficie elevata

Posiziona l'S1 Pro su una superficie. Il sound viene proiettato chiaramente e uniformemente verso il pubblico che potrà ascoltare l'intera gamma di frequenze del sistema.

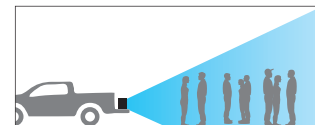
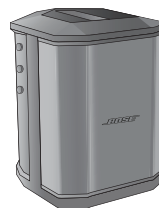

Inclinato

Per performance col pubblico disposto a breve distanza, inclina l'S1 Pro sul bordo posteriore. Per risultati ottimali, l'artista dovrà posizionarsi lateralmente rispetto al diffusore in modo da non bloccare il sound diretto al pubblico.

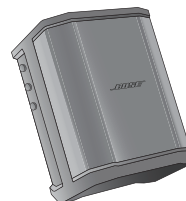

Monitor

Per utilizzare l'S1 Pro come monitor personale da terra, posizionalo orizzontalmente a terra, davanti all'artista e rivolto verso di lui. Inclina il diffusore sul suo bordo laterale.

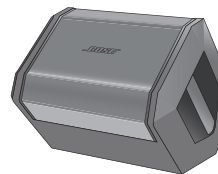

Su stativo di supporto

Posiziona uno o due sistemi S1 Pro sugli stativi di supporto (venduti separatamente) per un utilizzo come impianto audio generico.

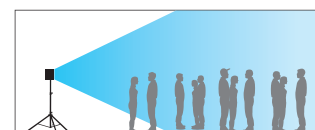
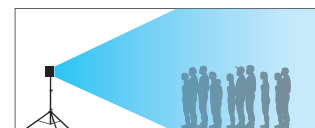

Nota: ruota il logo Bose in senso antiorario fino a farlo corrispondere alla modalità di utilizzo prescelta.

App Bose® Connect

Scarica l'app Bose® Connect per accedere a opzioni e funzionalità aggiuntive, come la modalità Stereo che consente la riproduzione di contenuti audio in streaming wireless su un secondo dispositivo, per offrirti una potenza ancora maggiore.

Caratteristiche

Collegati e passa da un dispositivo mobile all'altro con un semplice gesto.

Configura i diffusori per la riproduzione in modalità Party o in modalità Stereo.

Compatibile con la maggior parte dei sistemi Apple e Android.

Tieni il diffusore sempre aggiornato con il software più recente





Configurazione del sistema

Collegamenti e controlli

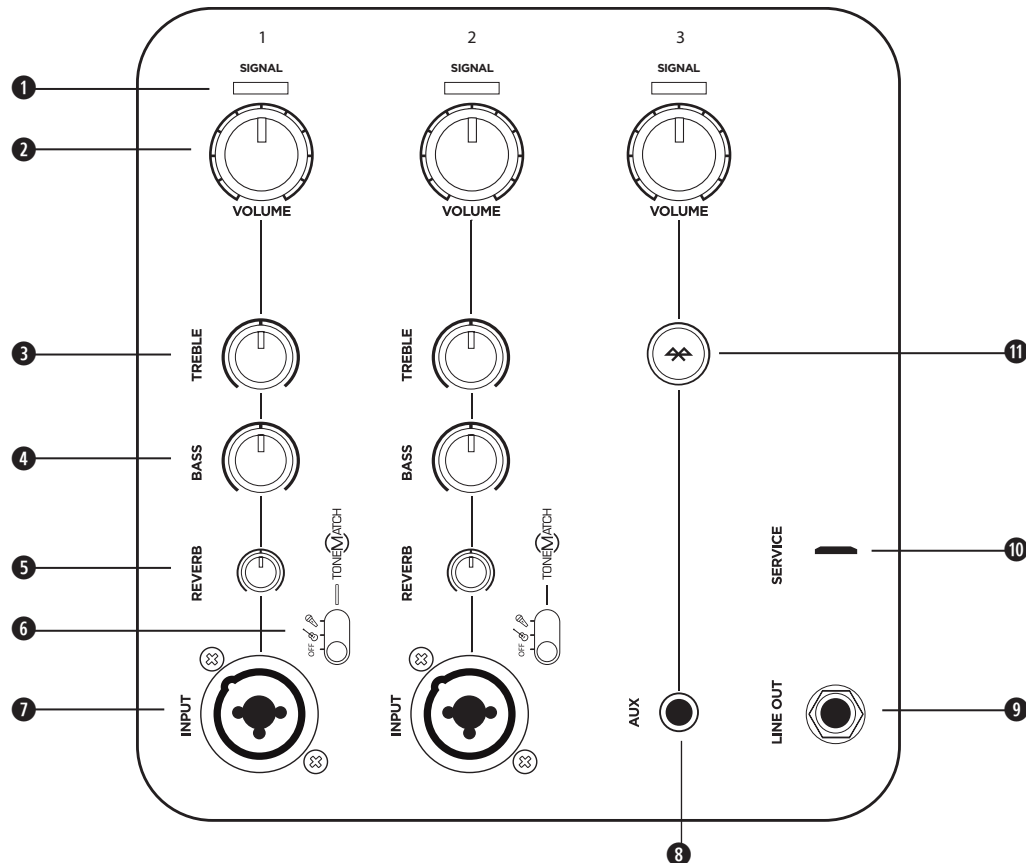
Il pannello di controllo del sistema S1 Pro è dotato dei connettori, dei comandi e degli indicatori necessari per l'utilizzo.



Utilizza gli ingressi dei canali 1 e 2 per collegare microfoni e strumenti musicali. L'elaborazione del segnale ToneMatch® integrata consente a microfoni e strumenti di avere la migliore timbrica possibile. Utilizza il canale 3 per la connettività Bluetooth® e per ingressi line.

- 1 Indicatore Signal/Clip:** visualizza lo stato del segnale di ingresso con un colore.
 Verde: segnale presente
 Rosso: clipping sul segnale
Nota: abbassa il controllo del volume corrispondente per evitare il clipping sul segnale.
- 2 Controllo del volume:** regola il volume del microfono, dello strumento o della sorgente audio.
- 3 Controllo treble:** regola il bilanciamento del microfono o dello strumento sulle alte frequenze.
- 4 Controllo dei bassi:** regola il bilanciamento del microfono o dello strumento sulle basse frequenze.
- 5 Controllo del riverbero:** regola la quantità di riverbero applicata al microfono o allo strumento.
- 6 Interruttore ToneMatch:** porta l'interruttore in posizione  o  per abilitare il relativo preset ToneMatch.
- 7 Ingresso del canale:** ingresso analogico per collegare cavi per microfoni (XLR) e per strumenti (TS sbilanciato).
- 8 Ingresso Aux:** collega una sorgente audio di linea con un cavo TRS da 3,5 mm.
- 9 Uscita line:** da collegare all'ingresso dei canali 1 o 2 di un altro S1 Pro tramite cavo TRS ¼" per creare un setup mono a due diffusori.
Nota: l'uscita Line Out è post mix.
- 10 Porta di servizio:** connettore Micro-USB riservato all'assistenza Bose.
- 11 Pulsante Bluetooth Pair:** esegue il pairing con dispositivi dotati di Bluetooth quali telefoni cellulari, tablet e computer portatili.

Connessione di alimentazione

1. Verifica che l'interruttore di accensione sia su **Standby** (⏻).
2. Inserisci il cavo di alimentazione nel connettore sull'S1 Pro.
3. Inserisci l'estremità opposta del cavo di alimentazione in una presa elettrica funzionante.
4. Accendi il sistema portando l'interruttore di accensione in posizione **On** (⏻).

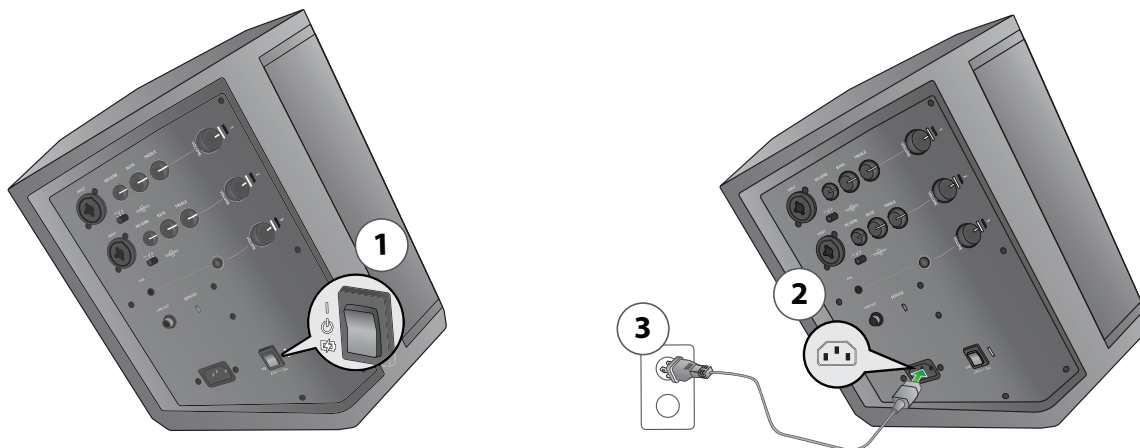



Collegamento delle sorgenti

Prima di collegare una sorgente audio, ruota completamente in senso antiorario il controllo del **Volume** del canale corrispondente.

Impostazioni dei comandi per i canali 1 e 2

I canali 1 e 2 sono destinati all'utilizzo con microfoni dinamici, chitarre, tastiere o altri strumenti.

1. Collega la sorgente audio all'ingresso del **Canale 1** o 2.
2. Per applicare il preset ToneMatch, porta l'interruttore **ToneMatch** del canale relativo su  per un microfono o su  per altri strumenti.

Nota: i preset ToneMatch® ottimizzano la timbrica del microfono o dello strumento in modo automatico.

3. Ruota il controllo del **Volume** in senso orario mentre parli nel microfono o suoni lo strumento, fino a quando il volume raggiunge il livello desiderato.
4. Regola i controlli di **Treble**, **Bass** e **Reverb** mentre parli al microfono o suoni lo strumento, fino a ottenere l'effetto desiderato.

Comandi per il Canale 3

Il canale 3 è destinato all'utilizzo con dispositivi *Bluetooth*® e ingressi audio di linea.

Abbinamento *Bluetooth*®

1. Attiva la funzione *Bluetooth* sul dispositivo mobile.
Nota: la funzione *Bluetooth* si trova in genere nel menu delle impostazioni.
2. Tieni premuto il pulsante **Bluetooth Pair** per due secondi.
Nota: quando il diffusore è pronto per il pairing, ✖ lampeggerà in bianco.
3. Seleziona il sistema Bose® S1 Pro dall'elenco dei dispositivi.
Nota: una volta abbinati i dispositivi, il simbolo ✖ resta acceso con luce fissa bianca.

Nota: se il telefono abbinato riceve una chiamata, la riproduzione musicale viene sospesa e lo squillo sarà udibile solo dal telefono; l'S1 Pro non riproduce i segnali di notifica e gli squilli di chiamata.

Ingresso **Aux**

Collega una sorgente audio di linea all'ingresso **Aux** con un cavo da 3,5 mm (1/8").

Nota: qualsiasi sorgente collegata attraverso l'ingresso **Aux** prevale automaticamente su qualsiasi dispositivo abbinato tramite *Bluetooth*.

Carica della batteria







La batteria viene caricata ogniqualvolta l'unità S1 Pro è collegata all'alimentazione AC anche se il sistema non è in uso.

Quick Charge

Nonostante la batteria venga sempre caricata mentre l'unità S1 Pro è collegata all'alimentazione AC, la funzione Quick Charge consente una ricarica più veloce. Per attivare la **Quick Charge**, porta l'interruttore di accensione su (🔌) quando l'unità non è in uso.

Indicatore di durata della batteria

L'attuale stato di durata della batteria è riportato dal LED di accensione che lampeggia quando l'unità viene accesa. La durata della batteria può inoltre essere controllata premendo due volte il tasto **Bluetooth® Pair**: la pressione farà lampeggiare il LED di accensione. Vedere la seguente tabella per le indicazioni di carica.

 X 2	
 X 4	>75%
 X 3	50%-75%
 X 2	25%-49%
 X 1	10%-24%
 X 1	<10%

Nota: la suddetta tabella è riportata su un adesivo in dotazione con il sistema S1 Pro. È consigliabile applicare tale adesivo alla piastra inferiore del sistema S1 Pro per un facile riferimento.

Utilizzo di uno stativo di supporto

La parte inferiore del sistema S1 Pro include una sede per il montaggio del diffusore su un supporto a stativo. È possibile usare un'asta standard da 35 mm. Posizionando l'S1 Pro su stativo, l'EQ viene automaticamente aggiornato per mantenere un bilanciamento tonale ottimale.

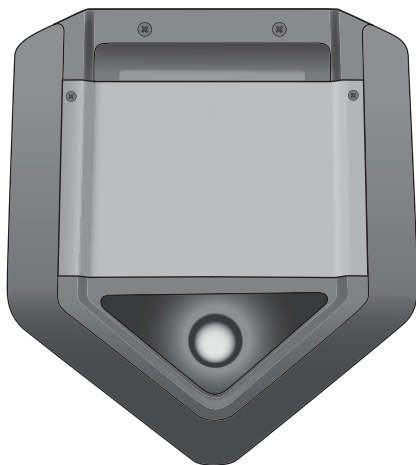

ATTENZIONE: NON utilizzare il sistema Bose® S1 Pro su treppiedi/supporti instabili. Il diffusore è progettato per l'utilizzo solo su supporti da 35 mm, con un treppiede in grado di sostenere dispositivi di peso pari ad almeno 7,1 kg e dimensioni d'ingombro pari a 241 x 279 x 330 mm. L'uso di un treppiede non progettato per supportare le dimensioni e la massa del sistema S1 Pro può portare a condizioni di instabilità e pericolo e causare infortuni.

Scenari di collegamento

Le modalità di utilizzo dell'S1 Pro sono molte. Le pagine seguenti mostrano alcuni esempi degli scenari di utilizzo più comuni.

Su superficie elevata

Per una presentazione aziendale, posiziona l'S1 Pro su un tavolo nella parte anteriore della stanza; per un party mobile, posizionalo sul pianale del pickup. Collega un microfono e illustra una presentazione multimediale, oppure fai divertire gli amici prima della partita ascoltando musica in wireless tramite un dispositivo mobile con funzionalità *Bluetooth*®.

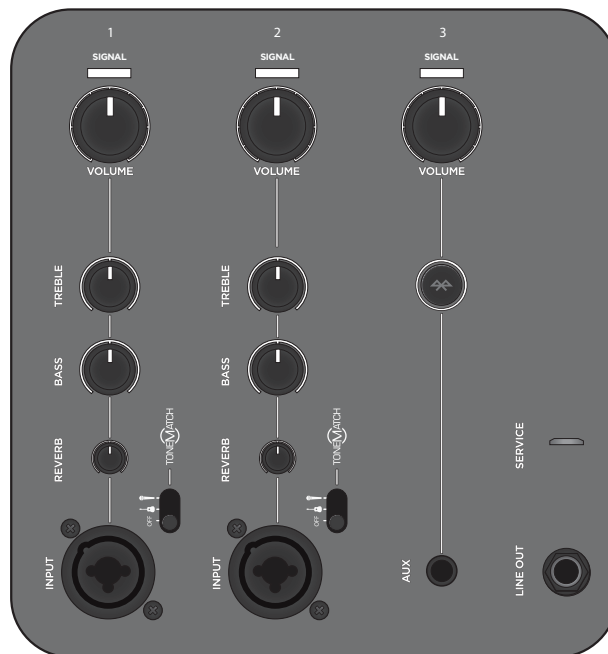
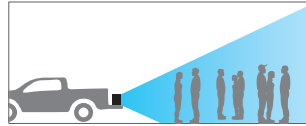
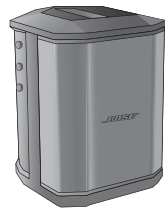

Inclinato

Posiziona l'S1 Pro a terra, inclinato all'indietro dietro all'artista, per performance musicali dal vivo. Se si inclina il diffusore sul suo bordo posteriore, si crea un pattern di diffusione verticale maggiore, perfetto per un pubblico ridotto e per i passanti. È possibile riprodurre le tracce di accompagnamento in streaming *Bluetooth*® accompagnandole con un microfono e una chitarra.

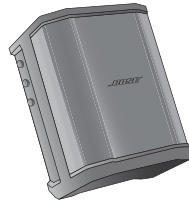

Monitor

Posiziona l'S1 Pro sul suo bordo laterale orizzontale per utilizzarlo come monitor da terra. Orientalo verso l'artista che lo utilizzerà come monitor personale, oppure invia il mix al sistema PA principale, quindi regola le preferenze di equalizzazione e riverbero per performance.

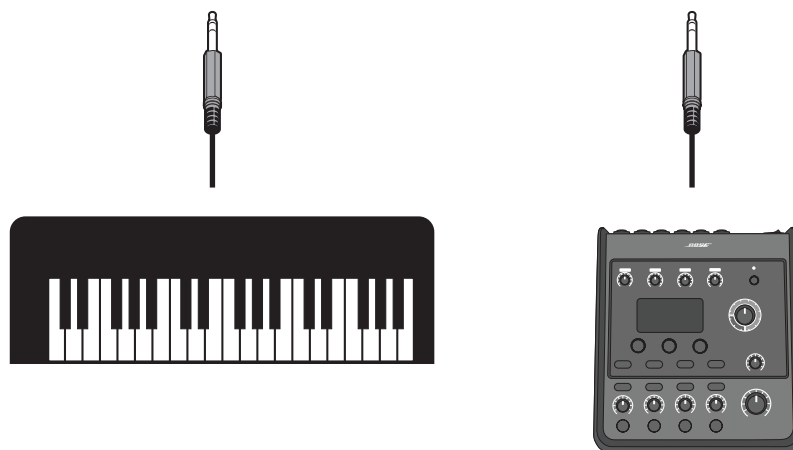
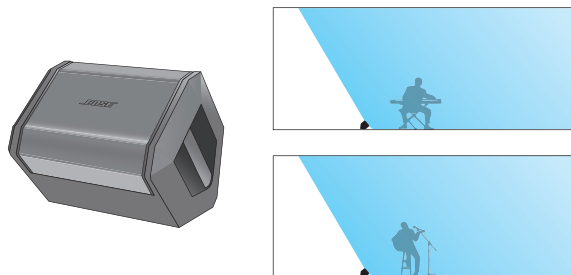

Su stativo di supporto

Grazie ad un normale stativo di supporto, l'S1 Pro può essere utilizzato come sistema PA. Collega un microfono e fai un brindisi o canta una canzone, mentre la musica di sottofondo viene riprodotta in streaming *Bluetooth*[®].

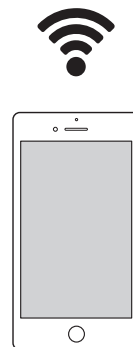
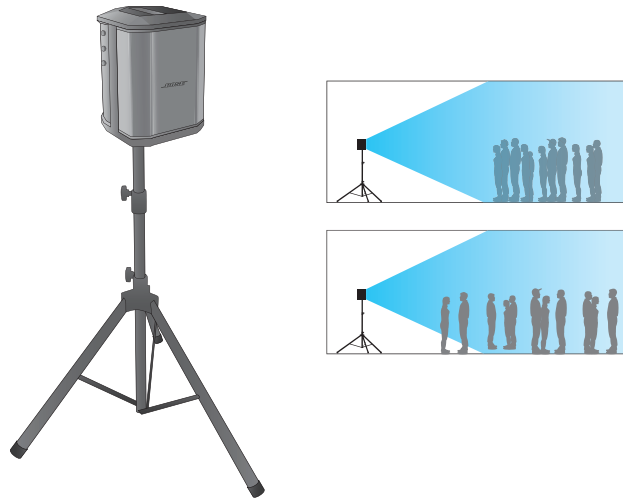

Sistema PA per utilizzi generici

Utilizza un mixer con due sistemi S1 Pro come un sistema PA convenzionale. La copertura ampia e costante offerta dal sistema garantisce a tutto il pubblico un ascolto perfetto in tutta la sala.

Stereo

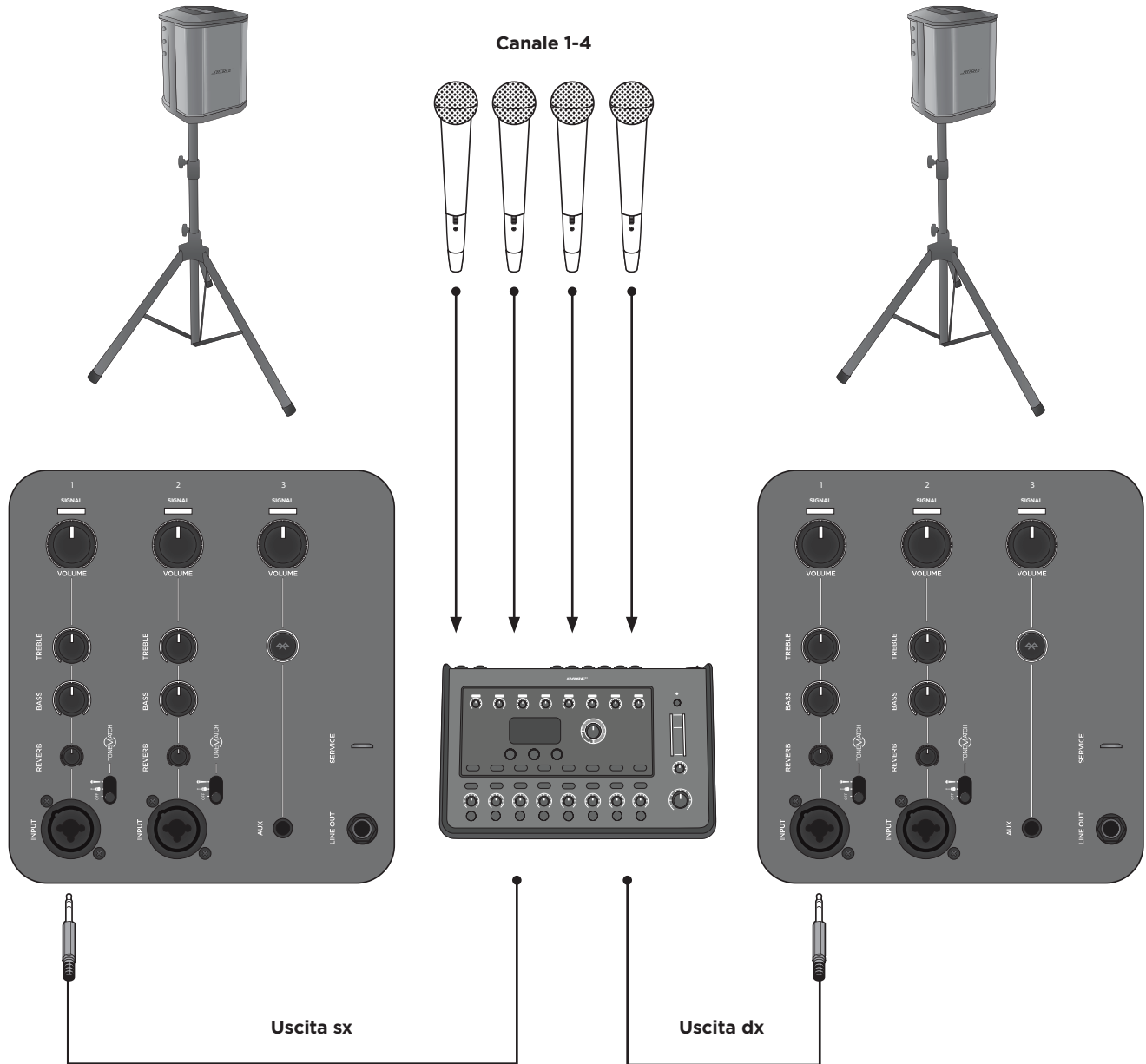

Nota: in caso di utilizzo come sistema PA convenzionale, è preferibile disattivare il riverbero e la funzione ToneMatch®.

Dual Mono/in serie

Collega due sistemi S1 Pro in mono con un cavo TRS ¼". Preleva l'uscita Line Out dell'unità principale e collegala al sistema S1 Pro secondario. Ruota il controllo del volume del canale fino a raggiungere il volume desiderato per entrambe le unità.

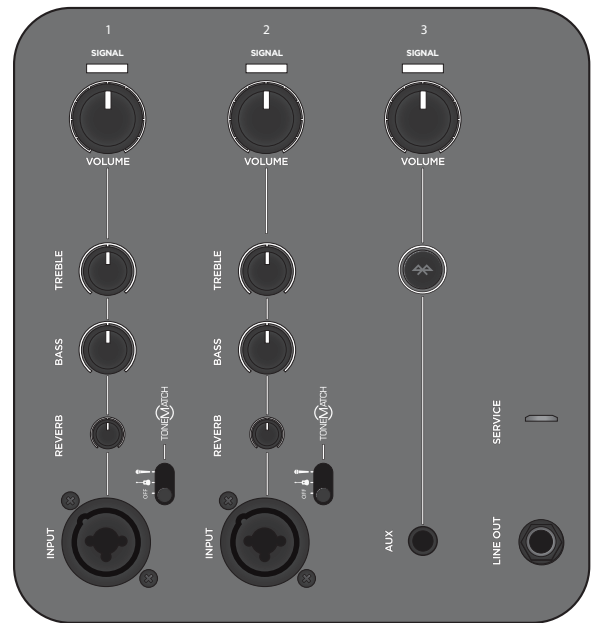
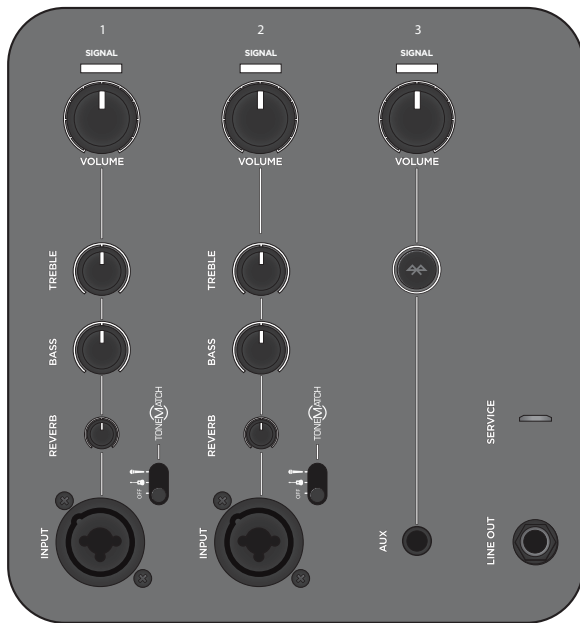
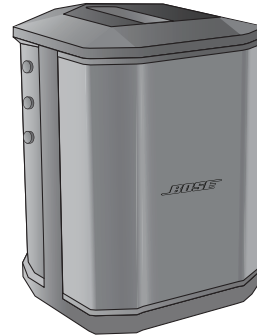
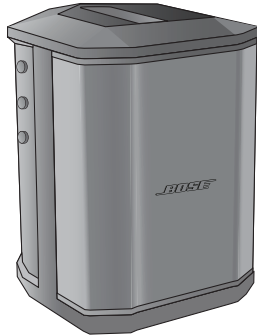

Nota: sulle unità secondarie, disattiva la funzione ToneMatch® e il riverbero e lascia i controlli di tono nella posizione centrale.

Manutenzione

Sostituzione della batteria

1. Porta l'interruttore di accensione su **Standby** (⏻) e scollega l'S1 Pro dall'alimentazione.
2. Svita le due viti e rimuovi la piastra inferiore.

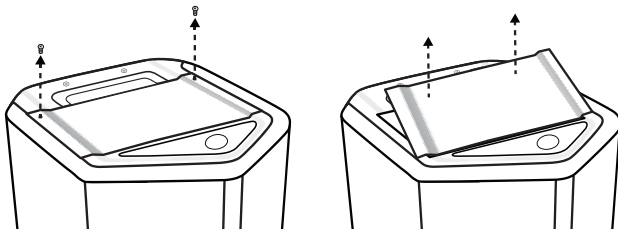

3. Rimuovi la batteria utilizzando le linguette.

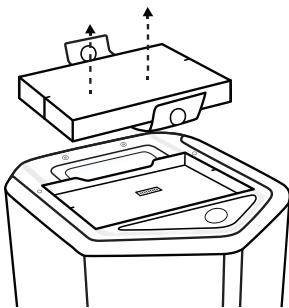

4. Inserisci la nuova batteria, verificando che i pin del connettore siano allineati correttamente.

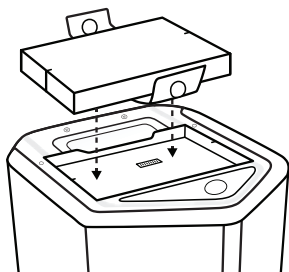

5. Posiziona nuovamente la piastra inferiore e fissala con le due viti rimosse nel passaggio 2.
6. Collega l'S1 Pro all'alimentazione.
7. Accendi il sistema portando l'interruttore di accensione in posizione **On** (⏻).

Nota: la batteria S1 sostitutiva rimane in modalità di risparmio energetico fino all'accensione dell'unità S1 Pro.

Nota: per acquistare una batteria S1 di ricambio, visita www.Bose.com.

Pulizia dell'unità S1 Pro

Utilizza esclusivamente un panno morbido e asciutto per pulire le superfici esterne del prodotto. Se necessario, pulisci delicatamente la griglia del diffusore con un aspirapolvere.



ATTENZIONE: non utilizzare solventi, prodotti chimici o soluzioni detergenti contenenti alcol, ammoniaca o abrasivi.

ATTENZIONE: non utilizzare spray vicino al prodotto ed evitare di versare liquidi nelle aperture.

Risoluzione dei problemi

In caso di problemi durante l'uso del prodotto, prova ad adottare le soluzioni indicate di seguito. Se il problema persiste, consulta la guida in linea all'indirizzo www.Bose.com/livesound. In caso di mancata soluzione del problema, contatta il team di assistenza tecnica prodotti Bose al numero (877) 335-2673.

Problema	Soluzione
Assenza di alimentazione	Verifica che la presa di corrente sia alimentata. Prova a collegare una lampada o un'altra apparecchiatura alla stessa presa AC, oppure verificane il funzionamento con un apposito tester. La batteria potrebbe essere scarica o in modalità di protezione. Collega il diffusore a una presa di corrente AC.
Suono assente	Verifica che lo strumento sia collegato all'ingresso di segnale. Verifica che il controllo del volume della sorgente audio sia attivato. Verifica che il controllo del volume sull'S1 Pro sia attivato. Verifica che l'indicatore Signal/Clip sia acceso. Collega lo strumento a un altro amplificatore per verificare che la sorgente audio funzioni.
Il LED di alimentazione è rosso	Se lampeggia in rosso, la batteria ha meno del 10% di autonomia. Se il LED è rosso fisso, contatta l'assistenza tecnica prodotti al numero (877) 335-2673.
Se non è collegata alcuna sorgente audio all'S1 Pro, il sistema emette un lieve rumore di fondo	Servendosi di un tester AC, verifica che nella presa AC a cui è collegato l'S1 Pro non ci siano contatti invertiti o aperti (fase, neutro e/o terra). Se si sta utilizzando una prolunga, collega l'S1 Pro direttamente alla presa.
Il sound dello strumento musicale o della sorgente audio risulta distorto	Abbassa il volume della sorgente; se il volume della sorgente audio non è regolabile, è possibile acquistare una input pad presso un negozio di strumenti musicali. Collega un'altra sorgente o un altro strumento musicale.
Il microfono è soggetto a feedback	Abbassa il volume. Orienta il microfono in modo che non sia rivolto direttamente verso il diffusore. Collega un altro microfono. Prova a riposizionare il diffusore e/o il cantante sul palco. Allontana il diffusore dal microfono. Se si utilizza un processore di effetti vocali, verifica che questo non contribuisca alla generazione del feedback.
Il dispositivo Bluetooth® in pairing non si connette al diffusore	Se il dispositivo richiede un codice di accesso, verifica di averlo digitato correttamente. Verifica che la funzionalità <i>Bluetooth</i> sia attivata sul dispositivo. Il dispositivo <i>Bluetooth</i> potrebbe trovarsi fuori portata; prova ad avvicinarlo al diffusore. Se possibile, spegna tutti gli altri dispositivi <i>Bluetooth</i> nelle vicinanze, oppure disattiva la funzionalità <i>Bluetooth</i> . Azzerla la memoria del diffusore oppure associalo in pairing a un nuovo dispositivo tenendo premuto il pulsante <i>Bluetooth</i> per dieci secondi. Abbina nuovamente il dispositivo <i>Bluetooth</i> al diffusore. Spegni e riaccendi, quindi prova nuovamente ad abbinare il dispositivo.

Manutenzione

Problema	Soluzione
Eccessivo rumore di fondo in caso di collegamento in serie di più unità	Verifica che il cavo ¼" utilizzato sia di tipo TRS; non utilizzare cavi ¼" di tipo TS (per chitarre).
Il diffusore non si carica	<p>Porta l'interruttore di accensione su On o su Quick Charge e non utilizzare il diffusore mentre è in carica.</p> <p>Carica la batteria con l'interruttore di accensione impostato su On anziché su Quick Charge.</p> <p>Colloca il diffusore in un punto più freddo.</p> <p>Lascia il diffusore in Standby per alcune ore prima di caricare nuovamente la batteria.</p> <p>Scollega il diffusore dall'alimentazione, rimuovi la batteria e aspetta che quest'ultima sia fredda, quindi sostituiscila.</p>

Specifiche del sistema S1 Pro

Cabinet	
Struttura del cabinet	Plastica polipropilenica
Finitura	Plastica testurizzata
Griglia	Acciaio con rivestimento a polveri nero
Dimensioni	
Dimensioni (A x L x P) - mm	330 x 241 x 286
Dimensioni (A x L x P) - pollici	13 x 9,5 x 11,2
Peso netto	7,1 kg (15,7 libbre)
Batteria	
Tipo	Batteria ricaricabile agli ioni di litio
Tempo di ricarica	5 ore (3 ore in modalità Quick Charge)
Autonomia	Fino a 11 ore

Áttekintés	4
A termék áttekintése.....	4
Funkciók és előnyök.....	4
A csomag tartalma	4
Külön megvásárolható tartozékok.....	4
Rendszerkonfiguráció.....	5
Kiemelkedő felület.....	5
Hátradöntött	5
Monitor	5
Hangsugárzóállvány.....	5
Bose® Connect alkalmazás	6
Jellemzők.....	6
A rendszer üzembe helyezése	7
Kapcsolódás és vezérlés.....	7
Csatlakoztatás elektromos tápellátáshoz.....	8
Források csatlakoztatása.....	8
1-es és 2-es csatorna vezérlése	8
3-as csatorna vezérlése	8
Az akkumulátor töltése	9
Gyorstöltés.....	9
Az akkumulátor töltöttségjelzője	9
Hangsugárzóállvány használata	9
Csatlakoztatási lehetőségek	10
Kiemelkedő felület	10
Hátradöntött.....	11
Monitor.....	12
Hangsugárzóállvány	13
Általános célú hangosítórendszer	14
Sztereoó	14
Kettős mono/láncba kapcsolás	15
Ápolás és karbantartás	16
Az akkumulátor cseréje	16
Az S1 Pro tisztítása.....	17
Hibaelhárítás.....	17
Az S1 Pro rendszer műszaki adatai.....	18

Áttekintés

Köszönjük, hogy a Bose® S1 Pro többféleképpen elhelyezhető hangosítórendszert választotta. Akár egy kisebb hallgatóság előtt lép fel, akár különleges eseményen lát vendégül másokat vagy csak szórakozni szeretne otthonában, ezentúl mindig készen áll majd a kiváló hangzásra.

Ez a használati útmutató részletes utasításokat tartalmaz az S1 Pro rendszer beállításával és működtetésével kapcsolatban, és elmagyarázza, hogyan lehet azt különféle hangforrásokhoz csatlakoztatni. A rendszer használatával kapcsolatos további információkért, például különféle tippekért, hasznos módszerekért és gyakran ismételt kérdésekért látogasson el a www.Bose.com/livesound weboldalra.

A termék áttekintése

A rendkívül könnyedén hordozható Bose S1 Pro többféleképpen elhelyezhető hangosítórendszerrel bárhol nagyszerű hangzást érhet el. A zenészek, DJ-k és általános célú felhasználók számára egyaránt megfelelő S1 Pro az univerzális hangosítórendszerként, padlómonitorként, gyakorló erősítőként és elsődleges zenei rendszerként egyaránt használható megoldások tökéletes képviselője.

Az automatikus hangszínszabályozásnak és a többféle elhelyezésnek köszönhetően az S1 Pro a padlón, az asztalon vagy hangszóróállványon egyaránt elhelyezhető, így bármilyen körülmények között a legjobb hangzást biztosítja. Háromcsatornás keverőjével, zengetési funkciójával, beépített *Bluetooth*® streamelési, valamint ToneMatch® feldolgozási funkciójával készen áll arra, hogy Ön bármilyen alkalomra magával vigye.

Funkciók és előnyök

Könnyű és hordozható: A 7,1 kg tömegű, strapabíró S1 Pro kialakításánál fogva könnyedén szállítható az autóból egyenesen az esemény helyszínére.

Az egyszerűség és a sokoldalúság találkozása: Az S1 Pro zengetési funkcióval ellátott, *Bluetooth*® streamelésre alkalmas, teljes értékű, 3 csatornás keverővel rendelkezik. A ToneMatch® feldolgozási funkcióval gyorsan kitűnő hangzást érhet el a mikrofonoknál és akusztikus gitároknál, míg a vezeték nélküli kapcsolaton keresztül zenét játszhat le az Ön mobil eszközéről. A tölthető lítium-ionos akkumulátornak és az általa nyújtott hordozhatóságnak köszönhetően szinte bárhol előadhatja kedvenceit.

Adaptív: A többféle pozíció gyakorlatilag bármilyen alkalmazási célhoz a lehető legjobb lefedettséget kínálja, míg az automatikus hangerőszabályozás minden tájolásban optimális hangzást tesz lehetővé. Töltse le a Bose® Connect alkalmazást, és férjen hozzá további lehetőségekhez és funkciókhoz, például a sztereó üzemmódhoz, amellyel vezeték nélküli *Bluetooth*® audiostreamet küldhet egy másik kimenetre a még erőteljesebb hangzásért.

Lenyűgöző méret-teljesítmény arány: Az S1 Pro kis mérete ellenére komoly teljesítményre képes: alkalmas arra, hogy univerzális, minden funkciót magában foglaló hangosítórendszerként, padlómonitorként, gyakorló erősítőként és elsődleges zenei rendszerként funkcionáljon.

A csomag tartalma

Az S1 Pro csomagja az S1 Pro rendszert és egy hálózati tápkábelt tartalmaz:

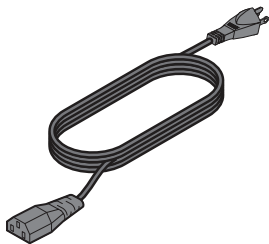

Hálózati tápkábel

Külön megvásárolható tartozékok

S1 Pro hátizsák

S1 védőtok

S1 akkumulátorcsomag

A választható eszközök teljes listájáért látogasson el a www.Bose.com weboldalra.

Rendszerkonfiguráció

A sokoldalú Bose® S1 Pro rendszer négy egyedi üzemmódban működik. Az automatikus hangszínszabályozással a rendszer automatikusan frissíti magát, hogy mindig, minden pozícióban optimális hangszínegyensúlyt biztosítson. Használja az alábbi példákat, és azonosítsa az alkalmazási célnak megfelelő legjobb üzemmódot.

Kiemelkedő felület

Helyezze az S1 Pro rendszert a kívánt felületre. Ezáltal a közönség minden tagjához tisztán és egyenletesen eljut a hang, és a rendszer teljes frekvenciatartománya élvezhető a nézőtéren.

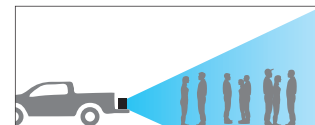
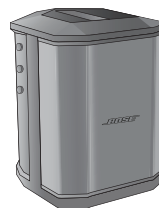

Hátradöntött

Az olyan előadások során, amikor a közönsége közel van Önhöz, döntse az S1 Pro rendszert a hátsó szegélyére. A legjobb hangzás érdekében az előadó álljon vagy üljön a hangsugárzó mellé, mivel így nem képez akadályt a közönséghez eljutó hang útjában.

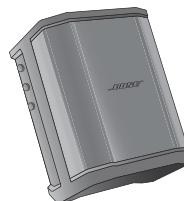

Monitor

Az S1 Pro rendszer személyi padlómonitorként történő használatához helyezze a hangfalat vízszintesen a talajra úgy, hogy az előadóval szemben legyen, és felé mutasson. Döntse a hangsugárzót az oldalsó szegélyére.

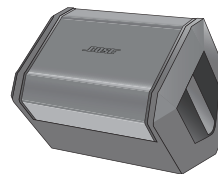

Hangsugárzóállvány

Általános célú hangosításhoz erősítsen egy vagy két S1 Pro rendszert (külön kapható) hangsugárzóállványokra.

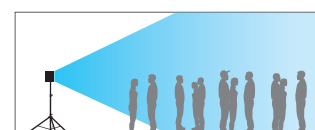
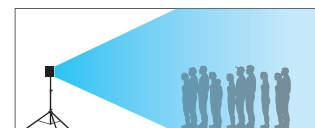

Megjegyzés: A választott módnak megfelelően forgassa el a Bose logót az óramutató járásával ellentétes irányban.

Bose® Connect alkalmazás

Töltse le a Bose® Connect alkalmazást, és férjen hozzá további lehetőségekhez és funkciókhoz, például a sztereó üzemmódhoz, amellyel vezeték nélküli audiostreamet küldhet egy másik kimenetre a még erőteljesebb hangzásért.

Jellemzők

Csatlakozzon könnyedén egyszerre több mobileszközhez, és váltson ezek között egyetlen húzással.

Konfigurálja hangsugárzóit Parti vagy Sztereó üzemmódra.

Kompatibilis a legtöbb Apple és Android rendszerű eszközzel.

A legújabb szoftverfrissítésekkel naprakészen tarthatja hangsugárzóját.





A rendszer üzembe helyezése

Kapcsolódás és vezérlés

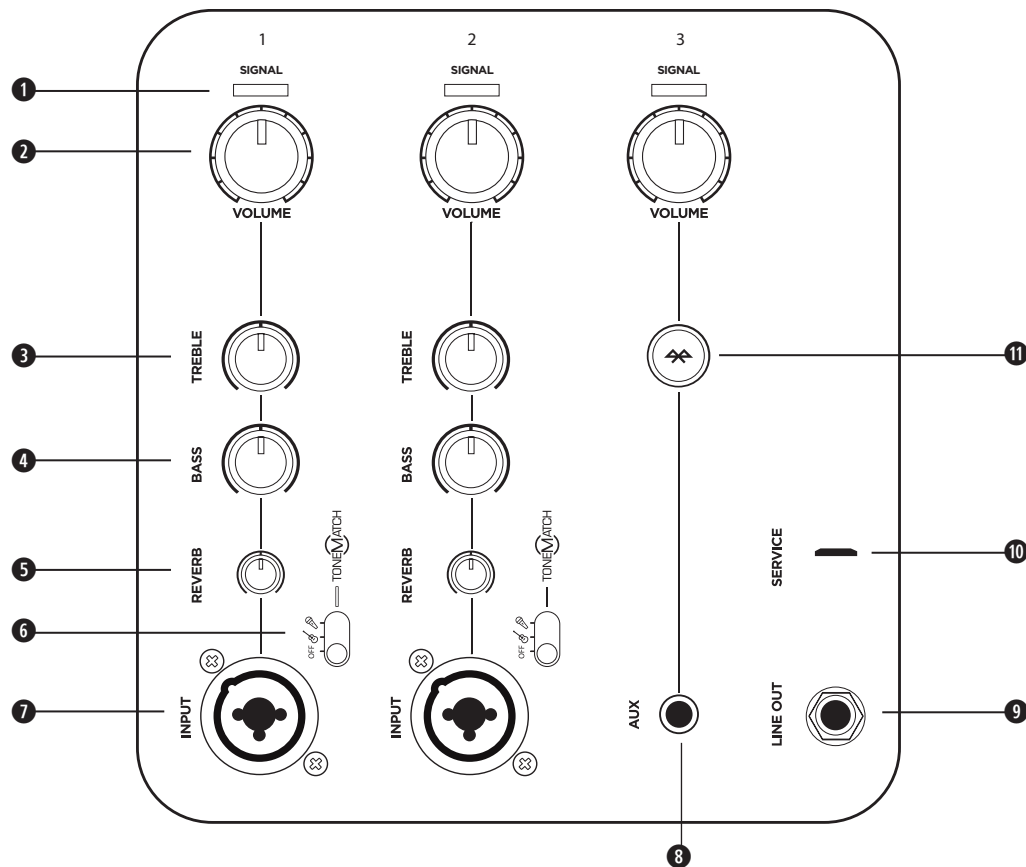
Az S1 Pro irányítópultja biztosítja a működéshez szükséges csatlakozókat, vezérlőket és kijelzőket.



Használja az 1-es és 2-es csatornát a mikrofon és a zenei eszköz csatlakoztatására. Az integrált ToneMatch® hangjelfeldolgozási funkció lehetővé teszi, hogy a mikrofonok és a hangszerek a lehető legjobban szóljanak. Használja a 3-as csatornát a Bluetooth® kapcsolathoz és a vonalszintű bemenetekhez.

- 1 Jelszint/túlvezérlés jelzése:** Színekkel jelzi a bemeneti jel állapotát.
Zöld: Érzékelhető jel
Piros: Jel túlvezérlése
Megjegyzés: Állítsa alacsonyabbra a megfelelő hangerőszabályzót, hogy megelőzze a túlvezérlést.
- 2 Hangerőszabályzó:** Ezzel állíthatja be a mikrofon, a hangszer vagy az egyéb hangforrás hangerejét.
- 3 Magas hangok vezérlése:** Ezzel állíthatja be a mikrofon vagy a hangszer magas frekvenciájú hangjainak egyensúlyát.
- 4 Basszusvezérlés:** Ezzel állíthatja be a mikrofon vagy a hangszer alacsony frekvenciájú hangjainak egyensúlyát.
- 5 Zengetésvezérlés:** Ezzel állíthatja be a mikrofon vagy a hangszer zengetésének mértékét.
- 6 ToneMatch kapcsoló:** Állítsa a kapcsolót  vagy  pozícióba a ToneMatch előbeállítás engedélyezéséhez.
- 7 Csatornabemenet:** Analóg bemenet a mikrofonhoz (XLR) és a hangszerekhez (aszimmetrikus TS) tartozó kábelek csatlakoztatására.
- 8 Aux bemenet:** Használjon 3,5 mm-es TRS-kábelt a vonalszintű audioforrások csatlakoztatására.
- 9 Vonalkimenet:** Egy 1/4"-es TRS-kábel segítségével csatlakoztasson vonalszintű kimenetet egy második S1 Pro 1-es vagy 2-es csatornabemenetéhez. Így két hangszugárzóból álló mono konfigurációt hozhat létre.
Megjegyzés: A vonalkimenet keverés utáni.
- 10 Szervizcsatlakozó:** Micro-USB csatlakozó, amelyet kizárólag a Bose szerviz használ.
- 11 Bluetooth párosítás gomb:** Bluetooth-kompatibilis eszközök, például mobiltelefonok, táblagépek és laptopok párosításának beállítására használható.

Csatlakoztatás elektromos tápellátáshoz

1. Ellenőrizze, hogy a tápkapcsoló **Standby** (Készenlét) (⏻) módban van-e.
2. Csatlakoztassa a tápkábelt az S1 Pro egységen található csatlakozóhoz.
3. Csatlakoztassa a tápkábel másik végét egy működő elektromos hálózati aljzatba.
4. Kapcsolja be a rendszert a tápkapcsoló **On** (Be) (⏻) állásba fordításával.

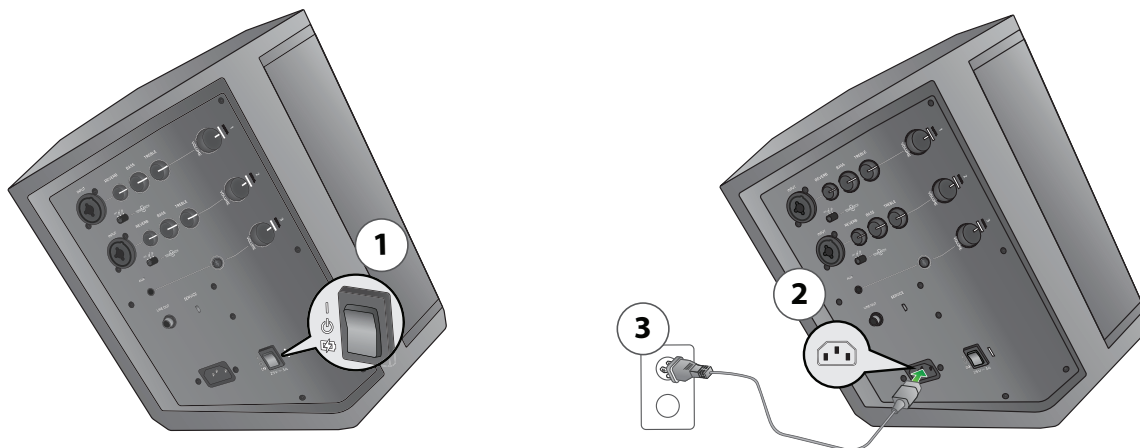



Források csatlakoztatása

Mielőtt hangforrást csatlakoztatna, állítsa a vonatkozó csatorna **Volume** (Hangerő) szabályzóját teljesen az óramutató járásával ellentétes irányba.

1-es és 2-es csatorna vezérlése

Az 1-es és 2-es csatorna dinamikus mikrofonokkal, gitárokkal, billentyűs hangszerekkel és más hangszerekkel használható.

1. Csatlakoztassa hangforrását az 1-es vagy a 2-es csatorna **Channel** (Csatorna) bemeneteinek bármelyikéhez.
2. A ToneMatch előbeállítás alkalmazásához állítsa a **ToneMatch** kapcsolót a megfelelő csatornára:  mikrofonokhoz vagy  egyéb hangszerekhez.



Megjegyzés: A ToneMatch® előbeállítással automatikusan optimalizálja a mikrofon vagy a hangszer hangzását.

3. Állítsa be a **Volume** (Hangerő) szabályzót az óramutató járásával ellentétesen, miközben beszél a mikrofonba vagy játszik a hangszeren, egészen addig, amíg a hangerő el nem éri a kívánt szintet.
4. Állítsa be a **Treble** (Magas), a **Bass** (Basszus) és a **Reverb** (Zengetés) vezérlőket, miközben beszél a mikrofonba vagy játszik a hangszeren, amíg el nem éri a kívánt effektet.

3-as csatorna vezérlése

A 3-as csatorna **Bluetooth**® kompatibilis eszközökkel és vonalszintű audiobemenetekkel használható.

A Bluetooth párosítása

1. Kapcsolja be a **Bluetooth** funkciót a mobilkészletén.
Megjegyzés: A **Bluetooth** funkció általában a **Beállítások** menüben található.
2. Nyomja meg, és két másodpercig tartsa lenyomva a **Bluetooth Pair** (Párosítás) gombot.
Megjegyzés: Amikor az eszköz készen áll a párosításra, a  fehéren kezd villogni.
3. Válassza ki a Bose® S1 Pro rendszert a listából.
Megjegyzés: Ha az eszköz párosítása sikeresen megtörtént, a  folyamatosan fehéren világít.

Megjegyzés: Ha a párosított telefonra hívás érkezik, a rendszer szünetelteti a zenelejátszást, és a telefonon keresztül játssza le a csengőhangot. Az S1 Pro rendszer nem játszik le hívásokat, sem értesítéseket.

Aux bemenet

Csatlakoztassa vonalszintű hangforrását az **Aux** bemenethez a 3,5 mm-es (1/8") kábel segítségével.

Megjegyzés: Az **Aux** bemenethez csatlakoztatott eszközök automatikusan felülírják a párosított **Bluetooth**-eszközöket.

Az akkumulátor töltése







Az akkumulátor elkezd tölteni, amikor az S1 Pro rendszer rá van dugva a hálózati tápkábelre, és a rendszer nincs használatban.

Gyorstöltés

Bár az akkumulátor mindig tölt, ha az S1 Pro rendszerbe be van dugva a tápkábel, a Gyorstöltés funkció lehetővé teszi az akkumulátor még gyorsabb feltöltését. A **Quick Charge** (Gyorstöltés) engedélyezéséhez fordítsa el a tápkapcsolót (⚡), amikor nincs használatban a rendszer.

Az akkumulátor töltöttségjelzője

Az akkumulátor töltöttségének aktuális állapotát a bekapcsolásjelző LED mutatja, amely villog, ha az egység be van kapcsolva. Az akkumulátor töltöttségét úgy is ellenőrizheti, hogy duplán kattint a **Bluetooth® Pair** (Párosítás) gombra. Ekkor a bekapcsolásjelző LED villogni kezd. A töltöttségjelzésekkel kapcsolatban lásd az alábbi táblázatot:

 X 2	
 X 4	>75%
 X 3	50%-75%
 X 2	25%-49%
 X 1	10%-24%
 X 1	<10%

Megjegyzés: Az alábbi táblázatot bemutató matrica megtalálható az S1 Pro rendszerhez mellékelve. Javasoljuk, hogy az egyszerű elérés érdekében ragassza fel a matricát az S1 Pro alsó lemezére.

Hangsugárzóállvány használata

Az S1 Pro rendszer alján található egy állványrés, amelynek segítségével a hangsugárzók állványra helyezhetők. Az állványrésbe egy standard 35 mm-es rúd illeszkedik. Ha az S1 Pro hangsugárzóállványra kerül, a hangszínszabályozás automatikusan frissül az optimális hangszínegyensúly biztosítása érdekében.

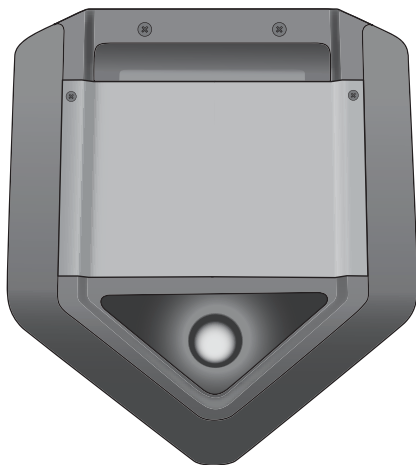

FIGYELEM! NE HASZNÁLJA A BOSE® S1 PRO RENDSZERT INSTABIL HÁROMLÁBON/ÁLLVÁNYON. A HANGSUGÁRZÓ CSAK 35 MM-ES ÁTMÉRŐJŰ OSZLOPRA SZERELVE HASZNÁLHATÓ, ÉS AZ ÁLLVÁNYNAK EGY LEGALÁBB 7,1 KG SÚLYÚ ÉS 241 X 279 X 330 MM TELJES MÉRETŰ HANGSUGÁRZÓ ALÁTÁMASZTÁSÁRA ALKALMASNAK KELL LENNIE. AZ S1 PRO RENDSZER MÉRETÉNEK ÉS SÚLYÁNAK ALÁTÁMASZTÁSÁRA ALKALMATLAN HÁROMLÁB/ÁLLVÁNY HASZNÁLATA INSTABIL ÉS VESZÉLYES ÁLLAPOTOT TEREMTHET, AMI SÉRÜLÉSHEZ VEZETHET.

Csatlakoztatási lehetőségek

Az S1 Pro több különböző módon használható. A következő oldalakon példákat hozunk néhány jellemző csatlakoztatási lehetőségre.

Kiemelkedő felület

Helyezze az S1 Pro rendszert egy asztallapra a helyiség elülső részében, ha üzleti prezentációt szeretne tartani, vagy helyezze el a platós kocsik hátsó részében, ha kerti partit kíván rendezni. Csatlakoztasson mikrofont, és biztosítson narrációt a multimédiás prezentációhoz, vagy hozza hangulatba barátait, és játssza le kedvenc zenéiket a meccs előtt vezeték nélküli *Bluetooth*[®] kompatibilis mobilkészülék segítségével.

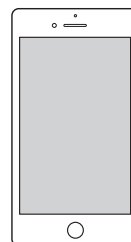
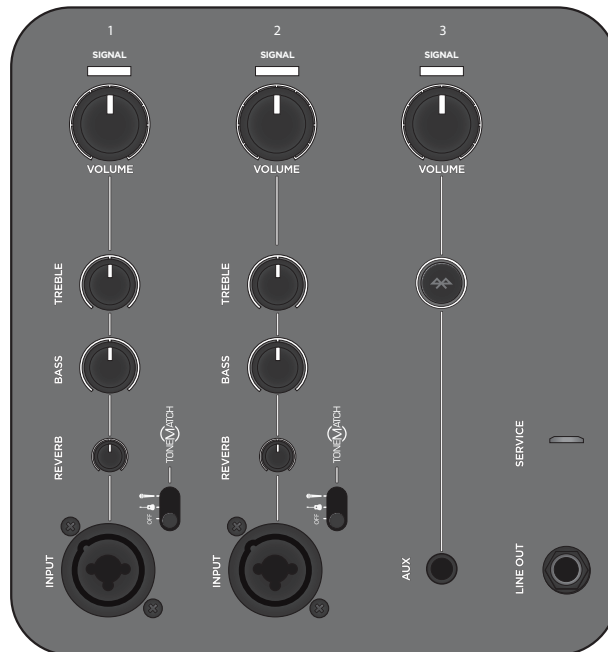
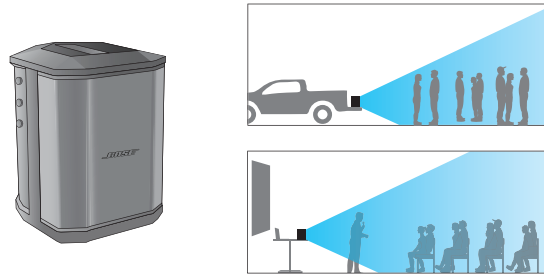

Hátradöntött

Helyezze maga mögé a földre az S1 Pro rendszert hátradöntött üzemmódban, amikor élőben zenél. Döntse a hangsugárzót a hátsó szegélyére, mivel így nagyobb függőleges lefedettséget hoz létre, amely tökéletes megoldás a kisebb közönségek vagy a közelben sétáló emberek figyelmének felkeltésére. Játssza le a háttérzenét a *Bluetooth*® streamen keresztül, és énekeljen/játsszon élőben az alapa mikrofon és gitár segítségével.

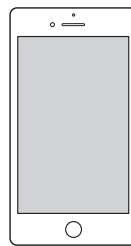
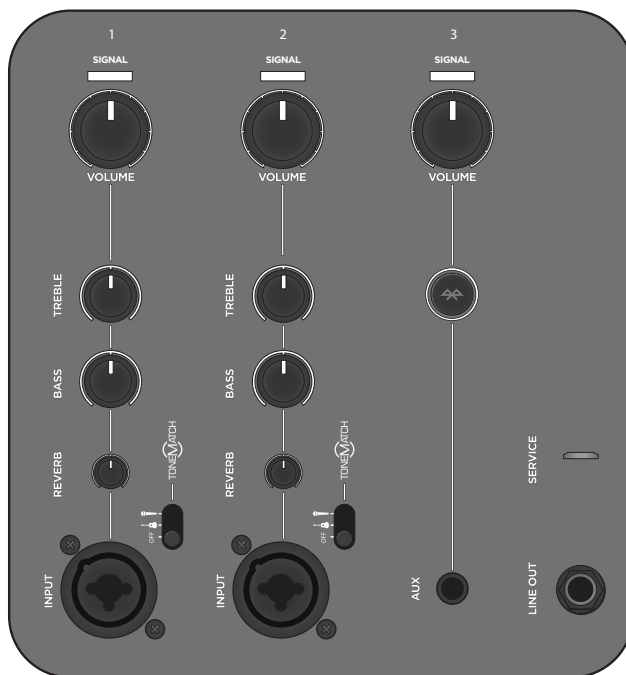
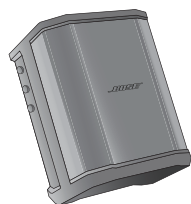

Monitor

Helyezze el az S1 Pro rendszert a vízszintes oldalszegélye mentén, és használja padlómonitorként. Fordítsa szembe az előadóval, aki így személyes monitorként használhatja azt, vagy küldje el a kevert hangfájlt egy elsődleges hangosítórendszerre, majd állítsa be saját hangszínszabályozási és zengetési preferenciáit az előadáshoz.

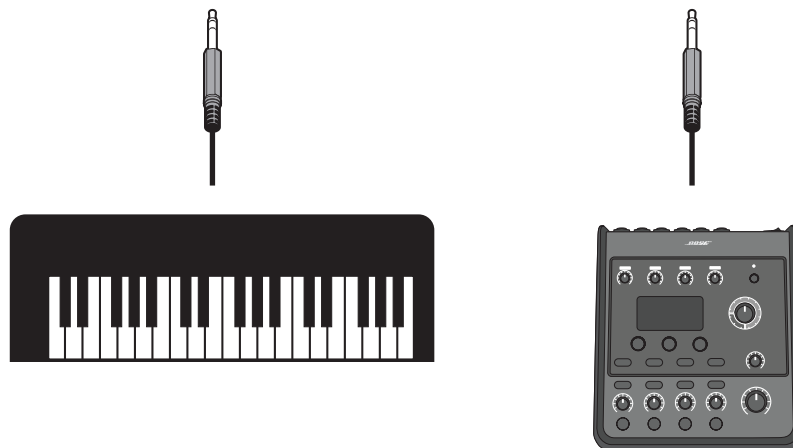
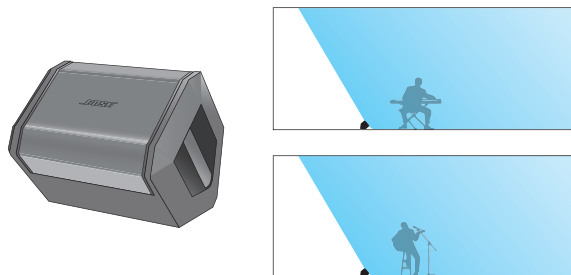

Hangsugárzóállvány

Válasszon egy hagyományos hangsugárzóállványt, amellyel az S1 Pro többféleképpen elhelyezhető hangosítórendszerként használható. Csatlakoztasson mikrofont, és mondjon tósztot vagy énekeljen. A zenei kíséretet a *Bluetooth*® stream biztosítja.

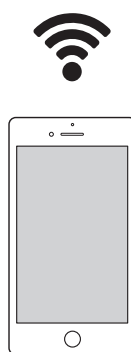
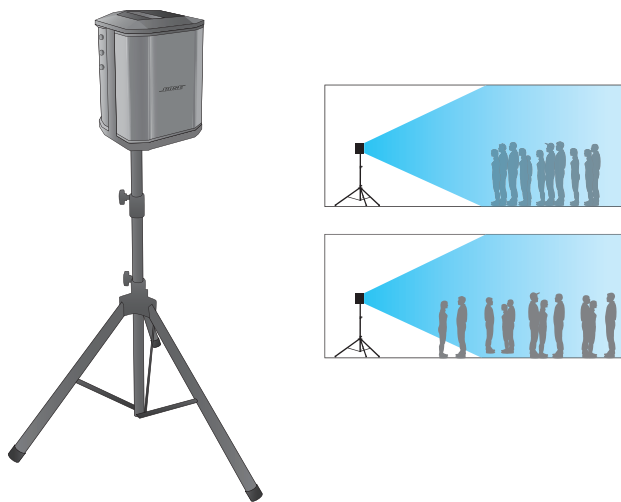

Általános célú hangosítórendszer

Használjon egy keverőt és két S1 Pro rendszert, ha hagyományos hangosítórendszert szeretne kialakítani. A rendszer széles és egységes lefedettséget biztosít, így a teljes közönség, a helyiség bármely pontján álló összes érdeklődő jól fogja hallani az előadást.

Sztereó

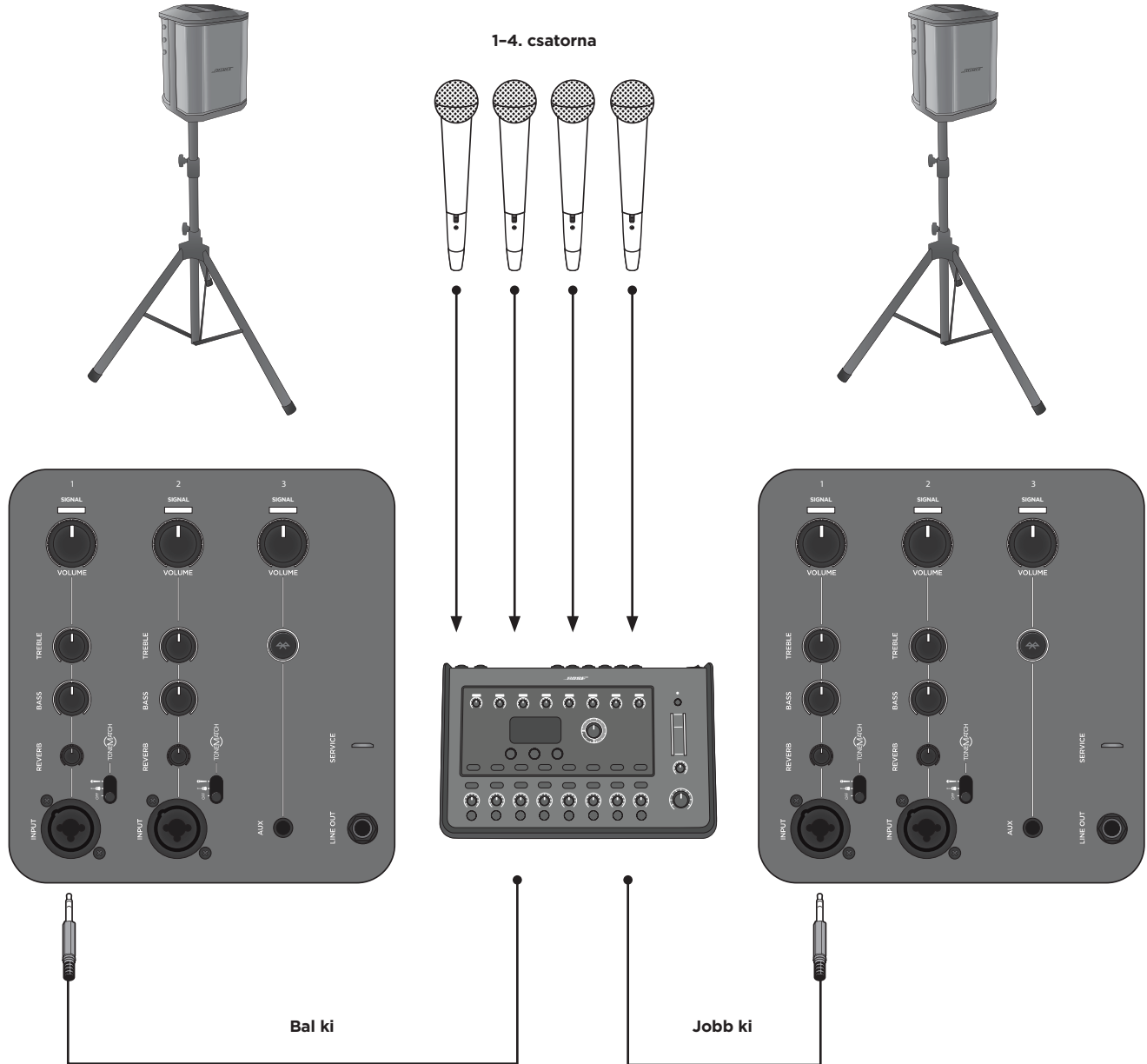

Megjegyzés: Amikor hagyományos hangosítórendszerként használja az eszközt, kapcsolja ki a zengetés és a ToneMatch® funkciót.

Kettős mono/láncba kapcsolás

Kössön össze két S1 Pro rendszert mono üzemmódban egy TRS ¼" kábel használatával. Fogja meg az elsődleges egységből érkező kábelt, és csatlakoztassa a másodlagos S1 Pro rendszerhez. Tekerje fel a csatorna hangerőszabályzóját addig, amíg mind a két egységen el nem éri a kívánt hangerőt.

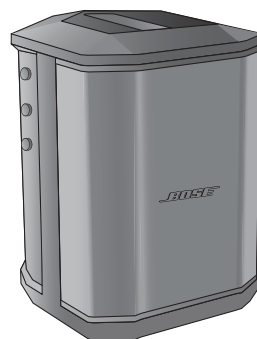
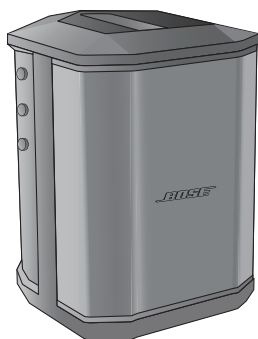

Megjegyzés: A másodlagos rendszereken kapcsolja ki a ToneMatch® és a zengetés funkciót, és hagyja a hangszínszabályzót a középső pozícióban.

Ápolás és karbantartás

Az akkumulátor cseréje

1. Kapcsolja a tápkapcsolót a **Standby** (Készenlét) (⏻) állásba, és válassza le az S1 Pro rendszert az energiaforrásról.
2. Csavarozza ki a két csavart, és távolítsa el az alsó lemezt.

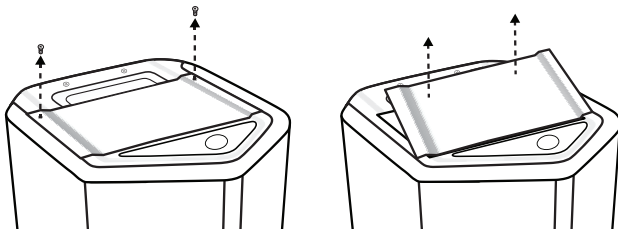

3. Vegye ki az akkumulátort a kihúzófül segítségével.

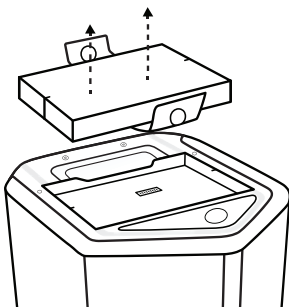

4. Helyezze be az új elemet, és közben ügyeljen rá, hogy a csatlakozó tűskéi megfelelő állásban legyenek.

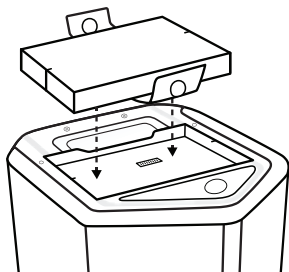

5. Helyezze vissza az alsó lemezt, és rögzítse a két csavar segítségével, amelyeket a 2. lépésben távolított el.
6. Csatlakoztassa az S1 Pro rendszert a tápellátáshoz.
7. Kapcsolja be a rendszert a tápkapcsoló **On** (Be) (⏻) állásba fordításával.

Megjegyzés: A csereként kapott S1 akkumulátorcsomag alvó üzemmódban marad, amíg az S1 Pro rendszert be nem kapcsolják.

Megjegyzés: Tartalék S1 akkumulátorcsomag beszerzéséhez látogasson el a www.Bose.com weboldalra.

Az S1 Pro tisztítása

A termék házának tisztításához kizárólag lágy, száraz rongyot használjon. Ha szükséges, óvatosan porszívózza végig a hangszugárzó rácsát.



FIGYELEM: Ne használjon semmilyen oldószert, vegyi anyagot vagy alkoholt, ammóniát vagy dörzsölőszert tartalmazó tisztítószeret.

FIGYELEM: Ne használjon semmilyen spray-t a termék közelében, és ügyeljen rá, hogy az eszköz nyílásaiba ne jusson folyadék.

Hibaelhárítás

Ha a termék használata során problémát tapasztal, próbálkozzon meg az alábbi megoldásokkal. Ha még így sem sikerült megoldani a problémát, kérjen segítséget online a www.Bose.com/livesound weboldalon. Ha itt sem talál választ a kérdésére, hívja a Bose termék- és műszaki támogatási csapatát közvetlenül a (877) 335-2673 telefonszámon.

Probléma	Teendő
Nincs tápellátás	Ellenőrizze, hogy a fali aljzatban van áram. Próbáljon meg egy lámpát vagy valamilyen más elektromos eszközt bedugni ugyanabba a fali aljzatba, vagy tesztelje az aljzatot egy erre szolgáló szerszámmal. Lehetséges, hogy az akkumulátor akkumulátorkímélő módban van vagy lemerült. Csatlakoztassa elektromos hálózathoz.
Nincs hang	Ellenőrizze, hogy a hangszer be van-e dugva a jebemenetbe. Ellenőrizze, hogy a forráseszköz hangerőszabályzója fel van-e tekerve. Ellenőrizze, hogy az S1 Pro rendszer hangerőszabályzója fel van-e tekerve. Ellenőrizze, hogy a jelszint/túlvezérlés jelzőfénye világít-e. Csatlakoztassa a hangszert egy másik erősítőhöz, és ellenőrizze, hogy a forráseszköz működik-e.
Az áramellátást jelző LED pirosan világít	Ha a LED pirosan villog, az akkumulátor töltöttsége 10% alá esett. Ha folyamatosan pirosan világít, hívja a termék- és műszaki támogatást a (877) 335-2673 számon.
Semmi nincs csatlakoztatva az S1 Pro rendszerhez, mégis halk zúgás vagy zümmögés hallatszik	Egy erre szolgáló szerszám segítségével tesztelje az aljzatot, amelybe az S1 Pro be van dugva, és ellenőrizze, hogy nem lépett-e fel fordított polaritás vagy szakadás az érintkezőknél (fázis, nulla és/vagy föld). Ha hosszabbítót használ, dugja be az S1 Pro rendszert közvetlenül a kimenetbe.
A hangszer vagy a hangforrás torzan szól	Vegye lentebb a hangerőt a forráson. Ha a hangforrás hangerejét nem lehet beállítani, vásároljon egy erre szolgáló „input pad” típusú eszközt a hangszerboltban. Próbálkozzon egy másik forrás vagy hangszer használatával.
A mikrofon gerjed	Vegye lentebb a hangerőt. Írnyítsa úgy a mikrofont, hogy az ne mutasson közvetlenül a hangszugárzóra. Próbáljon ki egy másik mikrofont. Próbálja ki másik pozícióban állítani a hangszugárzót és/vagy a vokalistát a színpadon. Növelje a távolságot a hangszugárzó és a mikrofon között. Ha hangeffektprocesszort használ, ellenőrizze, hogy nem az okozza-e a gerjedést.
A párosított Bluetooth® eszköz nem csatlakozik a hangszugárzóhoz	Ha az eszköz belépési kódot kér, ügyeljen arra, hogy azt helyesen adja meg. Ellenőrizze, hogy a Bluetooth funkció be van-e kapcsolva vagy engedélyezve van-e a forráskészüléken. Elképzelhető, hogy a Bluetooth eszköz a hatókörön kívül helyezkedik el; próbálja meg közelebb vinni a hangszugárzóhoz. Ha lehetséges, kapcsoljon ki minden közeli Bluetooth eszközt, vagy tiltsa le azok Bluetooth funkcióját. Üritse ki a hangszugárzó memóriáját vagy párosítson egy új eszközt a Bluetooth gomb megnyomásával, majd legalább 10 másodpercen keresztül történő nyomva tartásával. Párosítsa újra a Bluetooth eszközt és a hangszugárzót. Kapcsolja ki, majd ismét be a készüléket; majd próbálja meg ismét párosítani az eszközzel.

Ápolás és karbantartás

Probléma	Teendő
Túlzott zümmögés hallható több, láncba kapcsolt egység esetén	Ellenőrizze, hogy ¼"-es TRS kábelt használ-e; és nem ¼"-es TS (gitárhoz való) kábelt.
A hangsugárzó nem töltődik	<p>Állítsa a tápkapcsolót On (Be) állásba vagy válassza a Quick Charge (Gyorstöltés) funkciót, és ne használja a hangsugárzót, amíg az töltődik.</p> <p>Próbálja meg az akkumulátort a tápkapcsoló On (Be) állásba állításával tölteni, és nem a Quick Charge (Gyorstöltés) funkcióval.</p> <p>Helyezze a hangsugárzót egy hidegebb helyre.</p> <p>Hagyja a hangsugárzót Standby (Készenlét) állapotban néhány órára, és csak ezt követően próbálja meg feltölteni az akkumulátort.</p> <p>Húzza ki a hangsugárzót, távolítsa el az akkumulátort, várj meg, amíg az akkumulátor lehül, majd csak ezt követően helyezze vissza azt.</p>

Az S1 Pro rendszer műszaki adatai

Készülékház	
A készülékház anyaga	Polipropilén műanyag
Bevonat	Texturált műanyag
Rács	Acél fekete porbevonattal
Méret	
Méret (ma. x sz. x mé., mm-ben):	330 x 241 x 286
Méret (ma. x sz. x mé., hüvelykben):	13 x 9,5 x 11,2
Nettó súly	7,1 kg (15,7 font)
Akkumulátor	
Típus	Újratölthető lítiumion-akkumulátor
Töltési idő	5 óra (3 óra Quick Charge (Gyorstöltés) üzemmódban)
Játékidő	Max. 11 óra

Overzicht	4
Productoverzicht	4
Functies en voordelen	4
Inhoud van de doos	4
Optionele accessoires	4
Systeemconfiguraties	5
Op verhoogd oppervlak	5
Achterover gekanteld	5
Als monitor	5
Op luidsprekerstatief	5
Bose® Connect-app	6
Kenmerken	6
Installeren van het systeem	7
Aansluitingen en knoppen	7
Aansluiten op het stroomnet	8
Bronnen aansluiten	8
Kanaal 1- en 2-knoppen	8
Kanaal 3-knoppen	8
De accu opladen	9
Snelladen	9
Accustatusindicator	9
Werken met een luidsprekerstatief	9
Aansluitscenario's	10
Op verhoogd oppervlak	10
Achterover gekanteld	11
Als monitor	12
Op luidsprekerstatief	13
PA voor algemeen gebruik	14
Stereo	14
Dubbele mono/serieschakeling	15
Reiniging en onderhoud	16
De accu vervangen	16
De S1 Pro schoonmaken	17
Problemen oplossen	17
Specificaties S1 Pro	18

Overzicht

Gefeliciteerd met je aanschaf van het Bose® S1 Pro multi-position PA system. Daarmee klink je fantastisch voor een klein publiek, je eigen evenement of gasten thuis.

In deze handleiding vind je instructies voor het installeren en bedienen van je S1 Pro system, en uitleg over het aansluiten van allerlei audiobronnen. Meer informatie over het gebruik van het systeem, zoals tips, technieken en veelgestelde vragen vind je op www.Bose.com/livesound.

Productoverzicht

Je klinkt overal fantastisch met het uiterst draagbare Bose S1 Pro multi-position PA system. De S1 Pro is ontworpen voor musici, dj's en gebruik als PA. Het is de ultieme alles-in-één: PA, vloermonitor, oefenversterker en primair muzieksysteem.

Dankzij meerdere posities en Auto EQ kun je de S1 Pro op de vloer zetten, op een verhoging of zelfs op een statief. Zo klink je altijd optimaal. Dankzij een mixer met 3 kanalen, reverb, streamen via *Bluetooth*® en ingebouwde ToneMatch®-verwerking is dit een muzieksysteem voor alle plekken en gelegenheden.

Functies en voordelen

Licht en draagbaar: De robuuste S1 Pro weegt 7,1 kg en is moeiteloos van de auto naar het evenement te dragen.

Veelzijdig en eenvoudig: De S1 Pro heeft een volwaardige mixer met 3 kanalen, reverb en *Bluetooth*®-streamingfunctionaliteit. Snel klaar voor fantastisch geluid dankzij ToneMatch®-verwerking voor microfoons en akoestische gitaren, terwijl je draadloos muziek afspeelt met je mobiele apparaat. Je kunt vrijwel overal optreden met de meegeleverde oplaadbare lithium-ionaccu, waardoor het systeem uiterst draagbaar is.

Flexibel: Met de keus uit meerdere posities beschik je over de beste dekking voor jouw toepassing. Dankzij Auto EQ heb je optimaal geluid in elke stand. Download de Bose® Connect-app voor extra opties en functies zoals de stereomodus, waarmee *Bluetooth*®-audio draadloos naar een tweede systeem kan worden gestreamd voor nog meer output.

Indrukwekkende formaat-prestatieverhouding: De S1 Pro geeft een flink geluid ondanks het kleine formaat. Het systeem is geschikt als ultieme alles-in-één: PA, vloermonitor, oefenversterker en primair muzieksysteem.

Inhoud van de doos

De doos van de S1 Pro bevat een S1 Pro system en één AC-netsnoer:

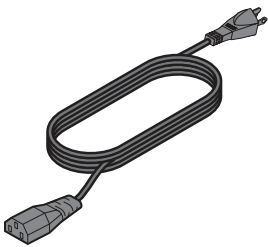

Netsnoer

Optionele accessoires

S1-rugzak

S1-beschermhoes

S1-accu

Een volledige lijst van optionele apparatuur en accessoires vind je op www.Bose.com.

Systemconfiguraties

Het veelzijdige Bose® S1 Pro system werkt in vier unieke opstellingen. Met Auto EQ wordt het systeem automatisch aangepast om voor elke positie tot de optimale toonbalans te komen. Onderstaande voorbeelden helpen om snel de beste opstelling te bepalen voor je toepassing.

Op verhoogd oppervlak

Plaats de S1 Pro op een verhoging. Zo wordt het geluid helder en gelijkmatig verdeeld over het publiek, dat verzekerd is van het volledige frequentiebereik van het systeem.

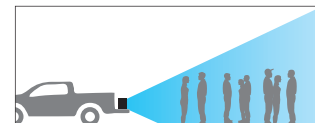
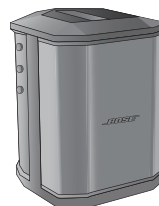

Achterover gekanteld

Wanneer het publiek dichtbij is, kantel je de S1 Pro op de achterrand. Het beste resultaat wordt verkregen als de artiest niet pal voor de luidspreker staat of zit, maar iets aan de zijkant. Anders wordt het geluid geblokkeerd voor het publiek.

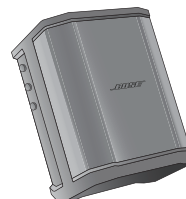

Als monitor

Wanneer je de S1 Pro wilt gebruiken als persoonlijke vloermonitor, plaats je hem horizontaal op de vloer, vóór de artiest en gericht op de artiest. Kantel de luidspreker op de zijrand.

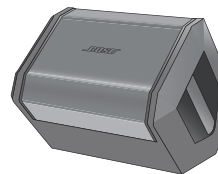

Op luidsprekerstatief

Plaats één of twee S1 Pro system(s) op luidsprekerstatieven (afzonderlijk verkrijgbaar) voor algemene geluidsversterking.

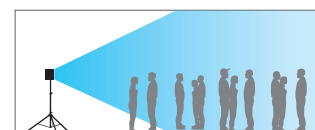
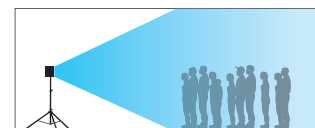

Opmerking: Draai het Bose-logo linksom voor de juiste stand in de opstelling.

Bose® Connect-app

Download de Bose® Connect-app voor extra opties en functies zoals de stereomodus, waarmee audio draadloos naar een tweede systeem kan worden gestreamd voor nog meer output.

Kenmerken

Gemakkelijk verbinding maken met en schakelen tussen meerdere mobiele apparaten met één swipe.

Je luidsprekers configureren voor gebruik in de party- of stereomodus.

Compatibel met de meeste Apple- en Android-systemen.

Je luidspreker up-to-date houden met de nieuwste software.





Installeren van het systeem

Aansluitingen en knoppen

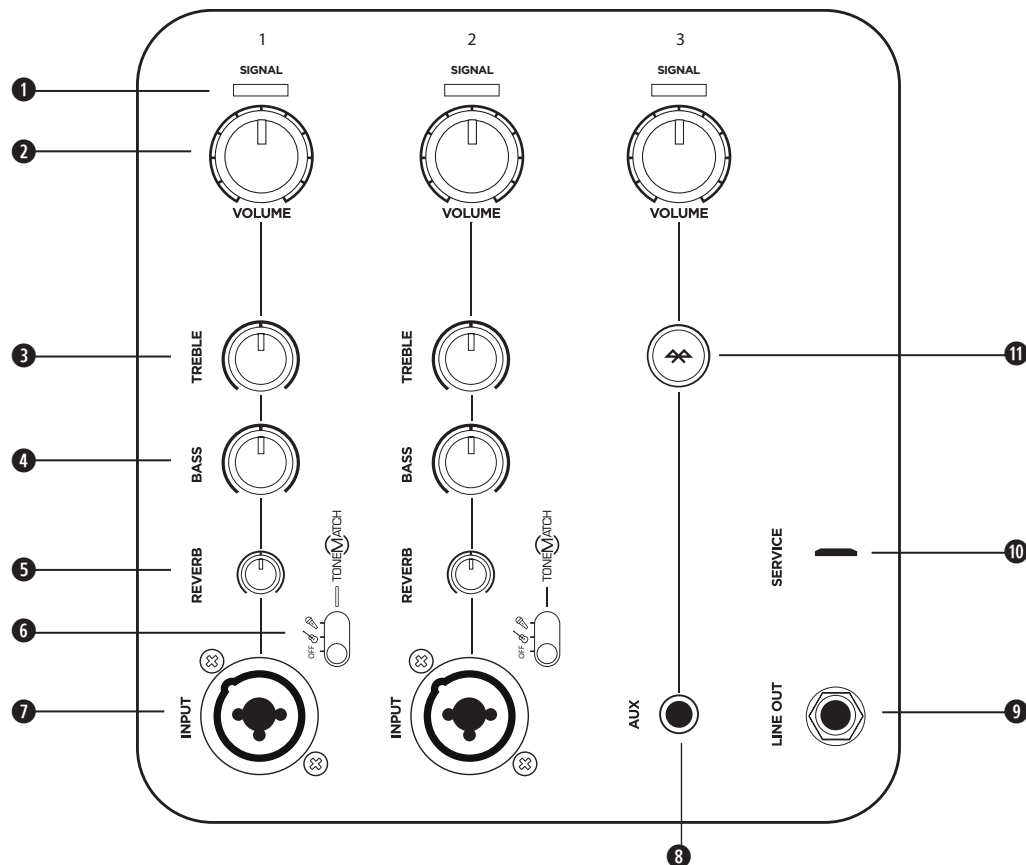
Op het bedieningspaneel van de S1 Pro vind je de nodige aansluitingen, knoppen en lampjes voor het gebruik.



Gebruik de kanaal 1- en 2-ingangen voor microfoons en muziekinstrumenten. Dankzij geïntegreerde ToneMatch®-signaalverwerking klinken microfoons en instrumenten optimaal. Gebruik kanaal 3 voor Bluetooth®-connectiviteit en lijningangen.

- ❶ **Signal/Clip-lampje:** toont de status van hetingangssignaal in kleur.
Groen: signaal aanwezig
Rood: signaalclipping
Opmerking: Draai de betreffende volumeregelaar lager om signaalclipping te voorkomen.
- ❷ **Volumeregeling:** het volume van je microfoon, instrument of audiobron aanpassen.
- ❸ **Regelaar voor hoog:** de hoogfrequentiebalans van je microfoon of instrument aanpassen.
- ❹ **Regelaar voor laag:** de laagfrequentiebalans van je microfoon of instrument aanpassen.
- ❺ **Regelaar voor reverb:** de mate van reverb voor je microfoon of instrument regelen.
- ❻ **ToneMatch-schakelaar:** zet de schakelaar op  of op  om de ToneMatch-preset in te schakelen.
- ❼ **Kanaalingang:** analoge ingang om microfoon- (XLR) en instrumentkabels (TS ongebalanceerd) aan te sluiten.
- ❽ **Aux-ingang:** gebruik een 3,5 mm TRS-kabel voor de aansluiting op een lijnaudiobron.
- ❾ **Lijnuitgang:** gebruik een TRS-kabel van ¼ inch om de lijnuitgang te verbinden met de kanaal 1- of 2-ingang van een tweede S1 Pro, om een monoconfiguratie van twee luidsprekers te creëren.
Opmerking: Lijnuitgang is post-mix.
- ❿ **Servicepoort:** micro-USB-aansluiting uitsluitend voor Bose-service.
- ⓫ **Bluetooth-koppelingsknop:** hiermee koppel je apparaten met Bluetooth-functionaliteit, zoals mobiele telefoons, tablets en laptops.

Aansluiten op het stroomnet

1. Zorg dat de aan/uitknop op **Stand-by** (⏻) staat.
2. Sluit het netsnoer aan op de S1 Pro.
3. Steek het andere uiteinde van het netsnoer in een stopcontact.
4. Schakel het systeem in door de aan/uit-knop op **On** (⏻) te zetten.

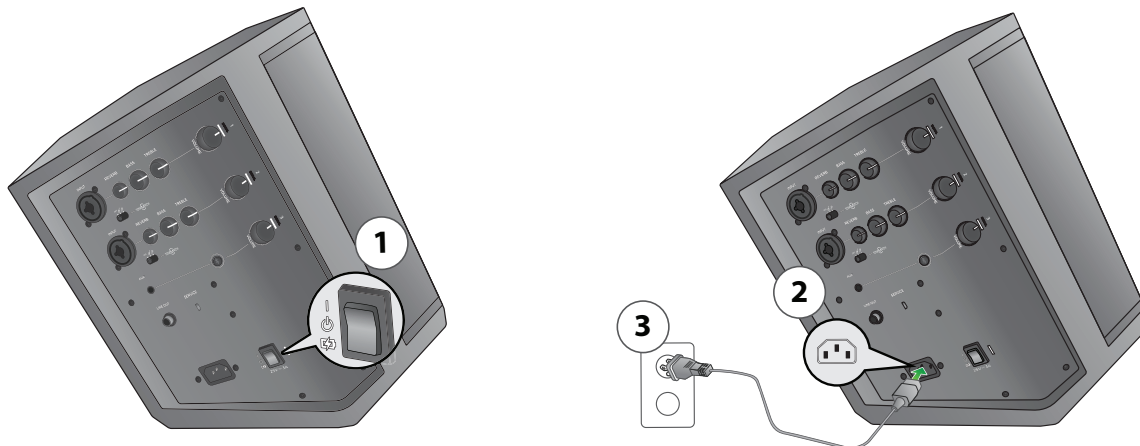



Bronnen aansluiten

Alvorens een geluidsbron aan te sluiten, draai je de **volumeregeling** voor het bijbehorende kanaal zo ver mogelijk naar links.

Kanaal 1- en 2-knoppen

Kanaal 1 en 2 zijn bestemd voor dynamische microfoons, gitaren, keyboards of andere instrumenten.

1. Sluit je geluidsbron aan op de **kanaalingang** van kanaal 1 of 2.
2. Pas de ToneMatch-preset toe door de **ToneMatch**-schakelaar voor het betreffende kanaal op  te zetten voor microfoons, of op  voor andere instrumenten.

Opmerking: *ToneMatch®-presets optimaliseren automatisch het geluid van je microfoon of instrument.*

3. Draai de **volumeregeling** naar rechts terwijl je in de microfoon spreekt of op je instrument speelt tot het volume het gewenste niveau heeft.
4. Draai aan de knoppen **Treble**, **Bass** en **Reverb** terwijl je in de microfoon spreekt of op je instrument speelt tot het gewenste effect is bereikt.

Kanaal 3-knoppen

Kanaal 3 is bestemd voor apparaten met *Bluetooth®*-functionaliteit en lijnaudio-ingangen.

Koppelen via *Bluetooth*

1. Schakel de *Bluetooth*-functie op je mobiele apparaat in.
Opmerking: *De Bluetooth-functie bevindt zich meestal in het instellingenmenu.*
2. Houd de **Bluetooth-koppelingsknop** twee seconden ingedrukt.
Opmerking: *Wanneer koppeling mogelijk is, knippert  wit.*
3. Selecteer je Bose® S1 Pro system in de lijst met apparaten.
Opmerking: *Wanneer de koppeling tot stand is gekomen, blijft  wit.*

Opmerking: *Als je wordt gebeld op je gekoppelde telefoon, wordt muziek die wordt afgespeeld onderbroken en komt de oproep binnen op de telefoon. Er komen geen gesprekken of meldingen binnen via de S1 Pro.*

Aux-ingang

Sluit een lijnaudiobron op de **aux**-ingang aan via een 3,5mm-kabel (1/8 inch).

Opmerking: *Alles wat is aangesloten via de **aux**-ingang, krijgt automatisch prioriteit boven gekoppelde Bluetooth-apparaten.*

De accu opladen







Telkens wanneer het S1 Pro is aangesloten op een stopcontact en het systeem niet wordt gebruikt, wordt de accu opgeladen.

Snelladen

Hoewel de accu altijd wordt opgeladen wanneer de S1 Pro is aangesloten op een stopcontact, kun je via de snellaadfunctie de accu nog sneller opladen. Om **snelladen** te activeren, zet je de aan/uit-schakelaar op (☑) wanneer het systeem niet wordt gebruikt.

Accustatusindicator

Het aan/uit-lampje geeft de huidige laadstatus van de accu aan en knippert wanneer de unit is ingeschakeld. Je kunt de laadstatus van de accu ook controleren door op de **Bluetooth®-koppelingsknop** te dubbelklikken, waarna de led gaat knipperen. Bekijk de onderstaande tabel voor de verschillende statusindicaties:

 X 2	
 X 4	>75%
 X 3	50%-75%
 X 2	25%-49%
 X 1	10%-24%
 X 1	<10%

Opmerking: Bij je S1 Pro vind je een sticker met de bovenstaande tabel. We raden je aan deze sticker op de bodemplaat van je S1 Pro te plakken.

Werken met een luidsprekerstatief

De onderzijde van de S1 Pro is voorzien van een uitsparing om de luidspreker op een luidsprekerstatief te monteren. In de uitsparing past een standaardbevestiging van 35 mm. Wanneer je de S1 Pro op het luidsprekerstatief plaatst, wordt de EQ automatisch aangepast voor een optimale toonbalans.

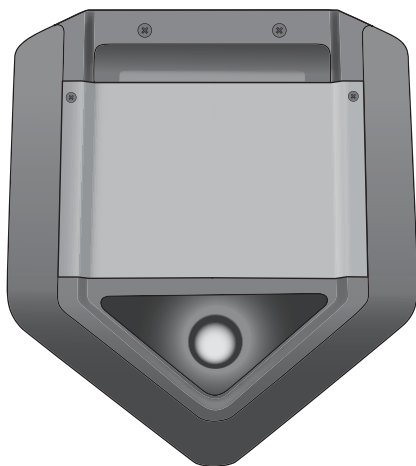

WAARSCHUWING: Gebruik het Bose® S1 Pro system NIET in combinatie met een instabiel statief. De luidspreker is uitsluitend ontworpen voor gebruik met een statief van 35 mm. Het statief moet een luidspreker met een minimaal gewicht van 7,1 kg en een afmeting van 241 x 279 x 330 mm kunnen dragen. Als je een driehoek gebruikt die niet is ontworpen voor een luidspreker met het gewicht en de afmetingen van het S1 Pro system, kan dit leiden tot gevaarlijke situaties met mogelijk letsel tot gevolg.

Aansluitscenario's

Er zijn vele manieren om de S1 Pro te gebruiken. Hieronder vind je voorbeelden van veelgebruikte opstellingen.

Op verhoogd oppervlak

Plaats de S1 Pro op een tafel voor in een ruimte om een presentatie te houden, of in de achterbak van je jeep voor een feestje buiten. Sluit een microfoon aan en houd een multimediapresentatie of breng je vrienden in de stemming door hen draadloos naar muziek te laten luisteren via een mobiel apparaat met *Bluetooth*[®]-functionaliteit.

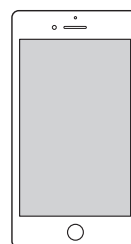
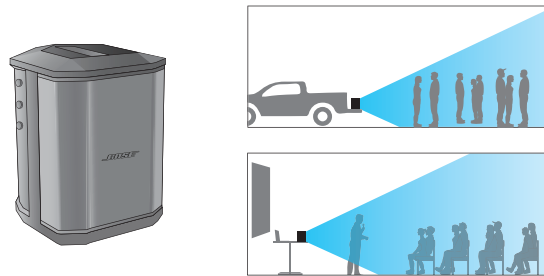

Achterover gekanteld

Voor livemuziekuitvoeringen plaats je de S1 Pro achterover gekanteld op de vloer achter je. Door de luidspreker op de achterraand te kantelen ontstaat een hoger verticaal dekkingspatroon – ideaal voor een klein publiek en passanten. Bedien je achtergrondtracks via *Bluetooth*®-streaming en speel mee met een microfoon en gitaar.

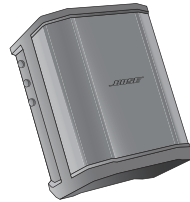

Als monitor

Plaats de S1 Pro op de horizontale zijrand om hem te gebruiken als vloermonitor. Zorg dat de voorkant naar de artiest is gericht om het systeem te gebruiken als persoonlijke monitor. Je kunt ook je mix naar een primair PA system verzenden. Stel vervolgens je equalisatie- en echovoorkeuren in.

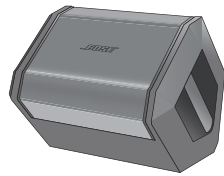

Op luidsprekerstatief

Met een conventioneel luidsprekerstatief kun je de S1 Pro als PA-systeem gebruiken. Sluit een microfoon aan en breng een dronk uit of zing een lied, terwijl je muziek draadloos afspeelt via een *Bluetooth*[®]-stream.

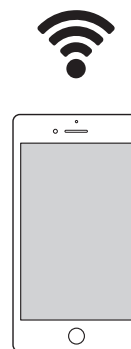
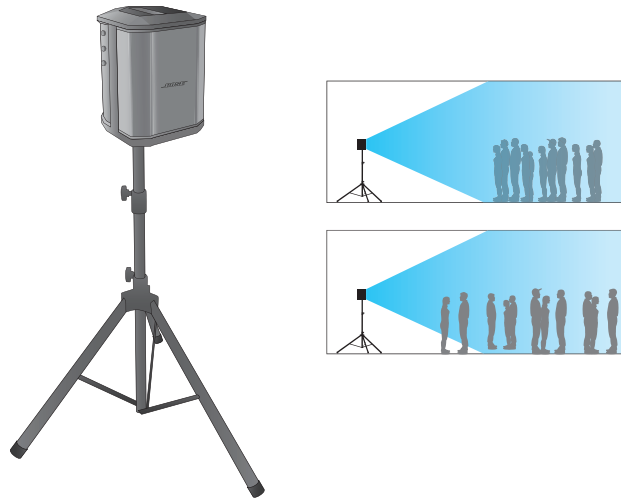

PA voor algemeen gebruik

Gebruik een mixer met twee S1 Pro systems als conventioneel PA-systeem. Door de brede, consistente dekking kan het hele publiek de uitvoering in de hele zaal horen.

Stereo

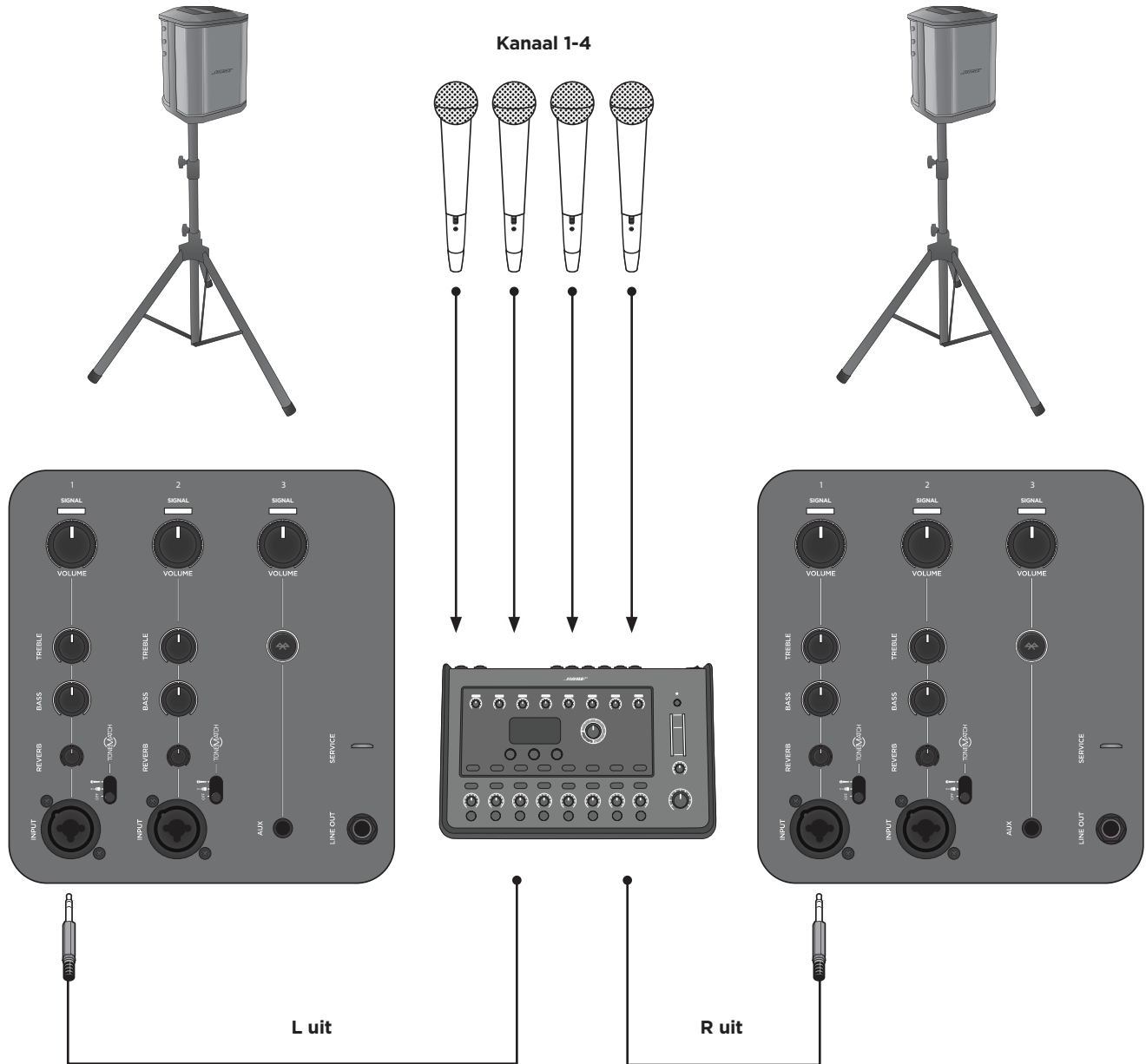

Opmerking: Wanneer je het systeem gebruikt als conventionele PA, schakel je echo en ToneMatch® uit.

Dubbele mono/serieschakeling

Sluit twee S1 Pro systems in mono op elkaar aan met een TRS-kabel van ¼ inch. Sluit de lijnuitgang van de primaire unit aan op het secundaire S1 Pro system. Draai het volume van het kanaal omhoog totdat beide units het gewenste volume hebben.

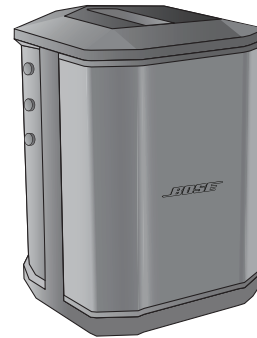
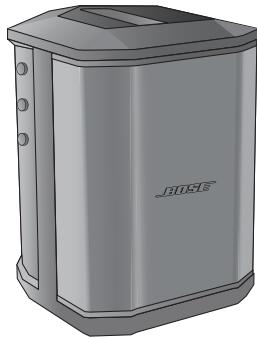

Opmerking: Op de secundaire units schakel je ToneMatch® en echo uit, en laat je de toonknoppen in de middelste stand (neutraal).

Reiniging en onderhoud

De accu vervangen

1. Zet het systeem op **stand-by** (⏻) en haal het netsnoer van de S1 Pro uit de voedingsbron.
2. Draai de twee schroeven los en verwijder de bodemplaat.

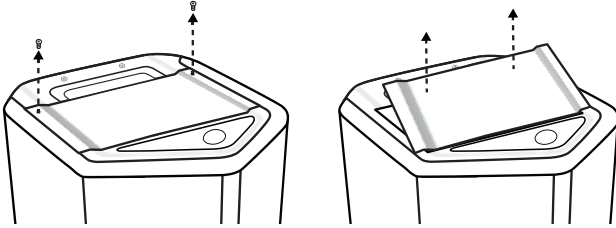

3. Verwijder de accu met behulp van de lipjes.

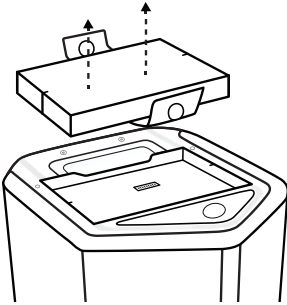

4. Plaats de nieuwe accu en zorg er daarbij voor dat de connectorpinnen zich op de juiste plaats bevinden.

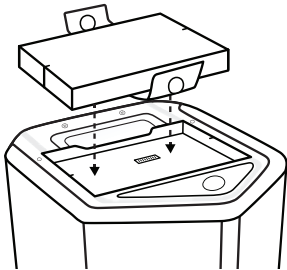

5. Plaats de bodemplaat terug en draai die vast met de schroeven die je bij stap 2 hebt verwijderd.
6. Sluit de S1 Pro aan op een voedingsbron.
7. Schakel het systeem in door de aan/uit-knop op **On** (⏻) te zetten.

Opmerking: De nieuwe S1-accu blijft in de slaapmodus tot je de S1 Pro inschakelt.

Opmerking: Ga naar www.Bose.com als je een reserveaccu voor je S1 wilt aanschaffen.

Je S1 Pro schoonmaken

Maak de productbehuizing uitsluitend schoon met een zachte, droge doek. Zo nodig kun je de grille van de luidspreker voorzichtig stofzuigen.



WAARSCHUWING: Gebruik geen oplosmiddelen, chemicaliën of schoonmaakproducten die alcohol, ammoniak of schuurmiddelen bevatten.

WAARSCHUWING: Gebruik geen sprays in de buurt van het product en mors geen vloeistoffen in de openingen.

Problemen oplossen

Als je problemen ondervindt bij het gebruik van dit product, probeer dan de volgende oplossingen. Kun je het probleem niet oplossen? Raadpleeg dan www.Bose.com/livesound. Vind je hier geen antwoord op je vragen? Bel dan het team voor product- en technische ondersteuning van Bose op (877) 335-2673.

Probleem	Wat te doen
Geen stroom	Controleer of het stopcontact werkt. Probeer een lamp of andere apparatuur op hetzelfde stopcontact of test het stopcontact met een stopcontacttester. De accu kan in de spaarstand staan of leeg zijn. Sluit aan op een stopcontact.
Geen geluid	Controleer of je instrument is aangesloten op de signaalingang. Controleer of de volumeregelaar van je bron niet op minimum staat. Controleer of de volumeregelaar van de S1 Pro niet op minimum staat. Controleer of je Signal/Clip-lampje brandt. Sluit je instrument aan op een andere versterker om te controleren of de bron werkt.
Aan/uit-lampje is rood	Als het lampje rood knippert, heeft de accu nog maar een capaciteit van minder dan 10%. Als het lampje rood blijft branden, bel dan de product- en technische ondersteuning op (877) 335-2673.
Wanneer niets is aangesloten op de S1 Pro, hoor je een licht gezoem	Controleer met een stopcontacttester of de contacten (fase, nul en/of aarde) in orde zijn van het stopcontact waarop de S1 Pro is aangesloten. Wanneer je een verlengsnoer gebruikt, probeer dan de S1 Pro rechtstreeks op het wandstopcontact aan te sluiten.
Geluid uit het instrument of de audiobron klinkt vervormd	Draai het volume van de bron laag; als je het volume van de audiobron niet kunt regelen, zijn 'inputregelaars' verkrijgbaar bij je instrumentenleverancier. Probeer een andere bron of een ander instrument.
Microfoon heeft last van feedback	Draai het volume omlaag. Richt de microfoon niet rechtstreeks naar de luidspreker. Probeer een andere microfoon. Test de microfoon met de luidspreker en/of artiest op een andere plek op het podium. Vergroot de afstand van de luidspreker tot de microfoon. Als je een vocal effects processor gebruikt, controleer dan of deze bijdraagt aan de feedback.
Gekoppeld Bluetooth®-apparaat maakt geen verbinding met de luidspreker	Als voor je apparaat een wachtwoord vereist is, controleer dan of je dit juist hebt ingevoerd. Controleer of Bluetooth-functionaliteit is ingeschakeld of geactiveerd op je bronapparaat. Mogelijk is je Bluetooth-apparaat buiten bereik. Plaats het dichterbij de luidspreker. Schakel zo mogelijk alle andere Bluetooth-apparaten in de buurt uit, of in elk geval de Bluetooth-functionaliteit ervan. Maak het luidsprekergeheugen leeg of breng een koppeling tot stand met een nieuw apparaat door de Bluetooth-knop tien seconden ingedrukt te houden. Koppel het Bluetooth-apparaat en de luidspreker opnieuw. Schakel het apparaat uit en weer in, en probeer de apparaten opnieuw te koppelen.

Reiniging en onderhoud

Probleem	Wat te doen
Sterke zoemtoon wanneer je meerdere units in serie schakelt	Gebruik een TRS-kabel van ¼ inch, geen TS-kabel (gitaar) van ¼ inch.
De luidspreker wordt niet opgeladen	<p>Zet de aan/uit-schakelaar op de aan- of snellaadstand en gebruik de luidspreker niet tijdens het laden.</p> <p>Probeer je accu op te laden met de aan/uit-schakelaar op de aan- in plaats van snellaadstand.</p> <p>Zet je luidspreker op een koelere plaats.</p> <p>Laat je luidspreker enkele uren op stand-by staan voordat je opnieuw probeert om de accu op te laden.</p> <p>Haal de stekker van de luidspreker uit de voedingsbron, verwijder de accu, wacht tot de accu is afgekoeld en vervang de accu.</p>

Specificaties S1 Pro

Behuizing	
Materiaal behuizing	Polypropyleen
Afwerking	Plastic met oppervlaktetextuur
Grille	Staal met zwarte poedercoating
Afmetingen	
Afmetingen (h x b x d) in mm	330 x 241 x 286
Afmetingen (h x b x d) in inch	13 x 9,5 x 11,2
Nettogewicht	7,1 kg
Accu	
Type	Oplaadbare lithium-ionaccu
Oplaadtijd	5 uur (3 uur bij snelladen)
Speelduur	Tot 11 uur

NORSK

Les og ta vare på alle sikkerhets- og bruksinstruksjoner.

Viktige sikkerhetsinstruksjoner

Se i brukerhåndboken (<http://bosepro.link/s1docs>) for mer informasjon om S1 Pro (inkluderer tilbehør og reservedeler).

1. Bruk disse instruksjonene.
2. Ta vare på disse instruksjonene.
3. Ta hensyn til alle advarsler.
4. Følg alle instruksjoner.
5. Ikke bruk dette apparatet i nærheten av vann.
6. Rengjør bare med en ren klut.
7. Ikke plasser ventilasjonsåpninger. Plasser i henhold til produsentens instruksjoner.
8. Ikke plasser produktet nær varmekilder som radiatore, ventilasjonsgitter, ovner eller andre apparater (inkludert forsterkere) som produserer varme.
9. Ikke ignorer den akutte tryghetsbelysningen som polariseres støpsler og jordingsstøpsler gir. Et polarisert støpsel har to pinner der den ene er tykkere enn den andre. Et jordingsstøpsel har to pinner og en tredje jordingspinne. Den tykkere pinnen eller den tredje pinnen følger med sikkerheten din. Hvis det medfølgende støpslet ikke passer i støkktaken, kontakter du en elektriker for å erstatte den foreledede støkktaken.
10. Beskytt strømlinjen fra å bli tråkket på eller klemt, spesielt ved støpsler, stikkontakter og punkter hvor den går ut fra apparatet.
11. Bare bruk fester/tilbehør som er angitt av produsenten.

12.  Bruk bare apparatet med vognen, stativet, brakettene eller bordet som er angitt av produsenten, eller som ble solgt med apparatet. Når en vogn blir brukt, må du være forsiktig når du flytter vogn-/apparatkombinasjonen for å unngå skade på grunn av velting.

13. Koble fra apparatet under tordenvær eller når det ikke skal brukes over lengre tid.
14. Henvis alt vedlikehold til kvalifisert personell. Vedlikehold er nødvendig når apparatet på en eller annen måte har blitt skadet, for eksempel at strømlinjen eller støpslet er skadet, at væske har blitt salt eller gjenstander har falt inn i apparatet, at apparatet har blitt utsatt for regn eller fuktighet, at apparatet ikke fungerer slik det skal, eller at det har blitt mistet i bakken.

ADVARSLER:



Dette symbolet på produktet betyr at det er en isolert, farlig spenning inne i produktkabinettet som kan gi risiko for støt.



Dette symbolet på produktet betyr at det er viktige drifts- og vedlikeholdsinstruksjoner i denne veiledningen.



Inneholder små deler som kan utgjøre en kveldningsfare. Skal ikke brukes av barn under tre år.



Dette produktet inneholder magnetisk materiale. Kontakt legen din om hvorvidt dette kan påvirke ditt elektroniske implantat ditt.

Alle Bose-produkter må brukes i henhold til bransjeforskrifter og lokale og nasjonale forskrifter. Det er montørens ansvar å sørge for at monteringen av produktet blir gjort i henhold til alle gjeldende forskrifter, inkludert lokale byggeforskrifter. Kontakt de lokale myndighetene som har domsmyndighet for å montere dette produktet.

IKKE utsett produktet for regn, væsker eller fuktighet for å redusere risikoen for brann eller støt. Gjelder ikke for produkter klassifisert IP44-9.

Ikke utsett dette produktet for dråper eller sprut, og ikke plasser gjenstander som er fylt med væske, som vaser, på eller nær produktet. Gjelder ikke for produkter klassifisert IP44-9.

Hold produktet unna lid og andre varmekilder. IKKE plasser åpen flamme, som tente lys, på eller nær produktet.

IKKE bruk en strømformørmer med dette produktet.

IKKE bruk i kjøretøy eller båter.

IKKE foreta uautoriserte endringer på dette produktet.

IKKE utsett produkter som inneholder batterier, for høy temperatur (dvs. fra oppbevaring i direkte sollys, lid eller lignende).

Batteriet som følger med dette produktet, er kun for bruk med Bose S1 Pro Multi-position PA-systemet.

Batteriet som følger med dette produktet, kan utgjøre en risiko for brann eller kjemiske brannskader hvis det misbrukes. Risiko for brann og brannskader. IKKE åpne, addelegg, varm opp over 45 °C eller brenn. Følg produsentens instruksjoner.

Bruk kun originale Bose-batterier med dette produktet. Kontakt kundestøtten til Bose hvis du trenger nye batterier.

Der stikkontakten blir brukt som frakoblingsenhet, skal frakoblingsenheten forbli klar til bruk.

IKKE bruk Bose S1 Pro-systemet med et stativ som er ustabil. Høyttalere er bare utformet til å brukes på en 35 mm stolpe, og støtvet må være i stand til å støtte en høyttaler med en minstevekt på 71 kg og en størrelse på 241 x 279 x 330 mm. Bruker du et stativ som ikke er utformet for å støtte størrelsen og vekten til S1 Pro-systemet, kan det føre til en ustabil og farlig situasjon som kan forårsake personskade.

Informasjon om forskrifter

MSI (H x B x D): 330 x 241 x 286 mm / Nettvekt: 71 kg

Ledetemperatur: 0–42 °C

Utladningstemperatur: –20–45 °C

Dette produktet oppfyller alle EN55103-2 immunitetskrav for EI elektromagnetisk miljø.

Dette utstyret bør monteres og driftes med en minimumsavstand på 20 cm mellom radiatore og kroppen din.

Skjermede kabler er nødvendige for å bevare samsvar med loven

Bare en jordet kontakt eller sørg for at stikkontakten har en jordet kontakt for du kobler støpslet til stikkontakten.

CAN ICES-3 (B)/NMB-3(B)

Informasjon om produkter som genererer elektrisk støy (FCC-samsvarmerknad for USA)

Mer utstyret har blitt testet og godkjent med grensen for en klasse B digital enhet i henhold til del 15 av FCC-reglementet. Disse grensenevne er beregnet på å sikre rimelig beskyttelse mot skadelig radioforstyrrelse ved installasjon i boligmiljø. Utstyret genererer, bruker og kan avgi radiofrekvensenergi. Hvis det ikke installeres og brukes i overensstemmelse med instruksene, kan utstyret forårsake skadelig forstyrrelse av radiokommunikasjon. Men det er ingen garanti at interferensen ikke vil forekomme i en spesiell montering. Hvis dette utstyret skaper skadelig interferens på radio- eller TV-mottak, som det er mulig å finne ut av ved å slå utstyret av og på, anbefales brukeren å prøve å korrigere interferensen med én eller flere av de følgende tiltakene:

Flytte mottakerantennen, eller orientere den annerledes.

Øke avstanden mellom utstyret og radio- eller TV-mottakeren.

Koble utstyret til et uttak på en krets som er forskjellig fra den som mottakeren er koblet til.

Ta kontakt med forhandleren eller en erfaren radio/TV-installerer for hjelp.

Endringer eller modifikasjoner som ikke er uttrykkelig godkjent av Bose Corporation, kan frata brukeren retten til å bruke utstyret.

Denne erheten er i samsvar med del 15 av FCC-reglementet og med bransjensisen til Canada – unntatt RSS-standarter). Bruk av enheten er underlagt følgende to betingelser: (1) Denne enheten kan ikke skape forstyrrende interferens, og (2) Denne enheten må akseptere mottatt interferens, inkludert interferens som kan føre til uønsket drift.

Administreringsregulering for radiofrekvensenheter med lav effekt

Artikkel XII

Ifølge «Administreringsregulering for radiofrekvensenheter med lav effekt» kan ingen selvsaker, virksomheter eller brukere, uten tillatelse fra NCC, endre frekvenser, øke overføringskraften eller endre de opprinnelige egenskapene og ytelsen til en godkjent radiofrekvensenhet med lav effekt.

Artikkel XIV

Radiofrekvensenheter med lav effekt skal ikke påvirke flysikkerhet og forstyrre lovlig kommunikasjon. Hvis dette skjer, må brukeren stoppe bruk med en gang og rapportere til ingen interferens eller oppgådd. Den nevnte lovlige kommunikasjonen handler om radiokommunikasjon i henhold til Telecommunications Act.

Radioenhetene med lav effekt må være mottakelige for interferens fra lovlig kommunikasjon eller ISM-radiobølgeeffekteneher.

Bose Corporation kunngjør herved at dette produktet er i samsvar med de essensielle kravene og andre relevante bestemmelser fra 2014/53/EU-direktivet og alle andre gjeldende EU-direktiver. Du finner den fullstendige samsvarserklæringen på: www.bose.com/compliance.

Frekvensbånd i området fra 2402 til 2480 MHz.

Bluetooth: Maksimum overføringseffekt mindre enn 20 dBm EIRP.

Bluetooth Low Energy: Maksimal spektralteffekt mindre enn 10 dBm/MHz EIRP.

Dette symbolet betyr at produktet ikke må kasseres som husholdningsavfall, og at det skal leveres til en passende innsamlingsanlegg for gjenvinning. Riktig avfallshåndtering og resirkulering bidrar til å beskytte naturressurser, menneskers helse og miljøet. Hvis du vil ha mer informasjon om avfallshåndtering og resirkulering av dette produktet, kontakter du de lokale myndighetene, avfallsorganisasjonen eller butikken hvor du kjøpte dette produktet.



請將此產品回收



Produksjonsdato: Det åttende tallet i serienummeret viser produksjonsåret: 7 er 2007 eller 2017.

Importer i Kina: Bose Electronics (Shanghai) Company Limited, Part C, Plan 9, No. 353 North Ruying Road, Kina (Shanghai) plottfri handelssone

Importer i EU: Bose Products B.V., Gorslaan 60, 1441 RG Purmerend, Nederland

Importer i Mexico: Bose de México, S. de R.L. de C.V., Paseo de las Palmas 405-204, Lomas de Chapultepec, 11000 México, D.F. Telefonnummer: +5255 (5202) 3545

Importer i Taiwan: Bose Taiwan Branch, 9F-A1, No. 10, Section 3, Minsheng East Road, Taipei City 104, Taiwan. Telefonnummer: +886-2-2514 7676

Apple og Apple-logoen er varemærker som tilhører Apple Inc., registrert i USA og andre land. App Store er et tjenestemerk for Apple Inc.

Bluetooth®-navnet og -logoen er registrerte varemærker som tilhører Bluetooth SIG, Inc., og all bruk hos Bose Corporation er underlagt lisens.

Android er et varemærke som tilhører Google Inc.

Google Play og Google Play-logoen er varemærker som tilhører Google LLC.

Hovedkontoret til Bose Corporation: 1-877-230-5639

©2018 Bose Corporation. Ingen del av dette arbeidet kan bli reproduisert, endret, distribuert eller på annen måte brukt uten skriftlig tillatelse på forhånd.

Fyll ut og ta vare på til senere.

Serienummer: _____

Modelnummer: _____

Garantiinformasjon

Dette produktet er dekket av en begrenset garanti. Gå til global.bose.com/warranty for garantidetaljer.

Oversikt	4
Produktoversikt	4
Funksjoner og fordeler	4
Innhold i pakken	4
Valgfritt tilbehør	4
Systemkonfigurasjoner	5
Forhøyet underlag	5
Vipp bakover	5
Monitor	5
Høytalerstativ	5
Bose® Connect-appen	6
Funksjoner	6
Systemoppsett	7
Tilkoblinger og kontroller	7
Tilkobling til strøm	8
Koble til kilder	8
Kontroller for kanal 1 og 2	8
Kontroller for kanal 3	8
Lade batteriet	9
Hurtiglading	9
Indikator for batteriets varighet	9
Bruke et høytalerstativ	9
Tilkoblingsscenarier	10
Forhøyet underlag	10
Vipp bakover	11
Monitor	12
Høytalerstativ	13
Generell PA-bruk	14
Stereo	14
Dual-Mono/kjedekobling	15
Vedlikehold	16
Skifte ut batteriet	16
Rengjøre S1 Pro	17
Feilsøking	17
Spesifikasjoner for S1 Pro	18

Oversikt

Takk for at du kjøpte Bose® S1 Pro Multi-position PA-systemet. Uansett om du spiller for et lite publikum, arrangerer ditt eget arrangement eller underholder noen hjemme, er du nå alltid garantert god lyd.

Denne håndboken gir detaljerte oppsett- og bruksinstruksjoner for S1 Pro-systemet og forklarer hvordan du kobler til forskjellige lydkilder. Hvis du vil ha mer informasjon om hvordan du bruker systemet, inkludert tips, teknikker og vanlige spørsmål, kan du gå til www.Bose.com/livesound.

Produktoversikt

Få god lyd med det bærbare Bose S1 Pro Multi-position PA-systemet. S1 Pro, som er utformet for musikere, DJ-er og generell PA-bruk, er det optimale alt-i-ett-PA-systemet som fungerer som gulvmonitor, forsterker og musikkssystem.

Flere posisjoner med Auto EQ gjør at S1 Pro kan plasseres på gulvet eller oppe på et bord eller monteres på et høyttalerstativ, slik at du alltid får så god lyd som mulig. Og med en trekanals mikser, ekkofunksjon, *Bluetooth*®-strømming og ToneMatch®-behandling vil dette alltid være ditt foretrukne musikkssystem nesten uansett begivenhet.

Funksjoner og fordeler

Lett og bærbart: S1 Pro er solid og veier bare 7,1 kg, så det er utformet for å være enkelt å transportere mellom bilen og spillestedet.

Kombinerer allsidighet og enkelhet: S1 Pro leveres med en komplett trekanals mikser med ekkofunksjon og *Bluetooth*®-strømming. Få god lyd med ToneMatch®-behandling for mikrofoner og akustiske gitarer samtidig som du kan spille musikk trådløst med den mobile enheten din. Spill så godt som hvor som helst med det medfølgende oppladbare litium-ion-batteriet for ultimat bærbarhet.

Tilpassbart: Flere posisjoner gir deg det beste dekningsalternativet for din bruk, mens Auto EQ opprettholder optimal lyd i alle retninger. Last ned Bose® Connect-appen for å få tilgang til tilleggsalternativer og funksjoner som stereomodus, slik at du trådløst kan strømføre *Bluetooth*®-lyd til et annet system for å få enda bedre lyd.

Imponerende ytelse til å være så lite: S1 Pro gir deg mye effekt fra en liten pakke og fungerer som ditt ultimate alt-i-ett PA-system som gulvmonitor, forsterker eller primært musikkssystem.

Innhold i pakken

S1 Pro-esken inneholder et S1 Pro-system og én strømledning:

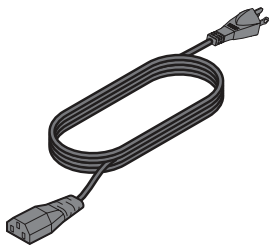

Strømledning

Valgfritt tilbehør

S1 Pro-ryggsekk

S1-overtrekk

S1-batteripakke

En komplett liste over valgfritt utstyr og tilbehør finner du på www.Bose.com.

Systemkonfigurasjoner

Det allsidige Bose® S1 Pro-systemet kan brukes i fire unike modi. Med Auto EQ oppdateres systemet automatisk for å opprettholde optimal tonebalanse for hver posisjon. Bruk eksemplene nedenfor for å finne den beste modusen for ditt bruk raskt.

Forhøyet underlag

Plasser S1 Pro på et underlag. Her leveres lyden klart og jevnt for alle i publikum og sørger for at alle hører hele frekvensområdet til anlegget.

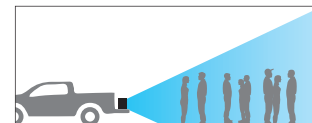
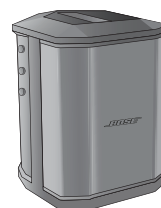

Vipp bakover

For opptredener der publikum sitter tett innpå deg, kan du vippe S1 Pro tilbake på den bakre kanten. Du får best mulig resultat når du står eller sitter ved siden av høyttaleren, slik at du ikke blokkerer lyden for publikum.

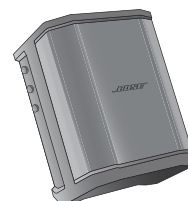

Monitor

Hvis du vil bruke S1 Pro som en personlig gulvmonitor, kan du plassere den på gulvet horisontalt, foran og rettet mot artisten. Vipp høyttaleren slik at den ligger på sidekanten.

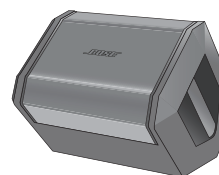

Høyttalerstativ

Plasser ett eller to S1 Pro-anlegg på høyttalerstativene (selges separat) for generell lydforsterkning.

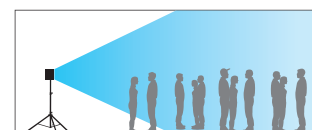
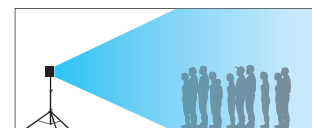

Merk: Roter Bose-logoen mot klokken for å finne valgt modus.

Bose® Connect-appen

Last ned Bose® Connect-appen for å få tilgang til tilleggsoalternativer og funksjoner som stereomodus, slik at du trådløst kan strøemme lyd til et andre system for å få enda bedre lyd.

Funksjoner

Koble enkelt til og bytt mellom flere mobilenheter med et enkelt sveip.

Konfigurer høyttalerne dine til å spille i festmodus eller stereomodus.

Kompatibelt med de fleste Apple- og Android-systemer.

Hold høyttaleren din oppdatert med den nyeste programvaren.





Systemoppsett

Tilkoblinger og kontroller

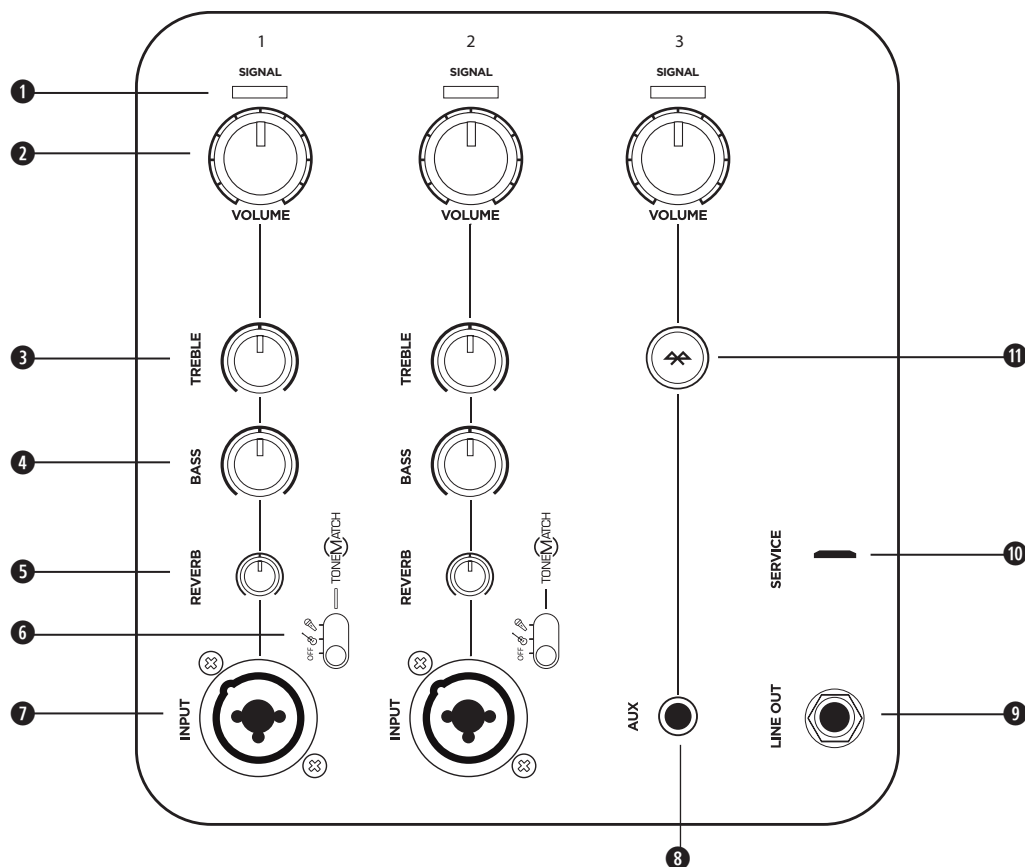
S1 Pro-kontrollpanelet har de nødvendige kontaktene, kontrollene og indikatorene for bruk.



Bruk inngangene for kanal 1 og 2 for mikrofoner og musikkinstrumenter. Integrert ToneMatch®-signalbehandling gir mikrofoner og instrumenter best mulig lyd. Bruk kanal 3 for Bluetooth®-tilkobling og linjenivåinnganger.

- 1 Signal-/klippindikator:** Viser inngangssignalstatus i farger.
Grønt: Signal er tilgjengelig
Rødt: Signalklipping
Merk: Reduser tilsvarende volumkontroll for å hindre signalklipping.
- 2 Volumkontroll:** Juster volumet på mikrofonen, instrumentet eller lydkilden.
- 3 Diskantkontroll:** Juster den høyfrekvente balansen til mikrofonen eller instrumentet.
- 4 Basskontroll:** Juster lavfrekvensbalansen til mikrofonen eller instrumentet.
- 5 Ekkokontroll:** Juster mengden ekko som brukes for mikrofonen eller instrumentet.
- 6 ToneMatch-bryter:** Flytt bryteren til posisjon  eller  for å aktivere ToneMatch-forhåndsinnstillingen.
- 7 Kanalinnang:** Analog inngang for tilkobling av mikrofon- (XLR) og instrumentkabler (TS ubalansert).
- 8 AUX-inngang:** Bruk en 3,5 mm TRS-kabel for å koble til en linjenivålydkilde.
- 9 Linjeutgang:** Bruk en 1/4" TRS-kabel for å koble linjenivåutgangen til inngangen for kanal 1 eller 2 på et andre S1 Pro-system for å opprette et monooppsett med to høyttalere.
Merk: Linjeutgang brukes etter miksen.
- 10 Serviceport:** Mikro-USB-kontakt kun til bruk i forbindelse med service fra Bose.
- 11 Bluetooth-sammenkoblingsknapp:** Brukes til å opprette en sammenkobling med Bluetooth-kompatible enheter, for eksempel mobiltelefoner, nettbrett og bærbare datamaskiner.

Tilkobling til strøm

1. Kontroller at strømbryteren er i **Standby** (⏻).
2. Koble strømledningen til kontakten på S1 Pro.
3. Koble den andre enden av strømledningen til en stikkontakt.
4. Slå på systemet ved å sette av/på-bryteren til **på** (⏻).

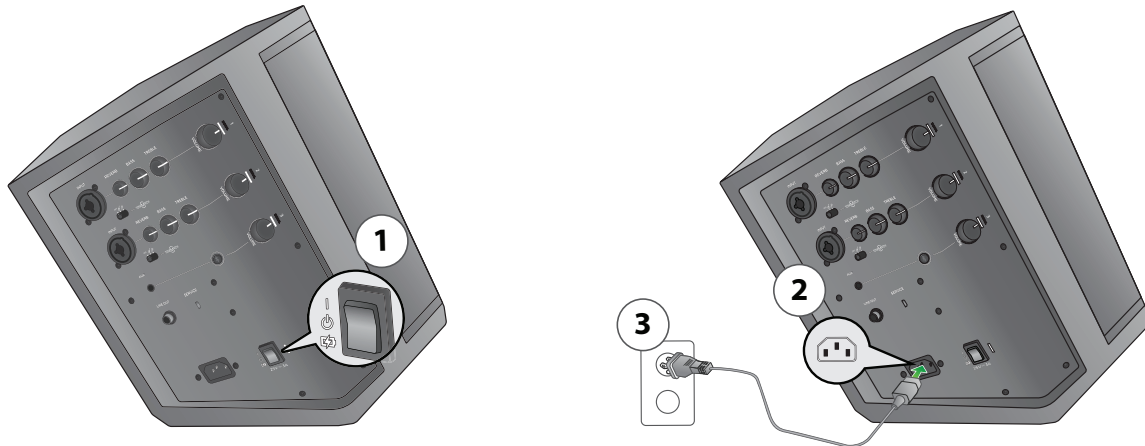



Koble til kilder

Før du kobler til en lydkilde, må du skru kanal**volum**kontrollen helt over mot klokken.

Kontroller for kanal 1 og 2

Kanal 1 og 2 er for bruk med dynamiske mikrofoner, gitarer, keyboard eller andre instrumenter.

1. Koble lydkilden til **kanalinngangen** til kanal 1 eller 2.
2. Legg til en ToneMatch-forhåndsinnstilling ved å sette **ToneMatch**-bryteren til den aktuelle kanalen på  for mikrofoner eller  for andre instrumenter.

Merk: ToneMatch®-forhåndsinnstillinger optimaliserer lyden fra mikrofonen eller instrumentet automatisk.

3. Juster **volum**kontrollen med klokken – mens du snakker i mikrofonen eller spiller på instrumentet – til volumet har nådd ønsket nivå.
4. Juster kontrollene for **diskant**, **bass** og **ekko** – mens du snakker i mikrofonen eller spiller på instrumentet – til ønsket effekt er oppnådd.

Kontroller for kanal 3

Kanal 3 brukes med *Bluetooth*®-kompatible enheter og linjenivålyddinnganger.

Bluetooth-sammenkobling

1. Slå på *Bluetooth*-funksjonen på den mobile enheten din.
Merk: *Bluetooth*-funksjonen er vanligvis på *Innstillinger*-menyen.
2. Trykk på og hold nede knappen for **Bluetooth-sammenkobling** i to sekunder.
Merk: Når enheten er klar for sammenkobling, blinker  hvitt.
3. Velg Bose® S1 Pro-systemet fra enhetslisten.
Merk: Når enheten er sammenkoblet, lyser  kontinuerlig hvitt.

Merk: Hvis den sammekoblede telefonen mottar et anrop, blir musikk som spilles av, satt på pause, og ringingen vil komme gjennom telefonen. Ingen anrop eller varslinger kommer gjennom S1 Pro.

AUX-inngang

Koble en linjenivålydkilde til **AUX**-inngangen via en 3,5 mm (1/8") kabel.

Merk: Alt som kobles til via **AUX**-inngangen, vil automatisk overstyre eventuelle sammenkoblede *Bluetooth*-enheter.

Lade batteriet







Når S1 Pro er koblet til strøm, og systemet ikke er i bruk, må batteriet lades.

Hurtiglading

Selv om batteriet alltid vil lade mens S1 Pro er koblet til strøm, gjør hurtiglading at du kan lade batteriet raskere. For å aktivere **hurtiglading** må du sette strømbryteren til (⚡) når den ikke er i bruk.

Indikator for batteriets varighet

Gjeldende status for batteriets levetid vises med strømlampen, som blinker når enheten er slått på. Du kan også kontrollere batteriets levetid ved å dobbelklikke på **Bluetooth®-sammenkoblingsknappen**, som gjør at strømlampen blinker. Se følgende tabell for ladeindikatorer:

 X 2	
 X 4	>75%
 X 3	50%-75%
 X 2	25%-49%
 X 1	10%-24%
 X 1	<10%

Merk: En etikett som viser tabellen ovenfor, følger med S1 Pro. For enkel referanse anbefales det at du fester dette klistremerket til bunnplaten på S1 Pro.

Bruke et høyttalerstativ

Undersiden av S1 Pro-systemet har et feste for å montere høyttaleren på et høyttalerstativ. Festet passer til en standardstang på 35 mm. Når S1 Pro er plassert på et høyttalerstativ, oppdateres EQ automatisk for å opprettholde optimal tonebalanse.

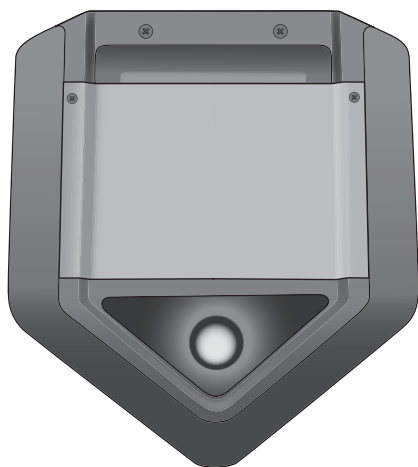

ADVARSEL: IKKE bruk Bose® S1 Pro-systemet med et ustabilt stativ. Høyttaleren er bare utformet til å brukes på en 35 mm stolpe, og stativet må være i stand til å støtte en høyttaler med en minstevekt på 7,1 kg og en størrelse på 241 x 279 x 330 mm. Bruker du et stativ som ikke er utformet for å støtte størrelsen og vekten til S1 Pro-systemet, kan det føre til en ustabil og farlig situasjon som kan forårsake personskade.

Tilkoblingsscenarier

Det er mange måter å bruke S1 Pro på. De neste sidene viser eksempler på vanlige oppsettscenarier.

Forhøyet underlag

Sett S1 Pro på en bordplate foran i rommet i forbindelse med forretningspresentasjoner, eller plasser det i lemmen på pick-upen din når du arrangerer grillfest. Koble til en mikrofon for å snakke til de fremmøtte i forbindelse med en multimediapresentasjon, eller gjør vennene dine klare til kamp mens dere lytter til musikk trådløst via den Bluetooth®-kompatible mobile enheten din.

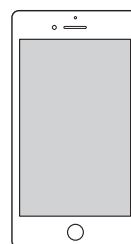
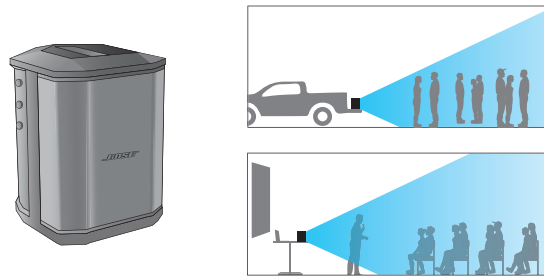

Vipp bakover

Vipp S1 Pro bakover på bakken bak deg i forbindelse med musikkfremføringer. Ved å vippe høyttaleren bakover får du et høyere vertikalt dekningsmønster, noe som er perfekt for små publikumsgrupper og forbipasserende. Spill av akkompagnementssporene dine via *Bluetooth*[®]-strømming, og spill sammen med en mikrofon og gitar.

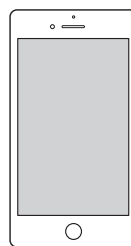
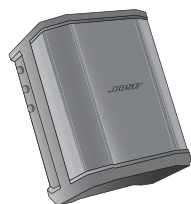

Monitor

Plasser S1 Pro horisontalt på siden for å bruke en gulvmonitor. Pek den mot fremføreren slik at den brukes som en personlig monitor, eller send miksen til et hoved-PA-system. Deretter velger du utjevnings- og ekkoinnstillingene dine for fremføringen.

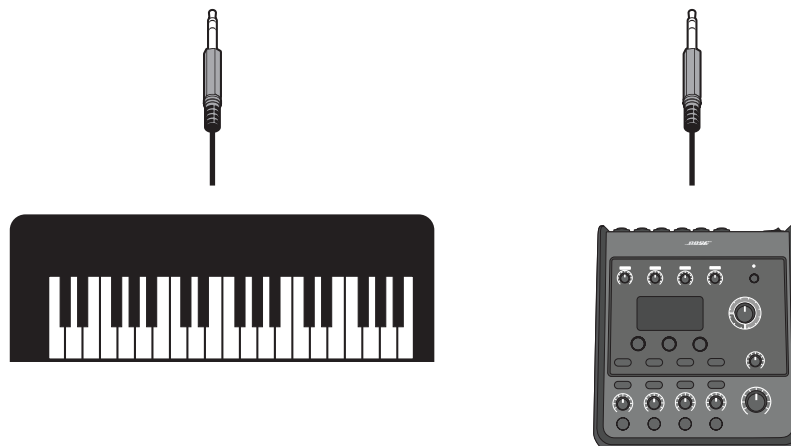
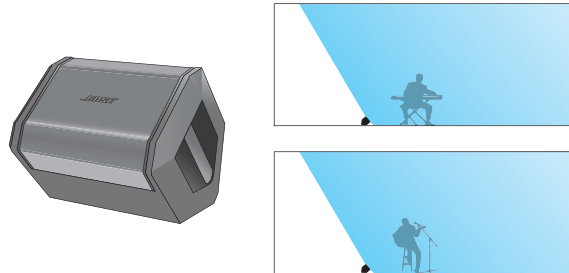

Høytalerstativ

Med et vanlig høytalerstativ kan du bruke S1 Pro som et PA-system. Koble til en mikrofon og utbring en skål eller syng en sang mens du spiller av musikk trådløst via *Bluetooth*[®]-strømming.

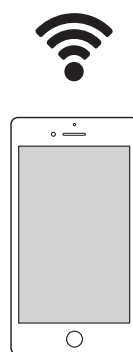
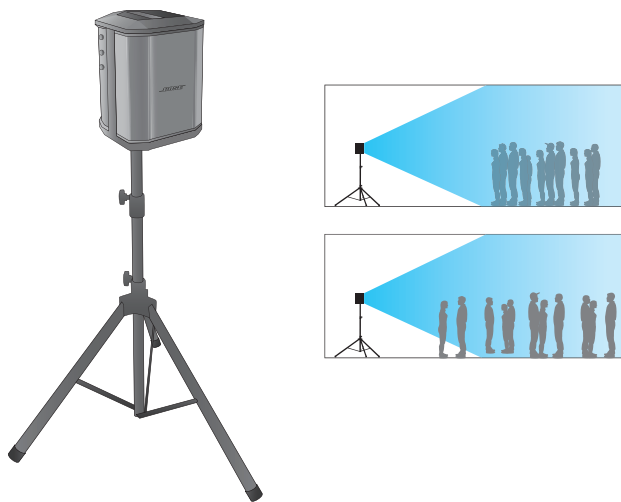

Generell PA-bruk

Bruk en mikser med to S1 Pro-systemer som et vanlig PA system. Den brede og jevne dekningen av systemet sikrer at alle i publikum kan høre fremføringen i hele rommet.

Stereo

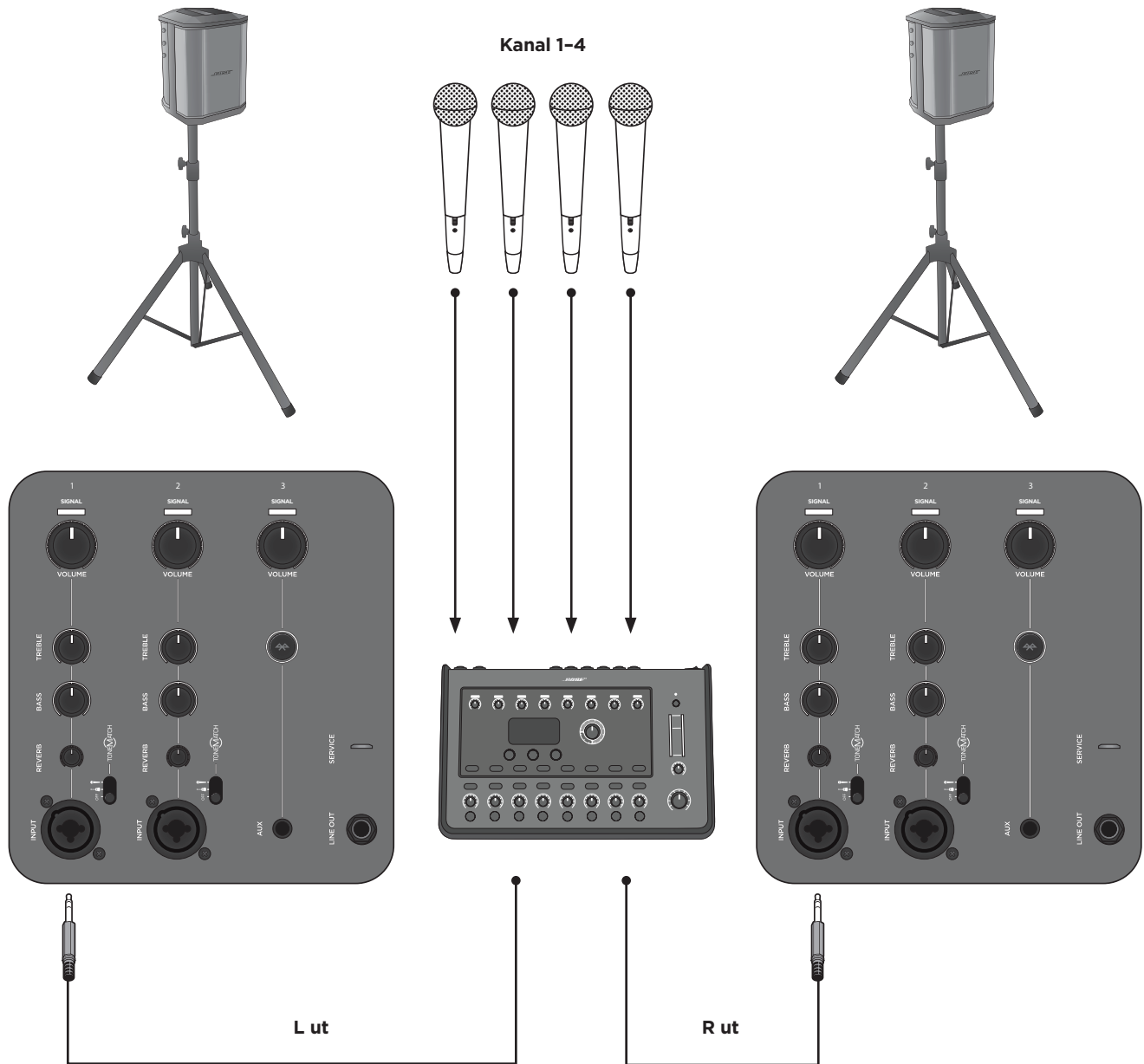

Merk: Når det brukes som et vanlig PA-system, bør ekko og ToneMatch® være avslått.

Dual-Mono/kjedekobling

Koble sammen to S1 Pro-systemer i mono med en ¼" TRS-kabel. Ta ledningen ut av primærenheten og koble den til det sekundære S1 Pro-systemet. Skru opp kanalvolumet til begge enhetene har ønsket volum.

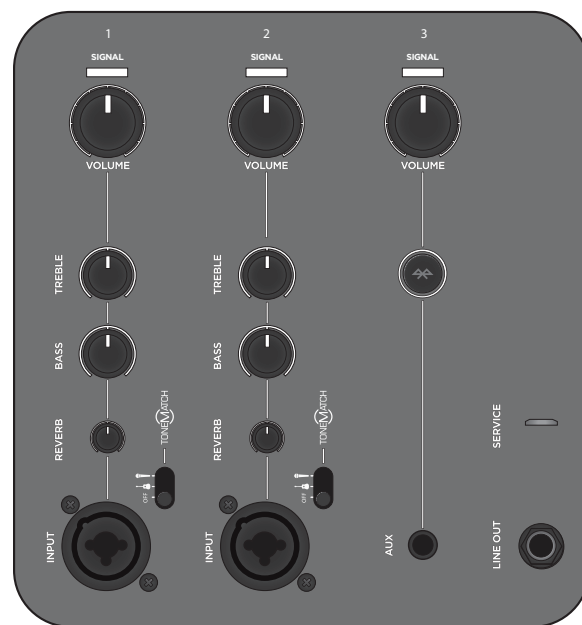
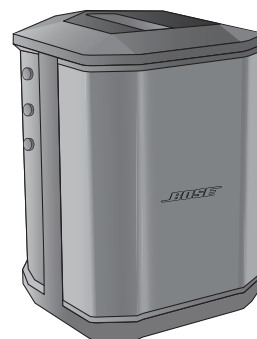
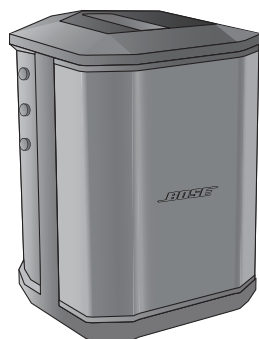

Merk: På sekundære enheter skrur du av ToneMatch® og ekko og setter tonekontrollene på midtre stilling.

Vedlikehold

Skifte ut batteriet

1. Sett strømbryteren til **Standby** (⏻) og koble S1 Pro fra strømkilden.
2. Skru ut de to skruene og ta av bunnplaten.

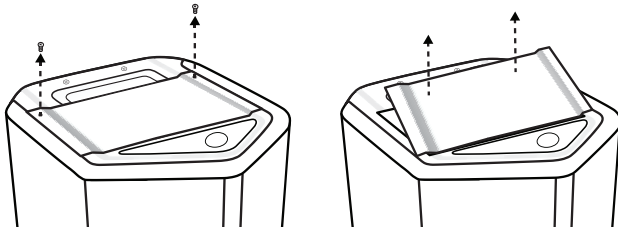

3. Ta ut batteriet ved hjelp av trekkflikene.

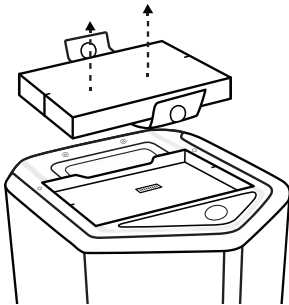

4. Sett inn det nye batteriet, og sørg for at pinnene er riktig plassert.

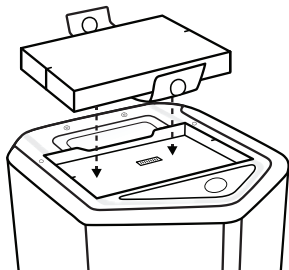

5. Sett tilbake bunnplaten og fest den med de to skruene som ble fjernet i trinn 2.
6. Koble S1 Pro til en strømkilde.
7. Slå på systemet ved å sette av/på-bryteren til **på** (⏻).

Merk: Den nye S1-batteripakke blir værende i dvalemodus til S1 Pro blir slått på.

Merk: Hvis du vil kjøpe en ekstra S1-batteripakke, går du til www.Bose.com.

Rengjøre S1 Pro

Rengjør produktkabinettet kun ved hjelp av en myk, tørr klut. Hvis nødvendig kan du støvsuge gitteret på høyttaleren nøye.



FORSIKTIG: Ikke bruk løsemidler, kjemikalier eller rengjøringsløsninger som inneholder alkohol, ammoniakk eller slipemidler.

FORSIKTIG: Ikke bruk spray i nærheten av produktet eller tillat væske å renne inn i åpninger.

Feilsøking

Hvis du får problemer når du bruker dette produktet, kan du prøve følgende løsninger. Hvis du fortsatt ikke kan løse problemet, kan du se etter hjelp på Internett på www.Bose.com/livesound. Hvis du ikke finner svar på spørsmålene dine der, kan du ringe Boses team for produktstøtte og teknisk støtte direkte på (877) 335-2673.

Problem	Gjør dette
Ingen strøm	Kontroller at du har strøm i stikkontakten. Prøv å koble til en lampe eller annet utstyr fra samme stikkontakt, eller test stikkontakten med en strømtester. Batteriet kan være i beskyttelsesmodus, eller det kan være utladet. Koble den til en strømtilførsel.
Ingen lyd	Kontroller at instrumentet er koblet til signalinngangen. Kontroller at volumkontrollen er skrudd opp på kilden. Kontroller at volumkontrollen er skrudd opp på S1 Pro. Sørg for at signal-/klippeindikatoren lyser. Koble instrumentet til en annen forsterker for å sjekke at kilden fungerer.
Strømlampen lyser rødt	Hvis den blinker rødt, har batteriet mindre enn 10 % batterilevetid. Hvis den lyser kontinuerlig rødt, kan du ringe Boses team for produktstøtte og teknisk støtte på (877) 335-2673.
Når ingenting er koblet inn i S1 Pro, hører du en svak during eller summing	Ved hjelp av en stikkontakttester tester du stikkontakten når S1 Pro er koblet til for reverserte eller åpne (varm, nøytral, og/eller jord) kontakter. Hvis du bruker en skjøteledning, må du koble S1 Pro direkte til stikkontakten.
Instrumentet eller lydilden høres forvrengt ut	Skru ned volumet på kilden. Hvis lydkildevolumet ikke kan justeres, er inngangspads tilgjengelige hos instrumentforhandleren din. Prøv en annen kilde eller et annet instrument.
Mikrofonen har feedback	Skru ned volumet. Orienter mikrofonen slik at den ikke peker direkte mot høyttaleren. Forsøk med en annen mikrofon. Prøv en annen posisjon for høyttaleren og/eller vokalisten på scenen. Øk avstanden fra høyttaleren til mikrofonen. Hvis du bruker en vokaleffektbehandler, må du sørge for at den er ikke bidrar til feedbackproblemet.
Sammenkoblet Bluetooth®-enhet kobler seg ikke til høyttaleren	Hvis enheten krever et passord, må du kontrollere at du har angitt riktig passord. Kontroller at <i>Bluetooth</i> er slått på eller aktivert på kildeenheten. <i>Bluetooth</i> -enheten kan være utenfor rekkevidde. Prøv å flytte den nærmere høyttaleren. Hvis mulig bør du slå av andre <i>Bluetooth</i> -enheter i nærheten eller deaktivere <i>Bluetooth</i> -funksjonen. Slett høyttalerminnet eller sammenkoble med en ny enhet ved å trykke på og holde nede <i>Bluetooth</i> -knappen i ti sekunder. Sammenkoble <i>Bluetooth</i> -enheten og høyttaleren igjen. Slå strømmen av og på igjen, og prøv å sammenkoble enheten på nytt.

Vedlikehold

Problem	Gjør dette
Overdreven during under kjedekobling av flere enheter	Sørg for at du bruker en ¼" TRS-kabel. Ikke bruk en ¼" TS-kabel (gitar).
Høytaleren lader ikke	Sett strømbryteren til På eller Hurtiglading, og ikke bruk høyttaleren mens den lader. Prøv å lade batteriet med strømbryteren satt til På i stedet for Hurtiglading. Flytt høyttaleren til et kjøligere sted. Sett høyttaleren i Standby i flere timer før du prøver å lade opp batteriet på nytt. Koble fra høyttaleren, ta ut batteriet, og vent til batteriet er avkjølt før du berører og skifter ut batteriet.

Spesifikasjoner for S1 Pro

Kabinett	
Kabinettmateriale	Polypropylenplast
Fullfør	Strukturert plast
Gitter	Stål med svart pulverbelegg
Størrelse	
Mål (H x B x D) –mm	330 x 241 x 286
Mål (H x B x D) – tommer	13 x 9,5 x 11,2
Nettvekt	7,1 kg
Batteri	
Type	Oppladbart litium-ion-batteri
Ladetid	5 timer (3 timer ved hurtiglading)
Spilletid	Opptil 11 timer

Omówienie	4
Omówienie produktu	4
Funkcje i zalety.....	4
Zawartość opakowania	4
Akcesoria opcjonalne.....	4
Konfiguracje systemu	5
Podwyższona powierzchnia	5
Odchylenie.....	5
Monitor	5
Stojak na głośnik.....	5
Aplikacja Bose® Connect	6
Cechy.....	6
Konfiguracja systemu	7
Złącza i elementy sterowania.....	7
Podłączanie zasilania.....	8
Podłączanie źródeł	8
Elementy sterujące kanałów 1 i 2.....	8
Elementy sterujące kanału 3	8
Ładowanie akumulatora	9
Szybkie ładowanie.....	9
Wskaźnik stanu akumulatora	9
Korzystanie ze statywu głośnikowego	9
Scenariusze łączenia	10
Podwyższona powierzchnia.....	10
Odchylenie	11
Monitor.....	12
Stojak na głośnik.....	13
System PA ogólnego zastosowania.....	14
Stereo.....	14
Dual-Mono/połączenie szeregowo	15
Konserwacja	16
Wymiana akumulatora.....	16
Czyszczenie systemu S1 Pro.....	17
Rozwiązywanie problemów	17
Parametry techniczne systemu S1 Pro.....	18

Omówienie

Dziękujemy za zakup wielopozycyjnego systemu Bose® PA S1 Pro. Niezależnie od tego, czy występujesz przed niewielką widownią, prowadzisz jakąś specjalną uroczystość, czy organizujesz rodzinne spotkanie w domu, teraz zawsze możesz się cieszyć doskonałym dźwiękiem.

Niniejszy podręcznik zawiera szczegółowe informacje na temat konfiguracji i obsługi systemu S1 Pro oraz wyjaśnia, w jaki sposób połączyć się z różnymi źródłami dźwięku. Dodatkowe informacje na temat korzystania z systemu, w tym wskazówki, techniki i często zadawane pytania, można znaleźć na stronie www.Bose.com/livesound.

Omówienie produktu

Przenośny system wielopozycyjny Bose PA S1 Pro zapewnia doskonałe brzmienie w dowolnym miejscu. Model S1 Pro został stworzony z myślą o muzykach, DJ-ach i wszelkich zastosowaniach publicznych. To uniwersalny monitor odsłuchowy, wzmacniacz i główny system muzyczny.

Możliwość ustawienia w różnych pozycjach oraz funkcja automatycznego korektora pozwalają na ustawienie systemu S1 Pro na podłodze, na stole, a nawet zamontowanie go na statywie głośnikowym, w celu zapewnienia najlepszego brzmienia w każdej sytuacji. Funkcje, takie jak trójkanałowy mikser, procesor pogłosu, strumieniowe przesyłanie przez *Bluetooth*® i procesor dźwięku ToneMatch, sprawiają, że jest to przenośny system muzyczny, który sprawdzi się niemal w każdym miejscu.

Funkcje i zalety

Lekki i przenośny: wytrzymały system S1 Pro z łatwością znosi trudy transportu, a jego niewielka masa wynosząca zaledwie 7,1 kg (15,7 funta) ułatwia przenoszenie z samochodu na występ.

Uniwersalność i prostota: system S1 Pro zawiera w pełni funkcjonalny trójkanałowy mikser z regulacją pogłosu i funkcją przesyłania strumieniowego przez *Bluetooth*®. Procesor dźwięku ToneMatch® zapewnia doskonałe brzmienie mikrofonów i gitar akustycznych, a także muzyki odtwarzanej bezprzewodowo przy użyciu urządzenia mobilnego. Znajdujący się w zestawie akumulator litowo-jonowy umożliwia występy w niemal każdych warunkach i zapewnia niezrównaną łatwość przenoszenia.

Możliwość dostosowania: możliwość ustawienia w różnych pozycjach pozwala na wybór idealnej opcji dla danego zastosowania, podczas gdy automatyczny korektor zapewnia optymalny dźwięk w dowolnym ustawieniu. Pobierz aplikację Bose® Connect, aby uzyskać dostęp do dodatkowych opcji i funkcji, takich jak tryb Stereo, który pozwala na bezprzewodowe, strumieniowe przesyłanie dźwięku przez *Bluetooth*® do drugiego systemu w celu uzyskania jeszcze większej mocy.

Doskonały stosunek jakości do rozmiaru: system S1 Pro zapewnia potężny dźwięk w niewielkiej obudowie i może służyć jako uniwersalny monitor odsłuchowy PA ze wzmacniaczem lub główny system muzyczny.

Zawartość opakowania

W opakowaniu S1 Pro znajduje się system S1 Pro i jeden przewód zasilający:

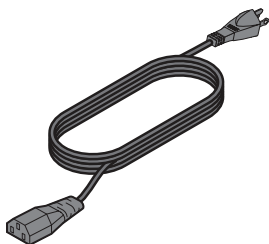

Przewód zasilający

Akcesoria opcjonalne

Plecak na system S1 Pro

Osłona zabezpieczająca na system S1

Zestaw akumulatorów S1

Pełna lista wyposażenia opcjonalnego i akcesoriów znajduje się na stronie www.Bose.com.

Konfiguracje systemu

Wszelchstronny system Bose® S1 Pro może pracować w czterech różnych trybach. Automatyczny korektor zapewnia optymalny równowagę tonalną w każdej pozycji. Skorzystaj z poniższych przykładów, aby szybko określić najlepszy tryb dla swojego występu.

Podwyższona powierzchnia

Ustaw system S1 Pro na podwyższeniu. Dzięki temu wszyscy słuchacze będą wyraźnie słyszeć dźwięk oraz wszystkie jego detale. Docenią w ten sposób pełen zakres częstotliwości systemu.

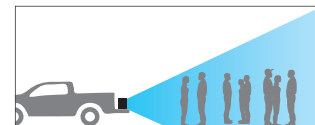
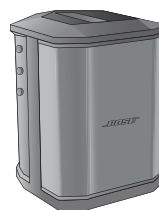

Odchylenie

Jeśli słuchacze znajdują się blisko Ciebie, odchyl system S1 Pro na tylną krawędź. Aby uzyskać najlepsze rezultaty, wykonawca powinien stać lub siedzieć po jednej stronie głośnika, aby nie blokować dźwięku.

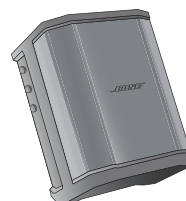

Monitor

Jeśli chcesz skorzystać z systemu S1 Pro w charakterze monitora odsłuchowego, postaw go poziomo na podłodze, kierując przednią część w stronę wykonawcy. Przechylił głośnik na boczną krawędź.

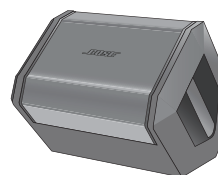

Stojak na głośnik

Umieść jeden lub dwa systemy S1 Pro na statywach głośnikowych (sprzedawanych osobno), by wykorzystać go jako typowe nagłośnienie.

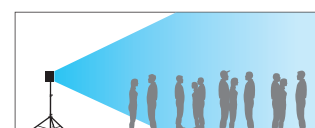
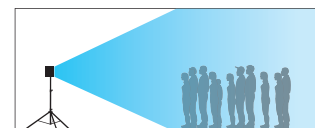

Uwaga: obróć logo Bose w lewo, aby dopasować do wybranego trybu.

Aplikacja Bose® Connect

Pobierz aplikację Bose® Connect, aby uzyskać dostęp do dodatkowych opcji i funkcji, np. trybu Stereo, który umożliwia bezprzewodowe przesyłanie dźwięku do drugiego systemu, co zwiększa moc muzyki.

Cechy

Łatwe łączenie się z wieloma urządzeniami przenośnymi i przełączanie między nimi jednym szybkim przesunięciem.

Możliwość skonfigurowania głośników w taki sposób, by można było odtwarzać dźwięk w trybie Party lub trybie Stereo.

Zgodność z większością systemów Apple i Android.

Pobieranie najnowszych aktualizacji oprogramowania głośnika.





Konfiguracja systemu

Złącza i elementy sterowania

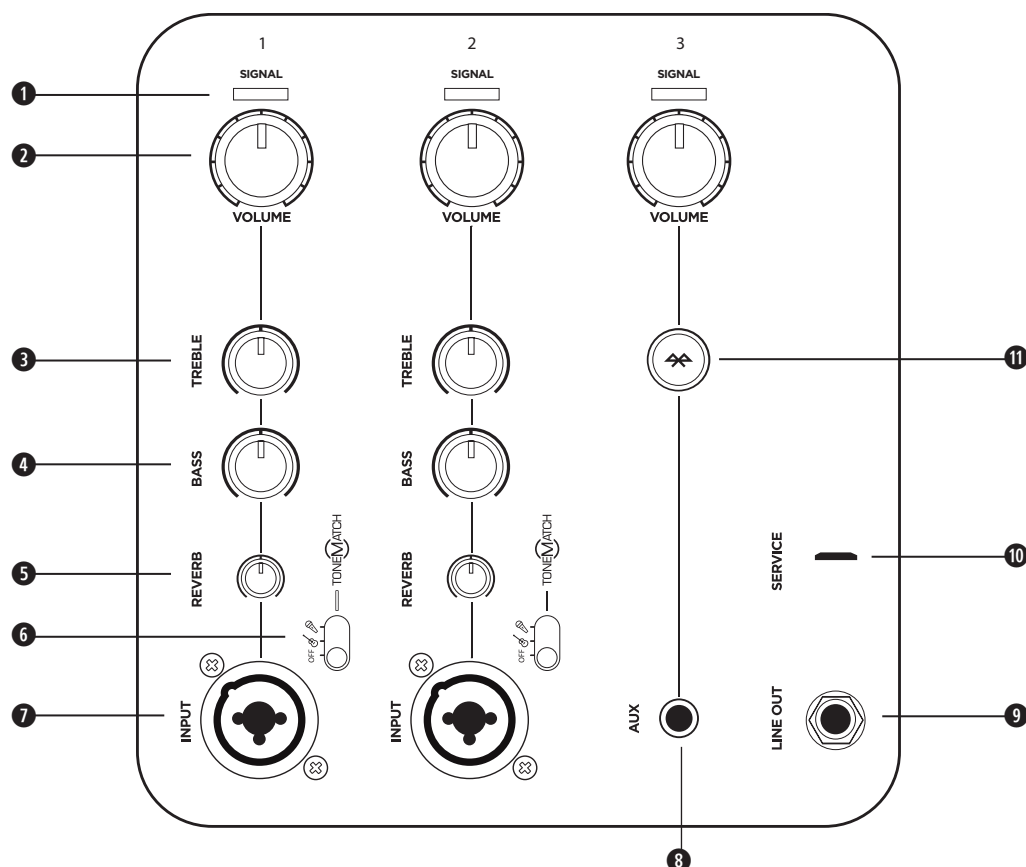
Panel sterowania systemu S1 Pro zawiera wszystkie niezbędne złącza, elementy sterujące i wskaźniki.



Gniazd kanałów 1 i 2 należy używać do podłączania mikrofonów i instrumentów muzycznych. Zintegrowany system przetwarzania sygnałów ToneMatch® zapewnia najlepsze brzmienie w obu przypadkach. Kanału 3 należy używać do podłączania urządzeń *Bluetooth*® i urządzeń z wyjściem liniowym.

- 1 Wskaźnik sygnału/przesterowania:** wyświetla stan sygnału wejściowego za pomocą kolorów.
Zielony: sygnał jest odbierany
Czerwony: sygnał jest przesterowany
Uwaga: zmniejsz odpowiedni poziom głośności, aby zapobiec przesterowaniu sygnału.
- 2 Pokrętło głośności:** umożliwia dostosowanie głośności mikrofonu, instrumentu lub źródła dźwięku.
- 3 Pokrętło wysokich tonów:** umożliwia dostosowanie poziomu wysokich częstotliwości mikrofonu lub instrumentu.
- 4 Pokrętło niskich tonów:** umożliwia dostosowanie poziomu niskich częstotliwości mikrofonu lub instrumentu.
- 5 Pokrętło pogłosu:** umożliwia dostosowanie poziomu pogłosu stosowanego do mikrofonu lub instrumentu.
- 6 Przełącznik ToneMatch:** przestawienie przełącznika w położenie  lub  spowoduje włączenie ustawienia wstępnego ToneMatch.
- 7 Gniazdo kanału:** wejście analogowe do podłączania kabla mikrofonu (XLR) i kabla instrumentu (TS niezbalansowanego).
- 8 Gniazdo AUX:** umożliwia podłączenie liniowego źródła dźwięku za pomocą kabla TRS 3,5 mm.
- 9 Wyjście liniowe:** użyj kabla TRS ¼" do podłączenia wyjścia liniowego do wejścia kanału 1 lub 2 drugiego systemu S1 Pro w celu stworzenia konfiguracji mono z dwoma głośnikami.
Uwaga: wyjście liniowe podaje sygnał zsumowany.
- 10 Port serwisowy:** złącze micro-USB wyłącznie do zastosowań serwisowych Bose.
- 11 Przycisk parowania Bluetooth:** służy do konfiguracji parowania z urządzeniami obsługującymi technologię *Bluetooth*, takimi jak telefony komórkowe, tablety i laptopy.

Podłączanie zasilania

1. Upewnij się, że przełącznik zasilania znajduje się w **trybie czuwania** (⏻).
2. Podłącz kabel zasilający do złącza systemu S1 Pro.
3. Podłącz drugi koniec kabla zasilającego do gniazda sieci elektrycznej.
4. Włącz system, ustawiając przełącznik zasilania w pozycji **Wł.** (⏻).

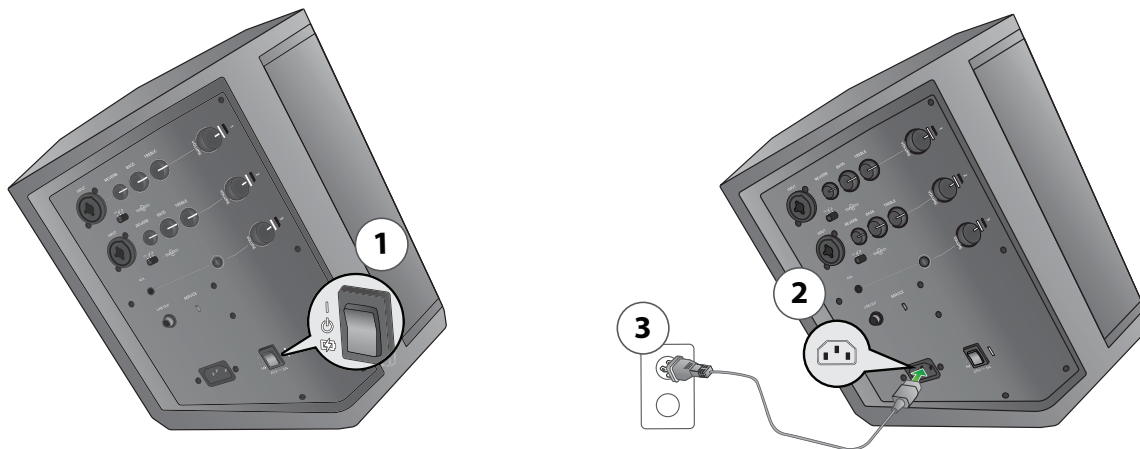



Podłączanie źródeł

Przed podłączeniem źródła dźwięku należy obrócić odpowiednie pokrętko regulacji **Głośności** maksymalnie w lewo.

Elementy sterujące kanałów 1 i 2

Kanały 1 i 2 są przeznaczone do podłączania mikrofonów dynamicznych, gitar, instrumentów klawiszowych i innych.

1. Podłącz źródło dźwięku do **wejścia kanału 1** lub 2.
2. Zastosuj zaprogramowane ustawienie ToneMatch przez ustawienie przełącznika **ToneMatch** na kanał  w przypadku mikrofonu lub  w przypadku innych instrumentów.



Uwaga: zaprogramowane ustawienia ToneMatch® umożliwiają automatyczne zoptymalizowanie dźwięku z mikrofonu lub instrumentu.

3. Obracaj pokrętko regulacji **Głośności** w prawo — podczas mówienia do mikrofonu lub grania na instrumencie — aż do ustawienia odpowiedniej głośności.
4. Ustaw pokrętki regulacji **Tonów wysokich**, **Tonów niskich** i **Pogłosu** — podczas mówienia do mikrofonu lub grania na instrumencie — aż do ustawienia odpowiedniego poziomu.

Elementy sterujące kanału 3

Kanał 3 jest przeznaczony do podłączania urządzeń obsługujących **Bluetooth®** i urządzeń z wyjściem liniowym.

Parowanie **Bluetooth**

1. Włącz funkcję **Bluetooth** w urządzeniu mobilnym.
Uwaga: funkcja **Bluetooth** jest zwykle dostępna w menu **Ustawienia**.
2. Naciśnij i przytrzymaj przycisk **parowania Bluetooth** przez dwie sekundy.
Uwaga: gdy urządzenie jest gotowe do sparowania, dioda  miga na biało.
3. Na liście urządzeń wybierz swój system Bose® S1 Pro.
Uwaga: po pomyślnym sparowaniu urządzenia dioda  zacznie świecić białym ciągłym światłem.

Uwaga: w przypadku odebrania połączenia przez sparowany telefon odtwarzanie muzyki zostanie wstrzymane i w telefonie zostanie odtworzony sygnał połączenia; żadne połączenie ani powiadomienie nie zostanie odtworzone przez system S1 Pro.

Wejście **AUX**

Podłącz liniowe źródło dźwięku do wejścia **AUX** za pomocą kabla 3,5 mm (1/8").

Uwaga: podłączenie dowolnego urządzenia do wejścia **AUX** spowoduje automatyczne odłączenie sparowanego urządzenia **Bluetooth**.

Ładowanie akumulatora







Akumulator ładuje się zawsze wtedy, gdy system S1 Pro jest podłączony do zasilania sieciowego i nie jest używany.

Szybkie ładowanie

Choć akumulator jest ładowany zawsze wtedy, gdy system S1 Pro jest podłączony do sieci elektrycznej, funkcja szybkiego ładowania umożliwia szybsze naładowanie akumulatora. Aby włączyć **szybkie ładowanie**, ustaw przełącznik zasilania w pozycję (⚡), gdy system nie jest używany.

Wskaźnik stanu akumulatora

Aktualny stan akumulatora jest sygnalizowany przez diodę LED zasilania, która miga, gdy urządzenie jest włączone. Żywotność akumulatora można również sprawdzić, klikając dwukrotnie przycisk parowania **Bluetooth®**, co spowoduje miganie diody LED zasilania. Wskaźniki naładowania są przedstawione w następującej tabeli:

 X 2	
 X 4	>75%
 X 3	50%-75%
 X 2	25%-49%
 X 1	10%-24%
 X 1	<10%

Uwaga: do systemu S1 Pro dołączona jest naklejka przedstawiająca powyższą tabelę. Zalecamy jej przyklejenie na spodzie urządzenia S1 Pro do użycia w przyszłości.

Korzystanie ze statywu głośnikowego

Na spodzie systemu S1 Pro znajduje się gniazdo do mocowania głośnika na statywie głośnikowym. Gniazdo pasuje do standardowej kolumny statywu o przekątnej 35 mm. Po umieszczeniu systemu S1 Pro na statywie głośnikowym automatyczny korektor ustawia optymalną równowagę tonalną.

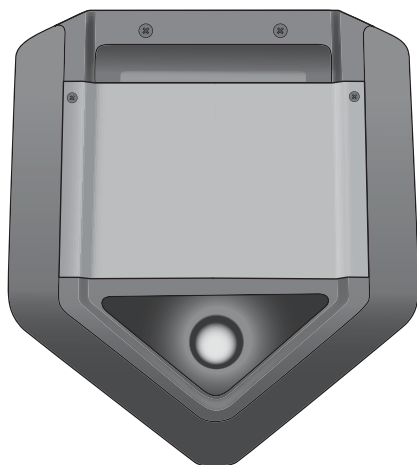

OSTRZEŻENIE: NIE WOLNO używać systemu Bose® S1 Pro z niestabilnym trójnogiem lub stojakiem. Głośnik jest przeznaczony wyłącznie do użytku z kolumnami statywów o przekątnej 35 mm. Trójnóg lub stojak musi utrzymać głośnik o wadze minimum 7,1 kg (15,7 funta) oraz ogólnej wielkości 241 mm x 279 mm x 330 mm (9,5 cala x 11 cali x 13 cali). Korzystanie z trójnogu lub ze stojaka, który nie może utrzymać głośników o rozmiarach i wadze systemu S1 Pro może doprowadzić do niebezpiecznych sytuacji, które mogą skutkować obrażeniami ciała.

Scenariusze łączenia

Istnieje wiele sposobów na wykorzystanie systemu S1 Pro. Na następnych stronach przedstawione są przykłady typowych scenariuszy konfiguracji.

Podwyższona powierzchnia

Umieść system S1 Pro na blacie w przedniej części pomieszczenia podczas prezentacji biznesowej lub na platformie pickupa, aby urządzać imprezę w plenerze. Podłącz mikrofon i przedstaw prezentację multimedialną lub stwórz odpowiedni nastrój przed meczem, słuchając ze znajomymi muzyki przesyłanej bezprzewodowo z urządzenia mobilnego obsługującego technologię *Bluetooth®*.

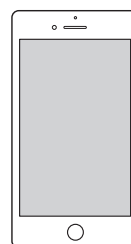
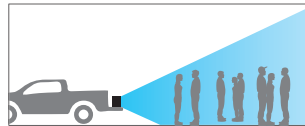
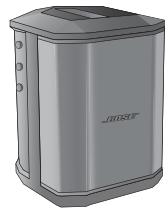

Odchylenie

Umieść odchylony do tyłu system S1 Pro za sobą na ziemi podczas występu muzycznego na żywo. Odchylenie głośnika i ustawienie go na tylnej krawędzi tworzy wyższy pionowy obszar pokrycia dźwiękiem, który doskonale sprawdza się w przypadku małych grup widzów i przechodniów. Włącz podkład muzyczny, przesyłając go strumieniowo przez *Bluetooth*[®] i graj, używając mikrofonu i gitary.

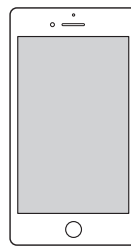
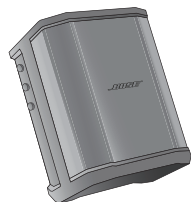

Monitor

Umieść system S1 Pro na poziomej krawędzi bocznej, aby korzystać z niego w charakterze monitora odsłuchowego. Zwróć go w stronę wykonawcy, aby użyć go jako osobistego monitora, lub prześlij zmiksowany sygnał do głównego systemu PA, a następnie zastosuj własną korekcję i preferencje dotyczące pogłosu.

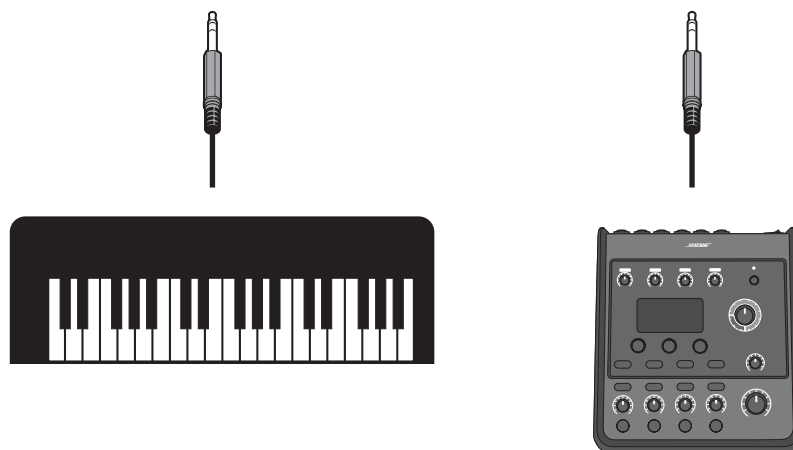
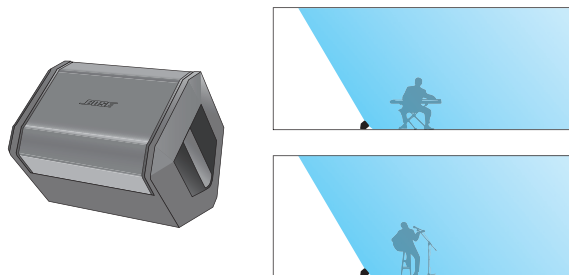

Stojak na głośnik

Korzystając z konwencjonalnego statywu głośnikowego, można użyć systemu S1 Pro jako systemu nagłośnieniowego. Podłącz mikrofon i wznies toast lub zaśpiewaj piosenkę, bezprzewodowo przesyłając muzykę strumieniowo przez *Bluetooth*[®].

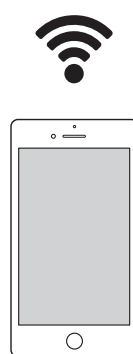
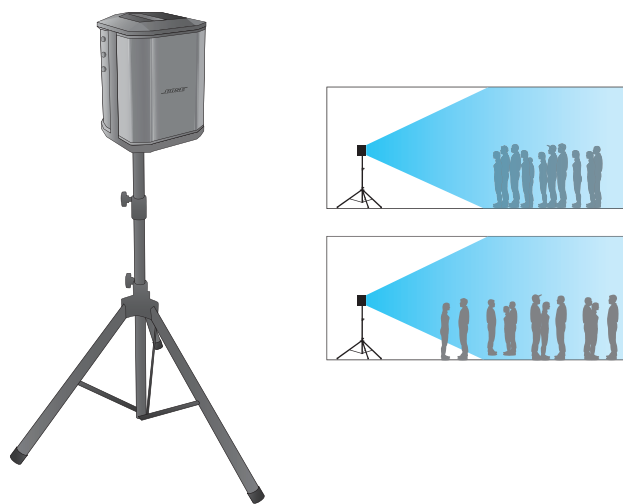

System PA ogólnego zastosowania

Użyj miksera z dwoma systemami S1 Pro jako konwencjonalnego systemu nagłośnieniowego. Szerokie, jednolite pokrycie dźwiękiem sprawia, że cała publiczność może słyszeć występ w całym pomieszczeniu.

Stereo

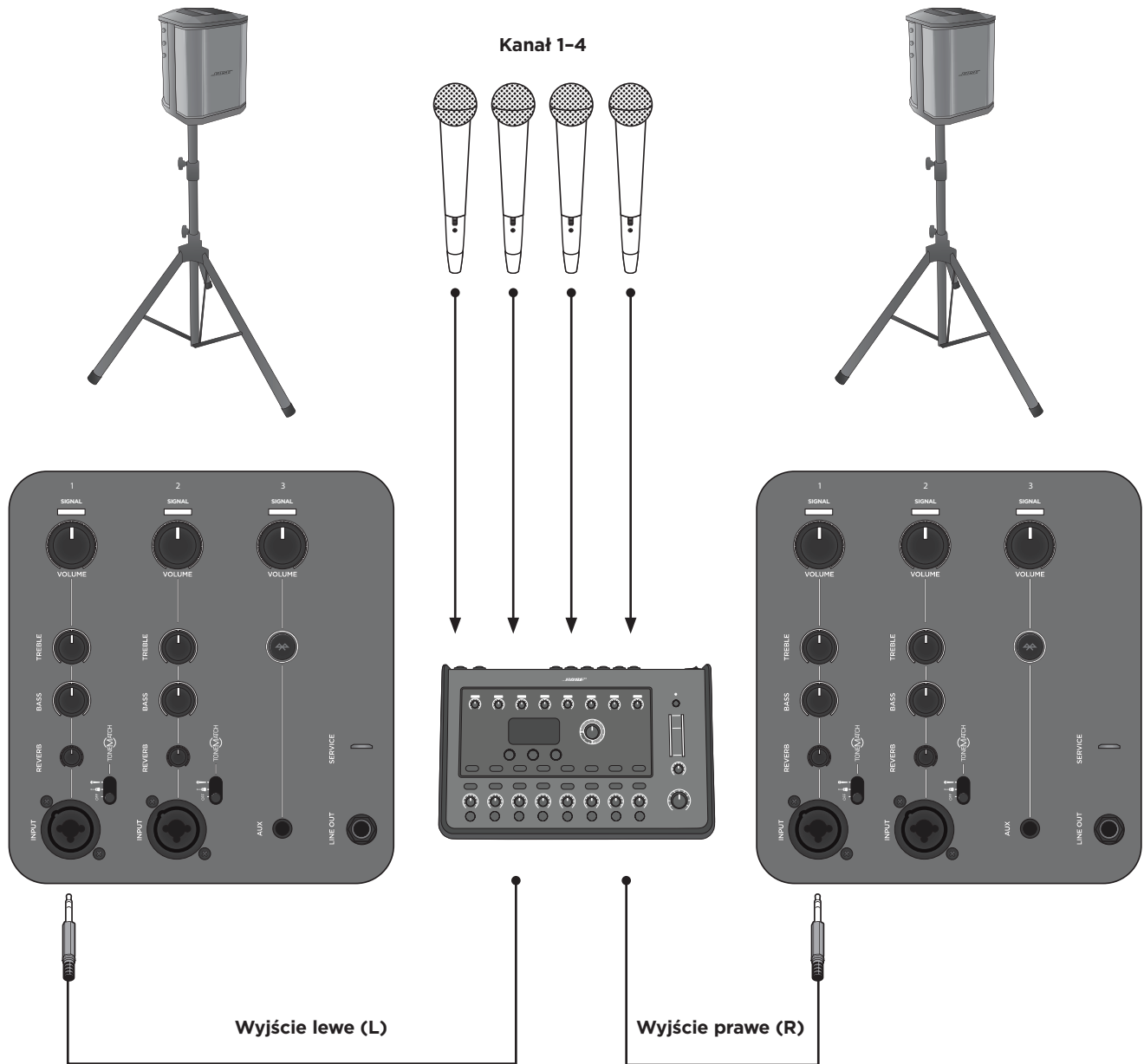

Uwaga: w przypadku używania systemu jako konwencjonalnego systemu nagłośnieniowego funkcje takie jak pogłos i ToneMatch® powinny być wyłączone.

Dual-Mono/połączenie szeregowe

Połącz dwa systemy S1 Pro ze sobą w trybie mono za pomocą kabla TRS ¼". Podłącz wyjście liniowe głównego urządzenia do dodatkowego systemu S1 Pro. Zwiększ głośność, aż oba systemy będą miały odpowiednią głośność.

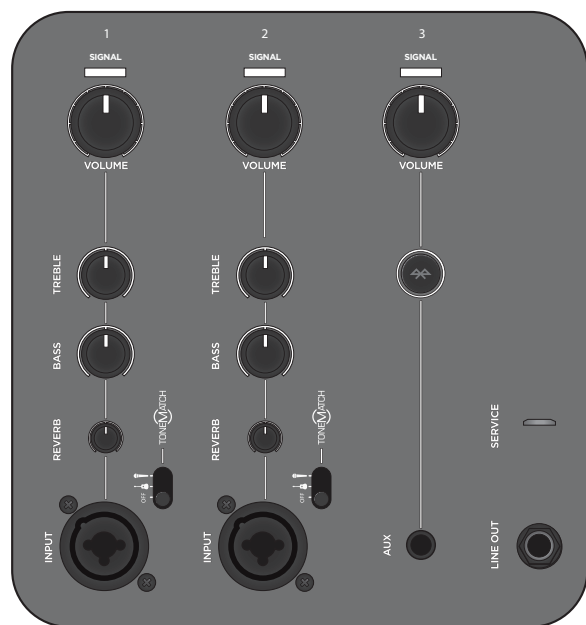
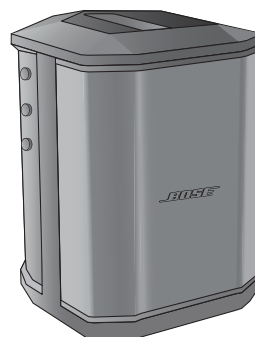
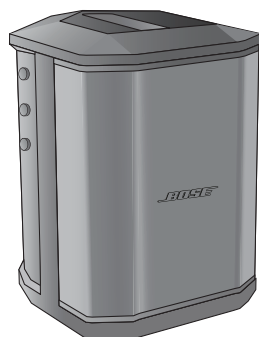

Uwaga: w dodatkowym systemach wyłącz funkcje ToneMatch® oraz pogłos i ustaw regulację tonów w środkowej pozycji.

Konserwacja

Wymiana akumulatora

1. Przełącz zasilanie w **Tryb czuwania** (⏻) i odłącz system S1 Pro od źródła zasilania.
2. Wykręć dwie śruby i zdejmij dolną płytkę.

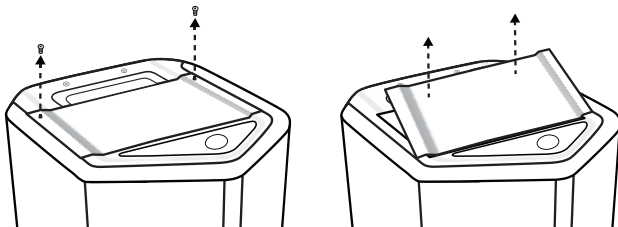

3. Wyjmij akumulator za pomocą uchwytów.

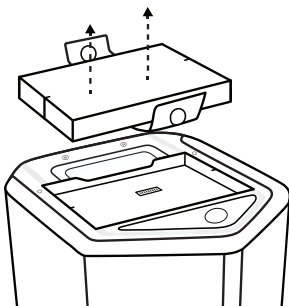

4. Włóż nowy akumulator, upewniając się, że styki złącza są odpowiednio ustawione.

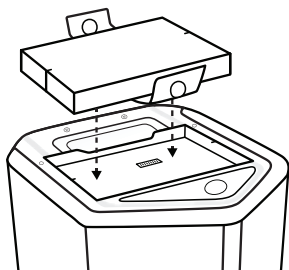

5. Ponownie zamontuj dolną płytkę i dokręć ją za pomocą dwóch wkrętów, które zostały wykręcone w kroku 2.
6. Podłącz system S1 Pro do źródła zasilania.
7. Włącz system, ustawiając przełącznik zasilania w pozycji **Wł.** (⏻).

Uwaga: wymieniony zestaw akumulatorów S1 pozostanie w trybie czuwania do czasu włączenia zasilania systemu S1 Pro.

Uwaga: aby kupić zapasowy zestaw akumulatorów S1, odwiedź stronę www.Bose.com.

Czyszczenie systemu S1 Pro

Obudowę urządzenia należy czyścić wyłącznie miękką, suchą ściereczką. W razie potrzeby można ostrożnie odkurzyć maskownicę głośnika.



PRZESTROGA: nie należy używać rozpuszczalników, chemikaliów lub środków czyszczących zawierających alkohol, amoniak lub materiały ściernie.

PRZESTROGA: nie wolno rozpylać cieczy w pobliżu systemu ani dopuścić do przedostania się cieczy do otworów w obudowie.

Rozwiązywanie problemów

W przypadku wystąpienia problemów podczas używania tego produktu wykonaj poniższe czynności. Jeśli nadal nie możesz rozwiązać problemu, poszukaj pomocy na stronie internetowej www.Bose.com/livesound. Jeśli na tej stronie nie możesz znaleźć odpowiedzi na swoje pytania, skontaktuj się bezpośrednio z zespołem pomocy technicznej i dotyczącej produktów Bose pod numerem (877) 335-2673.

Problem	Sposób postępowania
Brak zasilania	Upewnij się, że w gniazdku elektrycznym jest zasilanie. Spróbuj podłączyć lampę lub inne urządzenie do tego samego gniazdka elektrycznego lub sprawdź gniazdko za pomocą testera napięcia. Akumulator może być rozładowany lub działać w trybie ochrony. Podłącz zasilanie elektryczne.
Brak dźwięku	Upewnij się, że instrument jest podłączony do wejścia sygnału. Upewnij się, że w źródle jest ustawiony odpowiednio wysoki poziom głośności. Upewnij się, że w systemie S1 Pro jest ustawiony odpowiednio wysoki poziom głośności. Upewnij się, że wskaźnik sygnału/przesterowania się świeci. Podłącz instrument do innego wzmacniacza, aby się upewnić, że źródło działa.
Wskaźnik zasilania świeci na czerwono	Jeśli wskaźnik miga na czerwono, oznacza to, że akumulator jest naładowany w mniej niż 10%. Jeśli wskaźnik świeci na czerwono, należy skontaktować się z działem pomocy technicznej i dotyczącej produktu pod numerem (877) 335-2673.
Słuchać delikatny szum lub brzęczenie, gdy żadne urządzenie nie jest podłączone do systemu S1 Pro	Korzystając z testera napięcia, sprawdź gniazdko elektryczne, do którego podłączony jest system S1 Pro, pod kątem odwróconych lub niepodłączonych styków (faza, neutralny i/lub uziemienie). W przypadku używania przedłużacza podłącz system S1 Pro bezpośrednio do gniazdka elektrycznego.
Instrument lub źródło dźwięku brzmi nienaturalnie	Zmniejsz głośność w źródle; jeśli nie można wyregulować głośności źródła dźwięku, u sprzedawcy instrumentów można nabyć „filtry wejść”. Wypróbuj inne źródło lub instrument.
Podczas korzystania z mikrofonu występuje sprzężenie	Zmniejsz głośność. Ustaw mikrofon w taki sposób, aby nie był skierowany bezpośrednio na głośnik. Spróbuj użyć innego mikrofonu. Spróbuj umieścić głośnik i/lub wokalistę w innym miejscu na scenie. Zwiększ odległość pomiędzy głośnikiem i mikrofonem. W przypadku korzystania z procesora efektów wokalnych upewnij się, że nie on jest powodem problemu.
Sparowane urządzenie Bluetooth® nie łączy się z głośnikiem	Jeśli urządzenie wymaga podania hasła, sprawdź, czy wprowadzone hasło jest poprawne. Sprawdź, czy funkcja <i>Bluetooth</i> jest włączona lub aktywowana w urządzeniu źródłowym. Urządzenie <i>Bluetooth</i> może być poza zasięgiem – spróbuj przenieść je bliżej głośnika. Jeżeli to możliwe, wyłącz wszystkie pozostałe urządzenia <i>Bluetooth</i> w pobliżu lub wyłącz w nich funkcję <i>Bluetooth</i> . Wyczyść pamięć głośnika lub sparuj go z nowym urządzeniem, naciskając i przytrzymując przycisk <i>Bluetooth</i> przez dziesięć sekund. Ponownie sparuj urządzenie <i>Bluetooth</i> z głośnikiem. Wyłącz i z powrotem włącz zasilanie, a następnie spróbuj ponownie sparować urządzenie.

Konserwacja

Problem	Sposób postępowania
Nadmierny szum przy połączeniu szeregowym wielu urządzeń	Upewnij się, że korzystasz z kabla TRS ¼"; nie należy używać kabla TS ¼" (gitarowego).
Akumulator głośnika się nie ładuje	Ustaw przełącznik zasilania w pozycji włączenia lub pozycji szybkiego ładowania i nie korzystaj z głośnika podczas jego ładowania. Spróbuj ładować akumulator z przełącznikiem zasilania ustawionym w pozycji włączenia zamiast pozycji szybkiego ładowania. Przenieś głośnik w chłodniejsze miejsce. Zostaw głośniki na kilka godzin w trybie czuwania, a następnie ponownie spróbuj naładować akumulator. Odłącz głośnik, wyjmij akumulator i odczekaj, aż będzie chłodny w dotyku, a następnie ponownie włóż go do głośnika.

Parametry techniczne systemu S1 Pro

Obudowa	
Materiał obudowy	Plastik (polipropylen)
Wykończenie	Plastik o wypukłej fakturze
Maskownica	Stal malowana proszkowo na czarno
Wymiary	
Wymiary (wys. x szer. x głęb.) – mm	330 × 241 × 286
Wymiary (wys. x szer. x głęb.) – cale	13 × 9,5 × 11,2
Waga netto	7,1 kg (15,7 funta)
Bateria	
Typ	Akumulator litowo-jonowy
Czas ładowania	5 godzin (3 godziny przy szybkim ładowaniu)
Czas odtwarzania	Do 11 godzin

Omówienie	4
Omówienie produktu	4
Funkcje i zalety.....	4
Zawartość opakowania	4
Akcesoria opcjonalne.....	4
Konfiguracje systemu	5
Podwyższona powierzchnia	5
Odchylenie.....	5
Monitor	5
Stojak na głośnik.....	5
Aplikacja Bose® Connect	6
Cechy.....	6
Konfiguracja systemu	7
Złącza i elementy sterowania.....	7
Podłączanie zasilania.....	8
Podłączanie źródeł	8
Elementy sterujące kanałów 1 i 2.....	8
Elementy sterujące kanału 3	8
Ładowanie akumulatora	9
Szybkie ładowanie.....	9
Wskaźnik stanu akumulatora	9
Korzystanie ze statywu głośnikowego	9
Scenariusze łączenia	10
Podwyższona powierzchnia.....	10
Odchylenie	11
Monitor.....	12
Stojak na głośnik.....	13
System PA ogólnego zastosowania.....	14
Stereo.....	14
Dual-Mono/połączenie szeregowo	15
Konserwacja	16
Wymiana akumulatora.....	16
Czyszczenie systemu S1 Pro.....	17
Rozwiązywanie problemów	17
Parametry techniczne systemu S1 Pro.....	18

Omówienie

Dziękujemy za zakup wielopozycyjnego systemu Bose® PA S1 Pro. Niezależnie od tego, czy występujesz przed niewielką widownią, prowadzisz jakąś specjalną uroczystość, czy organizujesz rodzinne spotkanie w domu, teraz zawsze możesz się cieszyć doskonałym dźwiękiem.

Niniejszy podręcznik zawiera szczegółowe informacje na temat konfiguracji i obsługi systemu S1 Pro oraz wyjaśnia, w jaki sposób połączyć się z różnymi źródłami dźwięku. Dodatkowe informacje na temat korzystania z systemu, w tym wskazówki, techniki i często zadawane pytania, można znaleźć na stronie www.Bose.com/livesound.

Omówienie produktu

Przenośny system wielopozycyjny Bose PA S1 Pro zapewnia doskonałe brzmienie w dowolnym miejscu. Model S1 Pro został stworzony z myślą o muzykach, DJ-ach i wszelkich zastosowaniach publicznych. To uniwersalny monitor odsłuchowy, wzmacniacz i główny system muzyczny.

Możliwość ustawienia w różnych pozycjach oraz funkcja automatycznego korektora pozwalają na ustawienie systemu S1 Pro na podłodze, na stole, a nawet zamontowanie go na statywie głośnikowym, w celu zapewnienia najlepszego brzmienia w każdej sytuacji. Funkcje, takie jak trójkanałowy mikser, procesor pogłosu, strumieniowe przesyłanie przez *Bluetooth*® i procesor dźwięku ToneMatch, sprawiają, że jest to przenośny system muzyczny, który sprawdzi się niemal w każdym miejscu.

Funkcje i zalety

Lekki i przenośny: wytrzymały system S1 Pro z łatwością znosi trudy transportu, a jego niewielka masa wynosząca zaledwie 7,1 kg (15,7 funta) ułatwia przenoszenie z samochodu na występ.

Uniwersalność i prostota: system S1 Pro zawiera w pełni funkcjonalny trójkanałowy mikser z regulacją pogłosu i funkcją przesyłania strumieniowego przez *Bluetooth*®. Procesor dźwięku ToneMatch® zapewnia doskonałe brzmienie mikrofonów i gitar akustycznych, a także muzyki odtwarzanej bezprzewodowo przy użyciu urządzenia mobilnego. Znajdujący się w zestawie akumulator litowo-jonowy umożliwia występy w niemal każdych warunkach i zapewnia niezrównaną łatwość przenoszenia.

Możliwość dostosowania: możliwość ustawienia w różnych pozycjach pozwala na wybór idealnej opcji dla danego zastosowania, podczas gdy automatyczny korektor zapewnia optymalny dźwięk w dowolnym ustawieniu. Pobierz aplikację Bose® Connect, aby uzyskać dostęp do dodatkowych opcji i funkcji, takich jak tryb Stereo, który pozwala na bezprzewodowe, strumieniowe przesyłanie dźwięku przez *Bluetooth*® do drugiego systemu w celu uzyskania jeszcze większej mocy.

Doskonały stosunek jakości do rozmiaru: system S1 Pro zapewnia potężny dźwięk w niewielkiej obudowie i może służyć jako uniwersalny monitor odsłuchowy PA ze wzmacniaczem lub główny system muzyczny.

Zawartość opakowania

W opakowaniu S1 Pro znajduje się system S1 Pro i jeden przewód zasilający:

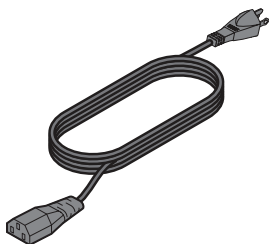

Przewód zasilający

Akcesoria opcjonalne

Plecak na system S1 Pro

Osłona zabezpieczająca na system S1

Zestaw akumulatorów S1

Pełna lista wyposażenia opcjonalnego i akcesoriów znajduje się na stronie www.Bose.com.

Konfiguracje systemu

Wszechstronny system Bose® S1 Pro może pracować w czterech różnych trybach. Automatyczny korektor zapewnia optymalny równowagę tonalną w każdej pozycji. Skorzystaj z poniższych przykładów, aby szybko określić najlepszy tryb dla swojego występu.

Podwyższona powierzchnia

Ustaw system S1 Pro na podwyższeniu. Dzięki temu wszyscy słuchacze będą wyraźnie słyszeć dźwięk oraz wszystkie jego detale. Docenią w ten sposób pełen zakres częstotliwości systemu.

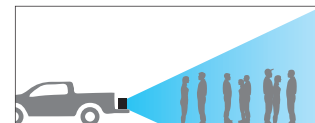
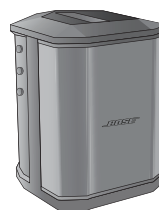

Odchylenie

Jeśli słuchacze znajdują się blisko Ciebie, odchyl system S1 Pro na tylną krawędź. Aby uzyskać najlepsze rezultaty, wykonawca powinien stać lub siedzieć po jednej stronie głośnika, aby nie blokować dźwięku.

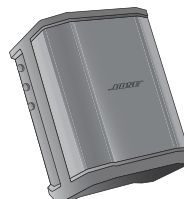

Monitor

Jeśli chcesz skorzystać z systemu S1 Pro w charakterze monitora odsłuchowego, postaw go poziomo na podłodze, kierując przednią część w stronę wykonawcy. Przechylił głośnik na boczną krawędź.

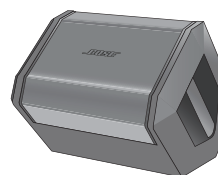

Stojak na głośnik

Umieść jeden lub dwa systemy S1 Pro na statywach głośnikowych (sprzedawanych osobno), by wykorzystać go jako typowe nagłośnienie.

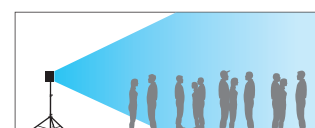
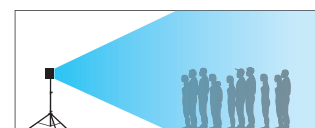

Uwaga: obróć logo Bose w lewo, aby dopasować do wybranego trybu.

Aplikacja Bose® Connect

Pobierz aplikację Bose® Connect, aby uzyskać dostęp do dodatkowych opcji i funkcji, np. trybu Stereo, który umożliwia bezprzewodowe przesyłanie dźwięku do drugiego systemu, co zwiększa moc muzyki.

Cechy

Łatwe łączenie się z wieloma urządzeniami przenośnymi i przełączanie między nimi jednym szybkim przesunięciem.

Możliwość skonfigurowania głośników w taki sposób, by można było odtwarzać dźwięk w trybie Party lub trybie Stereo.

Zgodność z większością systemów Apple i Android.

Pobieranie najnowszych aktualizacji oprogramowania głośnika.





Konfiguracja systemu

Złącza i elementy sterowania

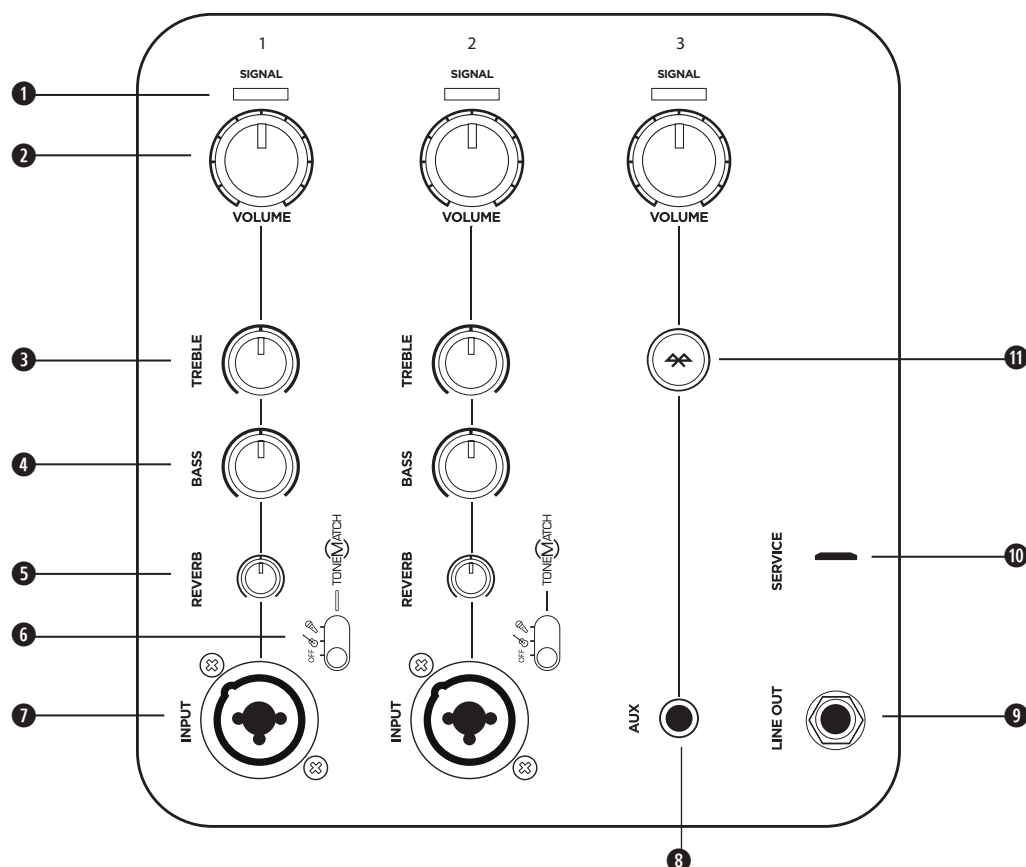
Panel sterowania systemu S1 Pro zawiera wszystkie niezbędne złącza, elementy sterujące i wskaźniki.



Gniazd kanałów 1 i 2 należy używać do podłączania mikrofonów i instrumentów muzycznych. Zintegrowany system przetwarzania sygnałów ToneMatch® zapewnia najlepsze brzmienie w obu przypadkach. Kanału 3 należy używać do podłączania urządzeń *Bluetooth*® i urządzeń z wyjściem liniowym.

- 1 Wskaźnik sygnału/przesterowania:** wyświetla stan sygnału wejściowego za pomocą kolorów.
Zielony: sygnał jest odbierany
Czerwony: sygnał jest przesterowany
Uwaga: zmniejsz odpowiedni poziom głośności, aby zapobiec przesterowaniu sygnału.
- 2 Pokrętko głośności:** umożliwia dostosowanie głośności mikrofonu, instrumentu lub źródła dźwięku.
- 3 Pokrętko wysokich tonów:** umożliwia dostosowanie poziomu wysokich częstotliwości mikrofonu lub instrumentu.
- 4 Pokrętko niskich tonów:** umożliwia dostosowanie poziomu niskich częstotliwości mikrofonu lub instrumentu.
- 5 Pokrętko pogłosu:** umożliwia dostosowanie poziomu pogłosu stosowanego do mikrofonu lub instrumentu.
- 6 Przełącznik ToneMatch:** przestawienie przełącznika w położenie  lub  spowoduje włączenie ustawienia wstępnego ToneMatch.
- 7 Gniazdo kanału:** wejście analogowe do podłączania kabla mikrofonu (XLR) i kabla instrumentu (TS niezbalansowanego).
- 8 Gniazdo AUX:** umożliwia podłączenie liniowego źródła dźwięku za pomocą kabla TRS 3,5 mm.
- 9 Wyjście liniowe:** użyj kabla TRS ¼" do podłączenia wyjścia liniowego do wejścia kanału 1 lub 2 drugiego systemu S1 Pro w celu stworzenia konfiguracji mono z dwoma głośnikami.
Uwaga: wyjście liniowe podaje sygnał zsumowany.
- 10 Port serwisowy:** złącze micro-USB wyłącznie do zastosowań serwisowych Bose.
- 11 Przycisk parowania Bluetooth:** służy do konfiguracji parowania z urządzeniami obsługującymi technologię *Bluetooth*, takimi jak telefony komórkowe, tablety i laptopy.

Podłączanie zasilania

1. Upewnij się, że przełącznik zasilania znajduje się w **trybie czuwania** (⏻).
2. Podłącz kabel zasilający do złącza systemu S1 Pro.
3. Podłącz drugi koniec kabla zasilającego do gniazda sieci elektrycznej.
4. Włącz system, ustawiając przełącznik zasilania w pozycji **Wł.** (⏻).

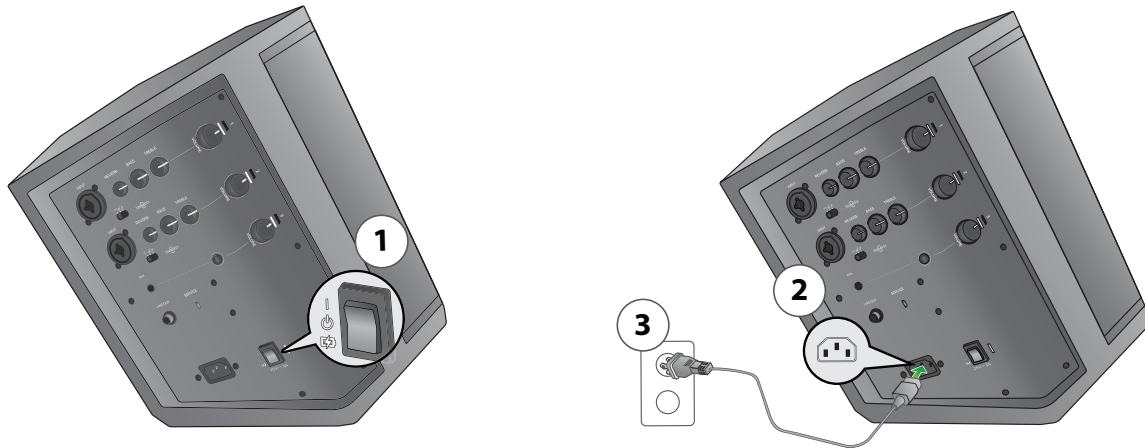



Podłączanie źródeł

Przed podłączeniem źródła dźwięku należy obrócić odpowiednie pokrętko regulacji **Głośności** maksymalnie w lewo.

Elementy sterujące kanałów 1 i 2

Kanały 1 i 2 są przeznaczone do podłączania mikrofonów dynamicznych, gitar, instrumentów klawiszowych i innych.

1. Podłącz źródło dźwięku do **wejścia kanału 1** lub 2.
2. Zastosuj zaprogramowane ustawienie ToneMatch przez ustawienie przełącznika **ToneMatch** na kanał  w przypadku mikrofonu lub  w przypadku innych instrumentów.



Uwaga: zaprogramowane ustawienia ToneMatch® umożliwiają automatyczne zoptymalizowanie dźwięku z mikrofonu lub instrumentu.

3. Obracaj pokrętko regulacji **Głośności** w prawo — podczas mówienia do mikrofonu lub grania na instrumencie — aż do ustawienia odpowiedniej głośności.
4. Ustaw pokrętki regulacji **Tonów wysokich**, **Tonów niskich** i **Pogłosu** — podczas mówienia do mikrofonu lub grania na instrumencie — aż do ustawienia odpowiedniego poziomu.

Elementy sterujące kanału 3

Kanał 3 jest przeznaczony do podłączania urządzeń obsługujących **Bluetooth®** i urządzeń z wyjściem liniowym.

Parowanie **Bluetooth**

1. Włącz funkcję **Bluetooth** w urządzeniu mobilnym.
Uwaga: funkcja **Bluetooth** jest zwykle dostępna w menu **Ustawienia**.
2. Naciśnij i przytrzymaj przycisk **parowania Bluetooth** przez dwie sekundy.
Uwaga: gdy urządzenie jest gotowe do sparowania, dioda  miga na biało.
3. Na liście urządzeń wybierz swój system Bose® S1 Pro.
Uwaga: po pomyślnym sparowaniu urządzenia dioda  zacznie świecić białym ciągłym światłem.

Uwaga: w przypadku odebrania połączenia przez sparowany telefon odtwarzanie muzyki zostanie wstrzymane i w telefonie zostanie odtworzony sygnał połączenia; żadne połączenie ani powiadomienie nie zostanie odtworzone przez system S1 Pro.

Wejście **AUX**

Podłącz liniowe źródło dźwięku do wejścia **AUX** za pomocą kabla 3,5 mm (1/8").

Uwaga: podłączenie dowolnego urządzenia do wejścia **AUX** spowoduje automatyczne odłączenie sparowanego urządzenia **Bluetooth**.

Ładowanie akumulatora







Akumulator ładuje się zawsze wtedy, gdy system S1 Pro jest podłączony do zasilania sieciowego i nie jest używany.

Szybkie ładowanie

Choć akumulator jest ładowany zawsze wtedy, gdy system S1 Pro jest podłączony do sieci elektrycznej, funkcja szybkiego ładowania umożliwia szybsze naładowanie akumulatora. Aby włączyć **szybkie ładowanie**, ustaw przełącznik zasilania w pozycję (⚡), gdy system nie jest używany.

Wskaźnik stanu akumulatora

Aktualny stan akumulatora jest sygnalizowany przez diodę LED zasilania, która miga, gdy urządzenie jest włączone. Żywotność akumulatora można również sprawdzić, klikając dwukrotnie przycisk parowania **Bluetooth®**, co spowoduje miganie diody LED zasilania. Wskaźniki naładowania są przedstawione w następującej tabeli:

 X 2	
 X 4	>75%
 X 3	50%-75%
 X 2	25%-49%
 X 1	10%-24%
 X 1	<10%

Uwaga: do systemu S1 Pro dołączona jest naklejka przedstawiająca powyższą tabelę. Zalecamy jej przyklejenie na spodzie urządzenia S1 Pro do użycia w przyszłości.

Korzystanie ze statywu głośnikowego

Na spodzie systemu S1 Pro znajduje się gniazdo do mocowania głośnika na statywie głośnikowym. Gniazdo pasuje do standardowej kolumny statywu o przekątnej 35 mm. Po umieszczeniu systemu S1 Pro na statywie głośnikowym automatyczny korektor ustawia optymalną równowagę tonalną.

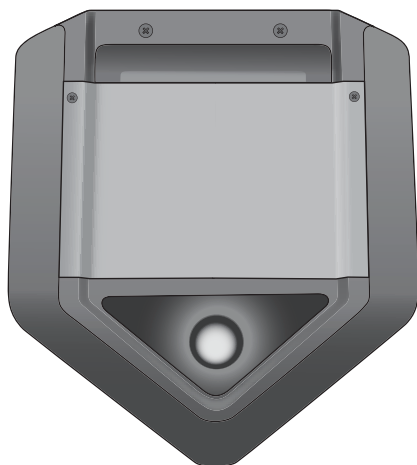

OSTRZEŻENIE: NIE WOLNO używać systemu Bose® S1 Pro z niestabilnym trójnogiem lub stojakiem. Głośnik jest przeznaczony wyłącznie do użytku z kolumnami statywów o przekątnej 35 mm. Trójnóg lub stojak musi utrzymać głośnik o wadze minimum 7,1 kg (15,7 funta) oraz ogólnej wielkości 241 mm x 279 mm x 330 mm (9,5 cala x 11 cali x 13 cali). Korzystanie z trójnogu lub ze stojaka, który nie może utrzymać głośników o rozmiarach i wadze systemu S1 Pro może doprowadzić do niebezpiecznych sytuacji, które mogą skutkować obrażeniami ciała.

Scenariusze łączenia

Istnieje wiele sposobów na wykorzystanie systemu S1 Pro. Na następnych stronach przedstawione są przykłady typowych scenariuszy konfiguracji.

Podwyższona powierzchnia

Umieść system S1 Pro na blacie w przedniej części pomieszczenia podczas prezentacji biznesowej lub na platformie pickupa, aby urządzać imprezę w plenerze. Podłącz mikrofon i przedstaw prezentację multimedialną lub stwórz odpowiedni nastrój przed meczem, słuchając ze znajomymi muzyki przesyłanej bezprzewodowo z urządzenia mobilnego obsługującego technologię *Bluetooth*®.

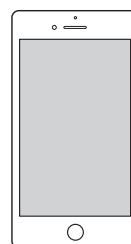
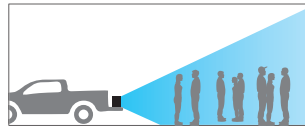
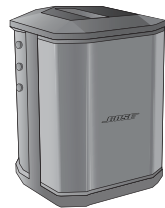

Odchylenie

Umieść odchylony do tyłu system S1 Pro za sobą na ziemi podczas występu muzycznego na żywo. Odchylenie głośnika i ustawienie go na tylnej krawędzi tworzy wyższy pionowy obszar pokrycia dźwiękiem, który doskonale sprawdza się w przypadku małych grup widzów i przechodniów. Włącz podkład muzyczny, przesyłając go strumieniowo przez *Bluetooth*[®] i graj, używając mikrofonu i gitary.

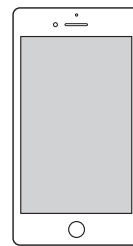
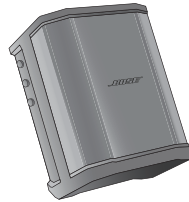

Monitor

Umieść system S1 Pro na poziomej krawędzi bocznej, aby korzystać z niego w charakterze monitora odsłuchowego. Zwróć go w stronę wykonawcy, aby użyć go jako osobistego monitora, lub prześlij zmiksowany sygnał do głównego systemu PA, a następnie zastosuj własną korekcję i preferencje dotyczące pogłosu.

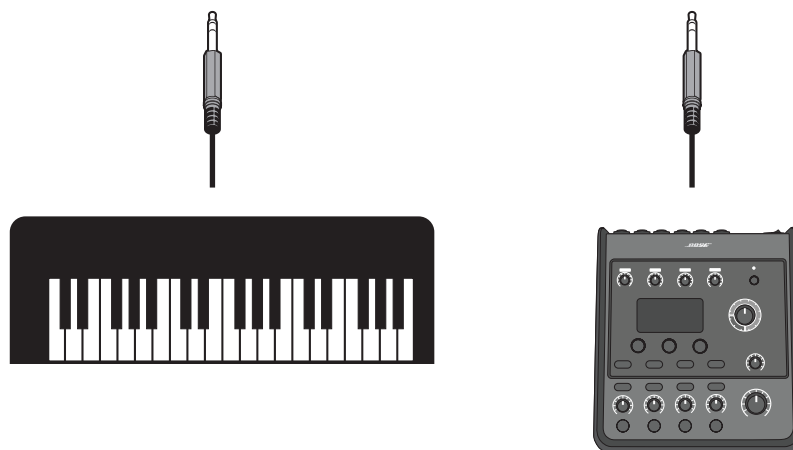
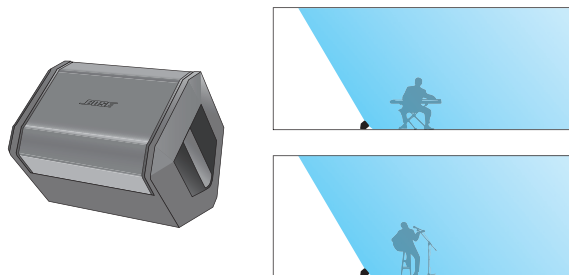

Stojak na głośnik

Korzystając z konwencjonalnego statywu głośnikowego, można użyć systemu S1 Pro jako systemu nagłośnieniowego. Podłącz mikrofon i wznies toast lub zaśpiewaj piosenkę, bezprzewodowo przesyłając muzykę strumieniowo przez *Bluetooth*[®].

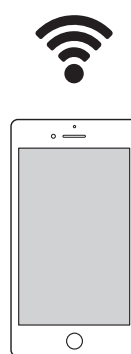
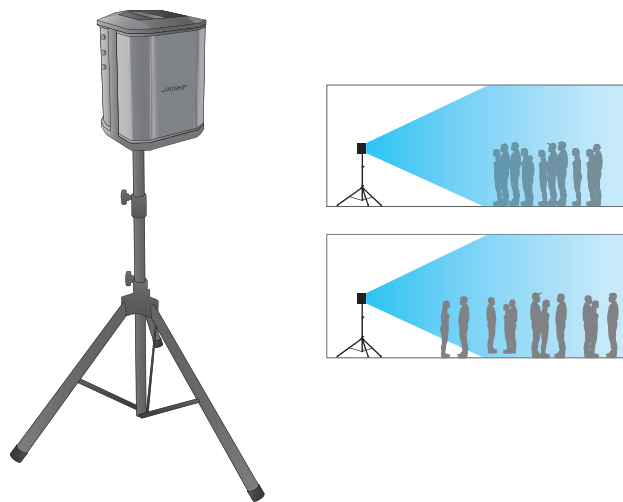

System PA ogólnego zastosowania

Użyj miksera z dwoma systemami S1 Pro jako konwencjonalnego systemu nagłośnieniowego. Szerokie, jednolite pokrycie dźwiękiem sprawia, że cała publiczność może słyszeć występ w całym pomieszczeniu.

Stereo

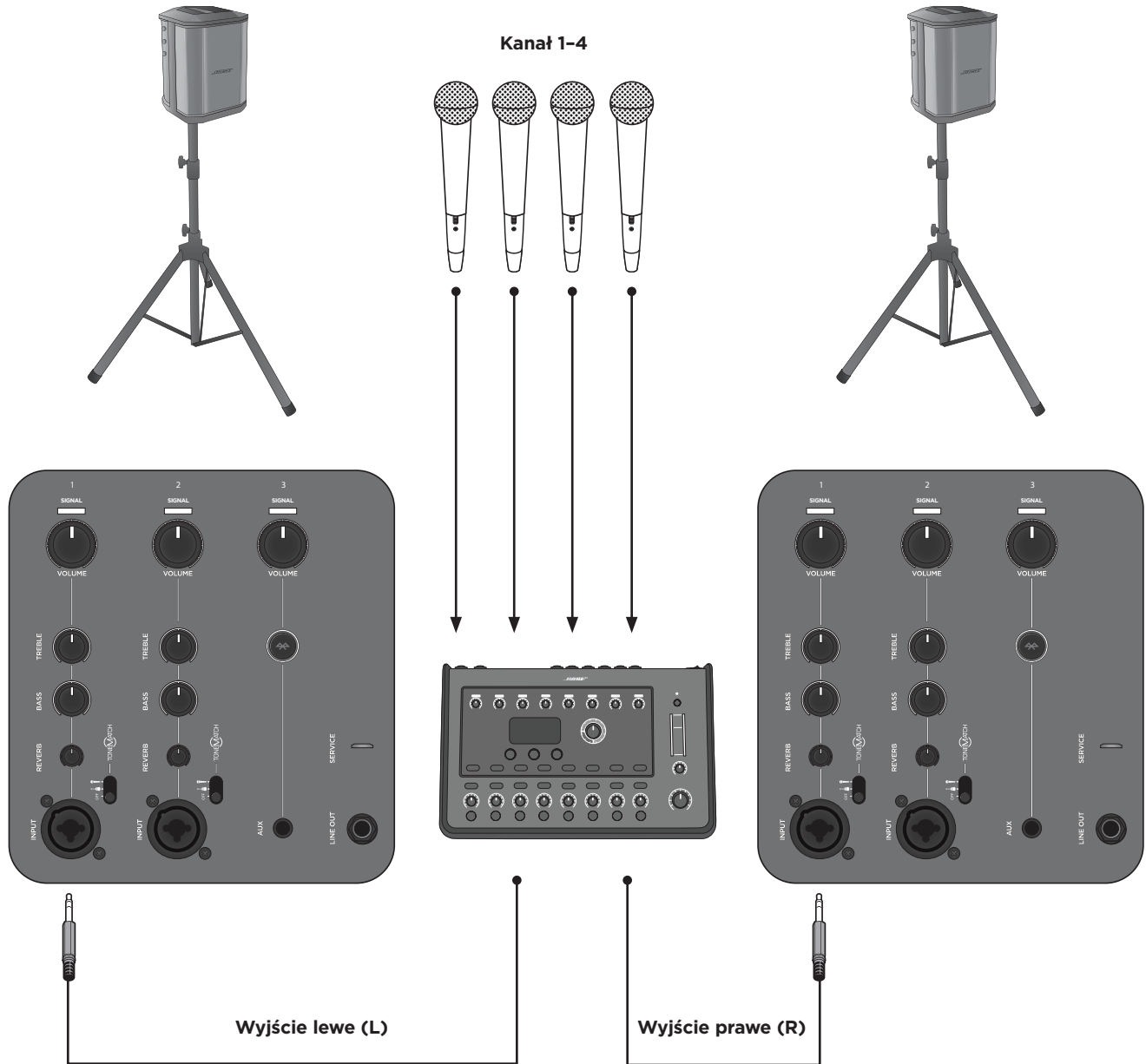

Uwaga: w przypadku używania systemu jako konwencjonalnego systemu nagłośnieniowego funkcje takie jak pogłos i ToneMatch® powinny być wyłączone.

Dual-Mono/połączenie szeregowe

Połącz dwa systemy S1 Pro ze sobą w trybie mono za pomocą kabla TRS ¼". Podłącz wyjście liniowe głównego urządzenia do dodatkowego systemu S1 Pro. Zwiększ głośność, aż oba systemy będą miały odpowiednią głośność.

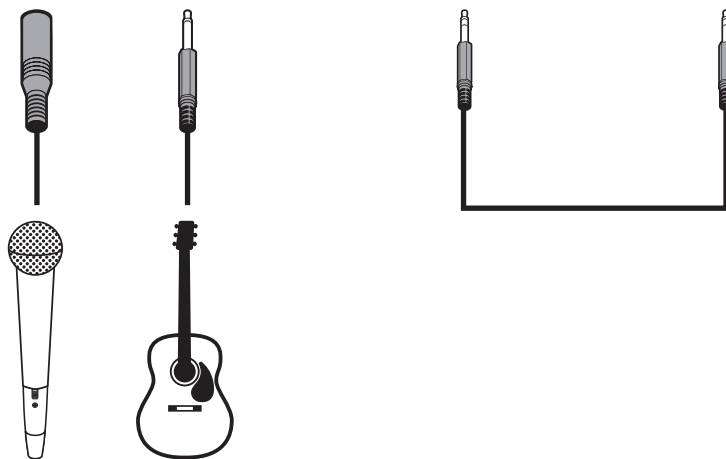
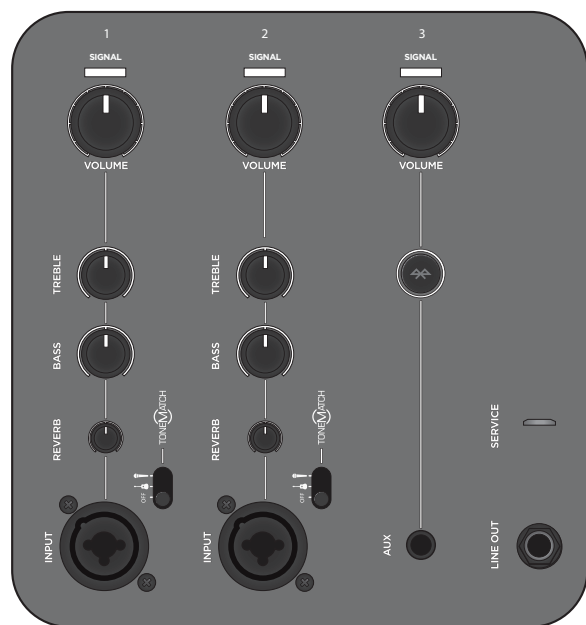
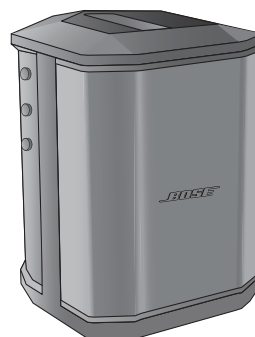
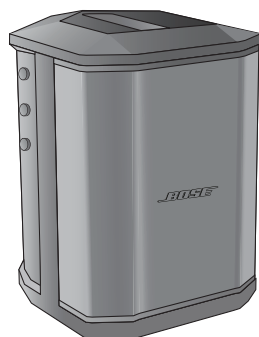

Uwaga: w dodatkowym systemach wyłącz funkcje ToneMatch® oraz pogłos i ustaw regulację tonów w środkowej pozycji.

Konserwacja

Wymiana akumulatora

1. Przełącz zasilanie w **Tryb czuwania** (⏻) i odłącz system S1 Pro od źródła zasilania.
2. Wykręć dwie śruby i zdejmij dolną płytkę.

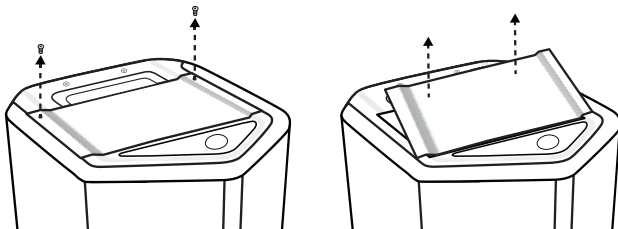

3. Wyjmij akumulator za pomocą uchwytów.

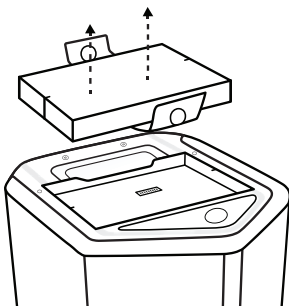

4. Włóż nowy akumulator, upewniając się, że styki złącza są odpowiednio ustawione.

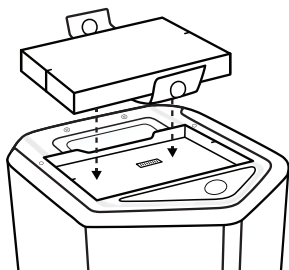

5. Ponownie zamontuj dolną płytkę i dokręć ją za pomocą dwóch wkrętów, które zostały wykręcone w kroku 2.
6. Podłącz system S1 Pro do źródła zasilania.
7. Włącz system, ustawiając przełącznik zasilania w pozycji **Wł.** (⏻).

Uwaga: wymieniony zestaw akumulatorów S1 pozostanie w trybie czuwania do czasu włączenia zasilania systemu S1 Pro.

Uwaga: aby kupić zapasowy zestaw akumulatorów S1, odwiedź stronę www.Bose.com.

Czyszczenie systemu S1 Pro

Obudowę urządzenia należy czyścić wyłącznie miękką, suchą ściereczką. W razie potrzeby można ostrożnie odkurzyć maskownicę głośnika.



PRZESTROGA: nie należy używać rozpuszczalników, chemikaliów lub środków czyszczących zawierających alkohol, amoniak lub materiały ściernie.

PRZESTROGA: nie wolno rozpylać cieczy w pobliżu systemu ani dopuścić do przedostania się cieczy do otworów w obudowie.

Rozwiązywanie problemów

W przypadku wystąpienia problemów podczas używania tego produktu wykonaj poniższe czynności. Jeśli nadal nie możesz rozwiązać problemu, poszukaj pomocy na stronie internetowej www.Bose.com/livesound. Jeśli na tej stronie nie możesz znaleźć odpowiedzi na swoje pytania, skontaktuj się bezpośrednio z zespołem pomocy technicznej i dotyczącej produktów Bose pod numerem (877) 335-2673.

Problem	Sposób postępowania
Brak zasilania	Upewnij się, że w gniazdku elektrycznym jest zasilanie. Spróbuj podłączyć lampę lub inne urządzenie do tego samego gniazdka elektrycznego lub sprawdź gniazdko za pomocą testera napięcia. Akumulator może być rozładowany lub działać w trybie ochrony. Podłącz zasilanie elektryczne.
Brak dźwięku	Upewnij się, że instrument jest podłączony do wejścia sygnału. Upewnij się, że w źródle jest ustawiony odpowiednio wysoki poziom głośności. Upewnij się, że w systemie S1 Pro jest ustawiony odpowiednio wysoki poziom głośności. Upewnij się, że wskaźnik sygnału/przesterowania się świeci. Podłącz instrument do innego wzmacniacza, aby się upewnić, że źródło działa.
Wskaźnik zasilania świeci na czerwono	Jeśli wskaźnik miga na czerwono, oznacza to, że akumulator jest naładowany w mniej niż 10%. Jeśli wskaźnik świeci na czerwono, należy skontaktować się z działem pomocy technicznej i dotyczącej produktu pod numerem (877) 335-2673.
Słuchać delikatny szum lub brzęczenie, gdy żadne urządzenie nie jest podłączone do systemu S1 Pro	Korzystając z testera napięcia, sprawdź gniazdko elektryczne, do którego podłączony jest system S1 Pro, pod kątem odwróconych lub niepodłączonych styków (faza, neutralny i/lub uziemienie). W przypadku używania przedłużacza podłącz system S1 Pro bezpośrednio do gniazdka elektrycznego.
Instrument lub źródło dźwięku brzmi nienaturalnie	Zmniejsz głośność w źródle; jeśli nie można wyregulować głośności źródła dźwięku, u sprzedawcy instrumentów można nabyć „filtry wejść”. Wypróbuj inne źródło lub instrument.
Podczas korzystania z mikrofonu występuje sprzężenie	Zmniejsz głośność. Ustaw mikrofon w taki sposób, aby nie był skierowany bezpośrednio na głośnik. Spróbuj użyć innego mikrofonu. Spróbuj umieścić głośnik i/lub wokalistę w innym miejscu na scenie. Zwiększ odległość pomiędzy głośnikiem i mikrofonem. W przypadku korzystania z procesora efektów wokalnych upewnij się, że nie on jest powodem problemu.
Sparowane urządzenie Bluetooth® nie łączy się z głośnikiem	Jeśli urządzenie wymaga podania hasła, sprawdź, czy wprowadzone hasło jest poprawne. Sprawdź, czy funkcja <i>Bluetooth</i> jest włączona lub aktywowana w urządzeniu źródłowym. Urządzenie <i>Bluetooth</i> może być poza zasięgiem – spróbuj przenieść je bliżej głośnika. Jeżeli to możliwe, wyłącz wszystkie pozostałe urządzenia <i>Bluetooth</i> w pobliżu lub wyłącz w nich funkcję <i>Bluetooth</i> . Wyczyść pamięć głośnika lub sparuj go z nowym urządzeniem, naciskając i przytrzymując przycisk <i>Bluetooth</i> przez dziesięć sekund. Ponownie sparuj urządzenie <i>Bluetooth</i> z głośnikiem. Wyłącz i z powrotem włącz zasilanie, a następnie spróbuj ponownie sparować urządzenie.

Konserwacja

Problem	Sposób postępowania
Nadmierny szum przy połączeniu szeregowym wielu urządzeń	Upewnij się, że korzystasz z kabla TRS ¼"; nie należy używać kabla TS ¼" (gitarowego).
Akumulator głośnika się nie ładuje	Ustaw przełącznik zasilania w pozycji włączenia lub pozycji szybkiego ładowania i nie korzystaj z głośnika podczas jego ładowania. Spróbuj ładować akumulator z przełącznikiem zasilania ustawionym w pozycji włączenia zamiast pozycji szybkiego ładowania. Przenieś głośnik w chłodniejsze miejsce. Zostaw głośniki na kilka godzin w trybie czuwania, a następnie ponownie spróbuj naładować akumulator. Odłącz głośnik, wyjmij akumulator i odczekaj, aż będzie chłodny w dotyku, a następnie ponownie włóż go do głośnika.

Parametry techniczne systemu S1 Pro

Obudowa	
Materiał obudowy	Plastik (polipropylen)
Wykończenie	Plastik o wypukłej fakturze
Maskownica	Stal malowana proszkowo na czarno
Wymiary	
Wymiary (wys. x szer. x głęb.) – mm	330 × 241 × 286
Wymiary (wys. x szer. x głęb.) – cale	13 × 9,5 × 11,2
Waga netto	7,1 kg (15,7 funta)
Bateria	
Typ	Akumulator litowo-jonowy
Czas ładowania	5 godzin (3 godziny przy szybkim ładowaniu)
Czas odtwarzania	Do 11 godzin

PORTUGUÊS

Leia e guarde todas as instruções de utilização e de segurança.

Instruções de segurança importantes

Consulte o guia de utilizador (<http://bosepro.link/sidocs>) para obter mais informações acerca do SI Pro (Incluindo acessórios e peças de substituição).

1. Leia estas instruções.
2. Guarde estas instruções.
3. Preste atenção a todos os avisos.
4. Siga todas as instruções.
5. Não utilize este aparelho perto de água.
6. Limpe apenas com um pano seco.
7. Não bloquee as aberturas de ventilação. Instale de acordo com as instruções do fabricante.
8. Não instale o aparelho junto de fontes de calor como radiadores, condutas de ar quente, fogões ou outros aparelhos (incluindo amplificadores) que produzam calor.
9. Não ignore o objetivo de segurança da ficha polarizada ou de ligação à terra. Uma ficha polarizada possui dois pínos, sendo um deles maior do que o outro. Uma ficha de ligação à terra tem dois pínos e um terceiro pino de ligação à terra. O pino maior ou o terceiro pino são fornecidos para sua segurança. Se a ficha fornecida não encaixar na sua tomada, consulte um eletricitista para substituir a tomada obsoleta.
10. Evite que o cabo de alimentação seja calcado ou comprimido, especialmente nas fichas, tomadas e no ponto em que sai do aparelho.
11. Use apenas acessórios especificados pelo fabricante.
12. Use apenas com o suporte móvel, suporte, tripé, estrutura ou mesa especificados pelo fabricante ou fornecidos com o aparelho. Em caso de utilização de um suporte móvel, tenha cuidado ao mover o suporte com o aparelho para evitar lesões provocadas por quedas.
13. Desligue o aparelho durante a ocorrência de trovoadas ou quando não for utilizado por longos períodos de tempo.
14. Todas as operações de reparação devem ser efetuadas por técnicos qualificados. A assistência é necessária quando o aparelho for danificado de alguma forma, como nos seguintes casos: se a ficha ou o cabo de alimentação apresentarem danos, se forem derramados líquidos ou se carem o interior do aparelho, se este for exposto à chuva ou humidade, se não funcionar normalmente ou se sofrer uma queda.

AVISOS/PRECAUÇÕES:



Este símbolo no produto significa que existe tensão perigosa não isolada dentro da estrutura do produto, que pode representar um risco de choque elétrico.



Este símbolo no produto indica que há instruções de funcionamento e manutenção importantes neste manual.



Contém peças pequenas que podem representar um risco de asfixia. Não adequado a crianças com menos de 3 anos.



Este produto contém material magnético. Consulte o seu médico para saber se isto pode afetar o seu dispositivo médico implantável.

Todos os produtos Bose têm de ser utilizados de acordo com as regulamentações locais, estaduais, federais e do setor. O instalador tem a responsabilidade de garantir que a instalação do produto é realizada em conformidade com todos os códigos aplicáveis, incluindo códigos e regulamentações de construção locais. Consulte as autoridades locais competentes antes de instalar este produto.

Para reduzir o risco de incêndio ou choque elétrico, NÃO exponha o produto à chuva, líquidos ou humidade. Não aplique a produtos com classificação IPX4-9.

NÃO exponha este produto a gotas ou salpicos nem coloque objetos ou líquidos no interior, como vasos, sobre o perto do produto. Não aplique a produtos com classificação IPX4-9.

Mantenha o produto afastado de fontes de fogo e de calor. NÃO coloque fontes de calor, como velas, sobre o produto ou perto do produto.

NÃO utilize um conversor de potência com este produto.

NÃO utilize em veículos ou barcos.

NÃO faça alterações não autorizadas a este produto.

NÃO exponha produtos com pilhas ou baterias a calor excessivo (por exemplo, armazenamento sob luz solar direta, fogo ou situações similares).

A bateria fornecida com este produto destina-se a ser utilizada apenas com o sistema de PA de várias posições Bose SI Pro.

A bateria fornecida com este produto pode representar um risco de incêndio ou queimaduras químicas se não for manuseada corretamente.

Risco de incêndio ou queimaduras. NÃO abra, esmague, aqueça acima dos 45 °C (113 °F) ou queime. Siga as instruções do fabricante.

Utilize apenas baterias Bose genuínas com este produto. Contacte o Apoio ao Cliente Bose para obter baterias de substituição.

Quando a ficha de alimentação ou o acoplador do aparelho forem utilizados como dispositivo para desligar o aparelho, estes devem permanecer prontos a serem utilizados de imediato.

NÃO utilize o sistema Bose SI Pro com um tripé/suporte instável. O altifalante foi concebido para ser utilizado apenas numa base de 35 mm e o tripé/suporte devem ter capacidade para suportar uma coluna com um peso mínimo de 71 kg (15,7 lbs) e com dimensões gerais de 241 x 279 x 330 mm (9,5 x 11 x 13 polegadas). Utilizar um tripé/suporte que não foi concebido para suportar as dimensões e peso do sistema SI Pro pode provocar uma situação de instabilidade e risco que pode causar ferimentos.

Informações regulamentares

Dimensões (A x L x P): 330 x 241 x 286 mm (13 x 9,5 x 11,2 pol.) | Peso líquido: 71 kg (15,7 lbs)

Intervalo de temperatura de carregamento: 0 °C - 42 °C (32 °F - 108 °F)

Intervalo de temperatura de descarga: -20 °C - 45 °C (-4 °F - 113 °F)

Este produto cumpre todos os requisitos relativos à imunidade da norma EN55032-2 para um ambiente eletromagnético E1.

Este equipamento deve ser instalado e utilizado com uma distância mínima de 20 cm entre o radiador e o corpo do utilizador.

Devem ser utilizados cabos blindados para cumprir os requisitos regulamentares.

Garanta a existência de uma ligação à terra ou certifique-se de que a saída da tomada inclui uma ligação à terra de proteção antes de ligar a ficha à tomada elétrica.

CAN ICES-3 (B)/NMB-3(B)

Informações sobre produtos que geram ruído elétrico (Aviso para os EUA sobre a conformidade com as normas da FCC)

NOTA: Este equipamento foi testado e considerado em conformidade com os limites para dispositivos digitais da Classe B, nos termos do Artigo 15.º das normas da FCC. Estes limites foram concebidos para fornecer uma proteção razoável contra interferências nocivas. Este equipamento gera, utiliza e pode irradiar energia de radiofrequência e, se não for instalado e utilizado de acordo com as instruções, pode provocar interferências nocivas nas comunicações por rádio. No entanto, não há garantias de que não surjam interferências numa determinada instalação. Se este equipamento causar interferências nocivas à receção do sinal de rádio ou de televisão (o que pode ser verificado desligando e voltando a ligar o equipamento), o utilizador é aconselhado a tentar eliminar as interferências através de uma ou várias das seguintes medidas:

Reorientar ou mudar a localização da antena rectora.

Aumentar a distância entre o equipamento e o rector.

Ligar o equipamento a uma tomada num circuito diferente daquele a que está ligado o rector.

Consultar um revendedor ou pedir ajuda a um técnico de rádio/televisão experiente.

Quaisquer alterações ou modificações não aprovadas expressamente pela Bose Corporation podem anular a autoridade do utilizador para utilizar este equipamento.

Este dispositivo está em conformidade com o artigo 15.º das normas da FCC e com a(s) norma(s) RSS (s) de licenças da indústria do Canadá. O funcionamento está sujeito às duas condições seguintes: (1) Este dispositivo não poderá causar interferências nocivas e (2) este dispositivo terá de aceitar quaisquer interferências recebidas, incluindo as que possam prejudicar o seu funcionamento.

Regulamento de gestão para dispositivos de radiofrequência de baixa potência

Artigo XII

Em conformidade com o "Regulamento de gestão para dispositivos de radiofrequência de baixa potência", sem a devida permissão da NCC, nenhuma empresa, firma ou utilizador tem autorização para alterar a frequência, aumentar a potência de transmissão ou alterar as características originais, bem como o desempenho, de um dispositivo de radiofrequência de baixa potência aprovado.

Artigo XIV

Os dispositivos de radiofrequência de baixa potência não deverão influenciar a segurança de aeronaves nem interferir com comunicações legais. Se forem detetadas interferências, o utilizador deverá cessar as suas atividades imediatamente até à eliminação total das mesmas. As comunicações legais mencionadas referem-se a comunicações de rádio em conformidade com a Lei Relativa às Telecomunicações (Telecommunications Act).

Os dispositivos de radiofrequência de baixa potência têm de ser suscetíveis a interferências de comunicações legais ou de dispositivos que emitem ondas de rádio ISM.



A Bose Corporation declara pelo presente que este produto está em conformidade com os requisitos essenciais e outras disposições relevantes da Diretiva 2014/53/UE e com os requisitos de quaisquer outras diretivas da UE aplicáveis. A declaração de conformidade completa pode ser consultada em: www.bose.com/compliance.

Banda de frequências de funcionamento de 2402 a 2480 MHz.

Bluetooth: potência de transmissão máxima inferior a 20 dBm EIRP.

Bluetooth de baixo consumo: densidade espectral de potência máxima inferior a 10 dBm/MHz EIRP.

Este símbolo significa que o produto não deve ser eliminado com um resíduo doméstico e que deve ser entregue num centro de recolha adequado para reciclagem. Uma correta eliminação e reciclagem ajudam a proteger os recursos naturais, a saúde humana e o meio ambiente. Para mais informações sobre a eliminação e reciclagem deste produto, contacte o seu município, o serviço de eliminação de resíduos ou a loja onde adquiriu o produto.



Elimine as pilhas ou baterias usadas de forma adequada, seguindo os regulamentos locais. Não queime.



Data de fabrico: O oitavo dígito do número de série indica o ano de fabrico; "/" refere-se a 2007 ou 2017.

Importador China: Bose Electronics (Xangai) Company Limited, Part C, Plan 9, No. 353 North Ruying Road, China (Xangai) zona de comércio livre piloto

Importador UE: Bose Products BV, Gorslaan 60, 1441 RG Purmerend, Países Baixos

Importador México: Bose de México, S. de R.L. de C.V., Paseo de las Palmas 405-204, Lomas de Chapultepec, 11000 México, D.F. Número de telefone: +5255 (5202) 3545

Importador Taiwan: Bose Taiwan Branch, 9F-A1, No. 10, Section 3, Minsheng East Road, Taipei City 104, Taiwan. Número de telefone: +886-2-2514 7676

Apple e o logótipo da Apple são marcas comerciais da Apple Inc., registada nos EUA e em outros países. App Store é uma marca de serviço da Apple Inc.

A marca nominativa e logótipo Bluetooth® são marcas comerciais registadas da Bluetooth SIG, Inc., sendo a sua utilização pela Bose Corporation feita sob licença.

Android é uma marca comercial da Google Inc.

Google Play e o logótipo do Google Play são marcas comerciais da Google LLC.

©2018 Bose Corporation. 1-877-230-5639

Se este produto não funcionar, nenhuma parte deste trabalho pode ser reproduzida, modificada, distribuída ou utilizada de qualquer outra forma sem autorização prévia por escrito.

Preencha e guarde para os seus registos.

Número de série: _____

Número do modelo: _____

Informações sobre a garantia

Este produto está protegido por uma garantia limitada.

Para detalhes sobre a garantia, visite www.bose.com/warranty.

Descrição geral	4
Descrição geral do produto	4
Características e vantagens	4
Conteúdo da embalagem	4
Acessórios opcionais	4
Configurações do sistema	5
Superfície elevada	5
Inclinado para trás	5
Monitor	5
Suporte de altifalante.....	5
Aplicação Bose® Connect	6
Funcionalidades	6
Configuração do sistema	7
Ligações e controlos	7
Ligar a uma fonte de alimentação.....	8
Ligar fontes de áudio.....	8
Controlos dos canais 1 e 2	8
Controlos do canal 3	8
Carregar a bateria	9
Carregamento rápido.....	9
Indicador da duração da bateria	9
Utilizar um suporte de altifalante	9
Cenários de ligação	10
Superfície elevada.....	10
Inclinado para trás.....	11
Monitor.....	12
Suporte de altifalante	13
Sistema de PA polivalente	14
Estéreo	14
Mono duplo/Ligação em série	15
Cuidados e manutenção	16
Substituir a bateria.....	16
Limpar o S1 Pro.....	17
Resolução de problemas.....	17
Especificações do S1 Pro.....	18

Descrição geral

Obrigado por ter adquirido o sistema de PA de várias posições Bose® S1 Pro. Quer esteja a atuar perante uma pequena plateia ou a apresentar o seu próprio evento ou entretenimento em casa, estará sempre pronto para desfrutar de um som de excelente qualidade.

Este guia fornece instruções detalhadas de configuração e operação do sistema S1 Pro e explica como o ligar a diversas fontes de áudio. Para obter informações adicionais sobre a utilização do sistema, incluindo dicas, técnicas e perguntas mais frequentes, visite www.Bose.com/livesound.

Descrição geral do produto

Desfrute de uma excelente qualidade de som em qualquer lugar com o sistema de PA de várias posições ultraportátil Bose S1 Pro. Concebido para músicos, DJs e para utilização geral enquanto sistema de PA, o S1 Pro é o derradeiro sistema de PA multifuncional, monitor de palco, amplificador para ensaios e sistema principal de música.

As posições múltiplas com equalização automática permitem colocar o S1 Pro no chão, na mesa ou montado num suporte de altifalante, garantindo que dispõe da melhor qualidade de som. Além disso, com um misturador de três canais, reverberação, transmissão *Bluetooth*® e processamento integrado ToneMatch®, o S1 Pro está sempre pronto para ser o seu sistema de música polivalente, ideal para quase todas as ocasiões.

Características e vantagens

Leve e portátil: Com um peso de 7,1 kg (15,7 lbs), o robusto S1 Pro foi concebido para ser transportado sem qualquer esforço do carro até ao local do evento.

Versatilidade e simplicidade: O S1 Pro é fornecido com um misturador de três canais completamente equipado com reverberação e transmissão *Bluetooth*®. Desfrute rapidamente de uma excelente qualidade de som com o processamento ToneMatch® para microfones e guitarras acústicas ao reproduzir música sem fios através do seu dispositivo móvel. Atue em praticamente qualquer lugar com a bateria de iões de lítio recarregável incluída que maximiza a portabilidade.

Adaptável: As várias posições proporcionam a melhor opção de cobertura para a sua aplicação, enquanto a equalização automática mantém o som ideal em qualquer direção. Transfira a aplicação Bose® Connect para aceder às opções e funcionalidades adicionais como o Modo estéreo, para transmitir o áudio *Bluetooth*® sem fios para um segundo sistema e dispor de mais potência.

Impressionante relação entre tamanho e desempenho: O S1 Pro proporciona elevada potência numa pequena embalagem, pronto para servir como o derradeiro sistema de PA multifuncional, monitor de palco, amplificador de treino ou sistema principal de música.

Conteúdo da embalagem

A embalagem do S1 Pro contém um sistema S1 Pro e um cabo de alimentação CA:

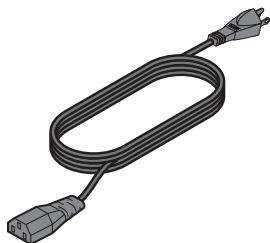

Cabo de alimentação CA

Acessórios opcionais

Mochila do S1 Pro

Cobertura do S1

Conjunto de baterias do S1

Para obter uma lista completa dos equipamentos e acessórios opcionais, visite www.Bose.com.

Configurações do sistema

O sistema versátil Bose® S1 Pro dispõe de quatro modos de funcionamento exclusivos. Com a equalização automática, o sistema é atualizado automaticamente para manter o equilíbrio tonal ideal para cada posição. Utilize os exemplos abaixo para identificar rapidamente o melhor modo para a sua aplicação.

Superfície elevada

Posicione o S1 Pro sobre uma superfície. Este modo projeta o som nítida e uniformemente para a plateia e garante que os membros da plateia desfrutam da gama completa de frequência do sistema.

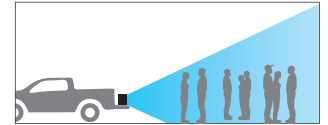
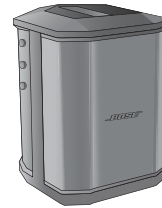

Inclinado para trás

Para atuações em que a plateia está mais próxima, incline o S1 Pro sobre a respetiva extremidade traseira. Para obter os melhores resultados, o artista deve ficar de pé ou sentado num dos lados do altifalante para evitar bloquear a saída de som para a plateia.

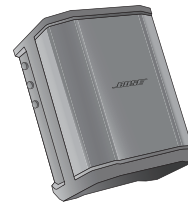

Monitor

Para utilizar o S1 Pro enquanto monitor de palco pessoal, coloque-o no solo horizontalmente, diante do artista e direcionado para este. Incline o altifalante sobre a respetiva extremidade lateral.

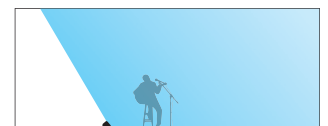
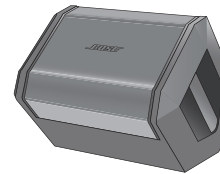

Suporte de altifalante

Coloque um ou dois sistemas S1 Pro em suportes de altifalante (não incluídos) para utilizar como reforço sonoro polivalente.

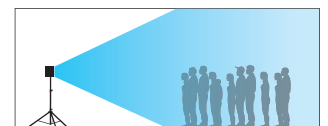

Nota: Rode o logótipo da Bose para a esquerda para corresponder ao modo selecionado.

Aplicação Bose® Connect

Transfira a aplicação Bose® Connect para aceder às opções e funcionalidades adicionais como o Modo estéreo, para transmitir o áudio sem fios para um segundo sistema e dispor de mais potência.

Funcionalidades

Ligue facilmente e alterne entre vários dispositivos móveis com um simples deslize.

Configure os altifalantes para reproduzir no modo de festa ou no modo estéreo.

Compatível com a maioria dos sistemas Apple e Android.

Mantenha o seu altifalante atualizado com o software mais recente.





Configuração do sistema

Ligações e controlos

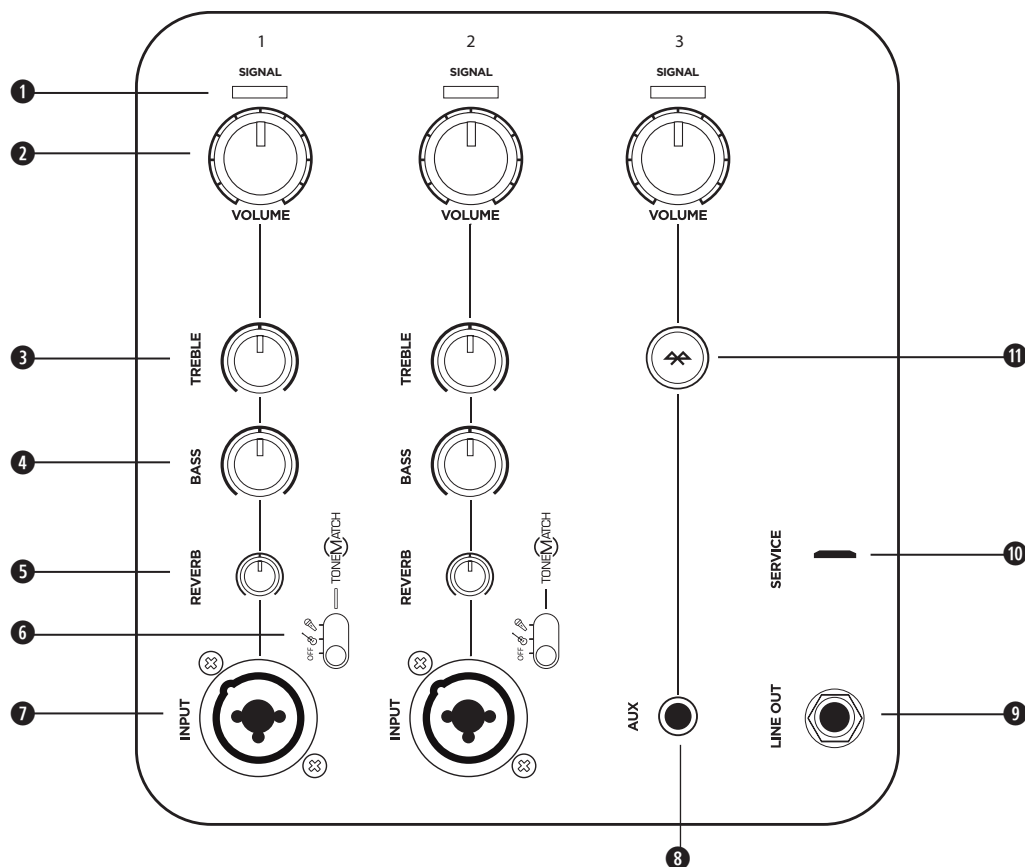
O painel de controlo do S1 Pro fornece os conectores, controlos e indicadores necessários para a utilização.



Utilize as entradas dos canais 1 e 2 para microfones e instrumentos musicais. O processamento de sinal integrado ToneMatch® permite que os microfones e instrumentos disponham da melhor qualidade de som. Utilize o canal 3 para a ligação Bluetooth® e para as entradas ao nível de linha.

- 1 Indicador de sinal/corte:** Apresenta o estado do sinal de entrada de acordo com a cor.
 Verde: Sinal disponível
 Vermelho: Corte de sinal
Nota: Reduza o respetivo controlo de volume para evitar o corte de sinal.
- 2 Controlo de volume:** Ajuste o volume do microfone, instrumento ou fonte de áudio.
- 3 Controlo de agudos:** Ajuste o equilíbrio de alta frequência do microfone ou do instrumento.
- 4 Controlo de graves:** Ajuste o equilíbrio de baixa frequência do microfone ou do instrumento.
- 5 Controlo de reverberação:** Ajuste a quantidade de reverberação aplicada ao seu microfone ou instrumento.
- 6 Interruptor ToneMatch:** Coloque o interruptor na posição  ou  para ativar a predefinição ToneMatch.
- 7 Entrada de canal:** Entrada analógica para ligar os cabos de microfone (XLR) e de instrumentos (TS desequilibrado).
- 8 Entrada Aux:** Utilize um cabo TRS de 3,5 mm para ligar uma fonte de áudio ao nível de linha.
- 9 Saída de linha:** Utilize um cabo TRS de ¼" para ligar a saída de nível de linha à entrada de canal 1 ou 2 de um segundo S1 Pro para criar uma configuração mono de dois altifalantes.
Nota: A ligação da saída de linha ocorre após a mistura.
- 10 Porta de serviço:** Conector micro-USB apenas utilizado pelo serviço de assistência da Bose.
- 11 Botão de emparelhamento Bluetooth:** Utilizado para configurar o emparelhamento com dispositivos Bluetooth, tais como telemóveis, tablets e portáteis.

Ligar a uma fonte de alimentação

1. Certifique-se de que o interruptor de ligar/desligar está no **Modo de espera** (⏻).
2. Ligue o cabo de alimentação ao conector do S1 Pro.
3. Ligue a outra extremidade do cabo de alimentação a uma tomada de alimentação elétrica com tensão.
4. Ligue o sistema ao mudar o interruptor de ligar/desligar para a posição **Ligada** (⏻).

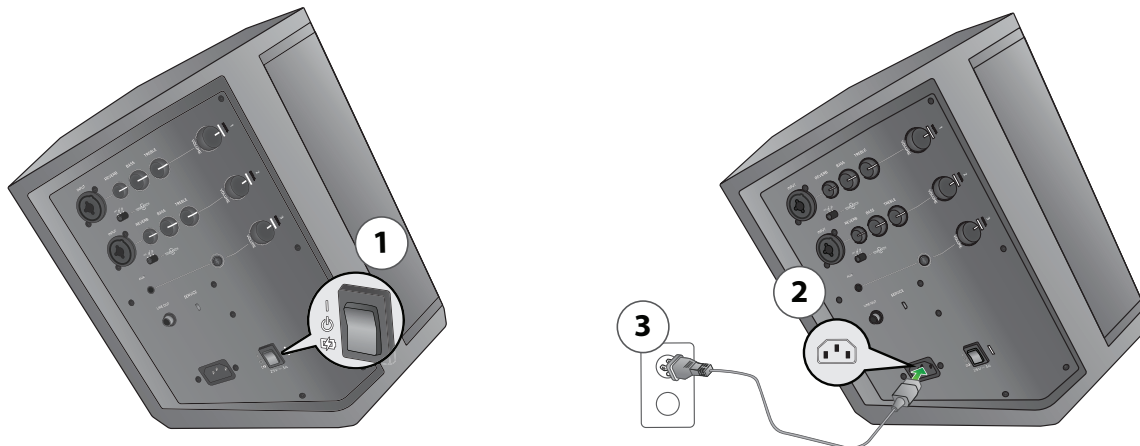



Ligar fontes de áudio

Antes de ligar a uma fonte de som, rode o controlo de **volume** do canal apropriado completamente para a esquerda.

Controlos dos canais 1 e 2

Os canais 1 e 2 devem ser utilizados com microfones dinâmicos, guitarras, pianos ou outros instrumentos.

1. Ligue a sua fonte de áudio à entrada de **canal** do canal 1 ou 2.
2. Aplique uma predefinição **ToneMatch** ao mudar o interruptor **ToneMatch** do canal apropriado para a posição  para microfones ou  para outros instrumentos.



Nota: As predefinições **ToneMatch**[®] otimizam automaticamente o som do seu microfone ou instrumento.

3. Ajuste o controlo do **volume** para a direita, enquanto fala para o microfone ou toca o seu instrumento, até que o volume alcance o nível pretendido.
4. Ajuste o controlo de **agudos**, de **graves** e da **reverberação**, enquanto fala para o microfone ou toca o seu instrumento, até alcançar o efeito pretendido.

Controlos do canal 3

O canal 3 é utilizado para dispositivos com **Bluetooth**[®] e entradas de áudio de nível de linha.

Emparelhamento **Bluetooth**

1. Ative a função **Bluetooth** no seu dispositivo móvel.
Nota: A função **Bluetooth** encontra-se, normalmente, no menu **Definições**.
2. Mantenha premido o botão **Emparelhamento Bluetooth** durante dois segundos.
Nota: Quando estiver pronto para emparelhar,  pisca a branco.
3. Selecione o seu sistema Bose[®] S1 Pro na lista de dispositivos.
Nota: Quando o dispositivo é emparelhado com sucesso,  fica continuamente aceso a branco.

Nota: Se receber uma chamada no seu telemóvel emparelhado, qualquer música que esteja a tocar será colocada em pausa e o toque de chamada será reproduzido no telemóvel. Nenhuma chamada ou notificação será reproduzida através do S1 Pro.

Entrada **Aux**

Ligue uma fonte de áudio de nível de linha à entrada **Aux** através de um cabo de 3,5 mm (1/8").

Nota: Qualquer ligação através da entrada **Aux** substitui automaticamente qualquer ligação **Bluetooth** a dispositivos emparelhados.

Carregar a bateria

A bateria é carregada sempre que o S1 Pro estiver ligado a uma fonte de alimentação CA e o sistema não estiver a ser utilizado.







Carregamento rápido

Apesar de a bateria carregar sempre que o S1 Pro está ligado a uma fonte de alimentação CA, o Carregamento rápido permite carregar a bateria mais rapidamente. Para ativar o **Carregamento rápido**, rode o interruptor de ligar/desligar para (⚡) quando não está a ser utilizado.

Indicador da duração da bateria

O estado atual da duração da bateria é indicado através do LED da bateria, que fica intermitente quando a unidade está ligada. Também pode verificar a duração da bateria ao clicar duas vezes no botão

Emparelhamento Bluetooth®, o que provoca a intermitência do LED de alimentação. Consulte a tabela seguinte para obter informações sobre os indicadores de carga:

 X 2	
 X 4	>75%
 X 3	50%-75%
 X 2	25%-49%
 X 1	10%-24%
 X 1	<10%

Nota: É fornecido um autocolante que contém a tabela acima com o S1 Pro. Para a consultar facilmente, é recomendado que aplique este autocolante na placa inferior do S1 Pro.

Utilizar um suporte de altifalante

A base do sistema S1 Pro inclui um encaixe para postes para montar o altifalante num suporte de altifalante. O encaixe para postes é adequado para bases padrão de 35 mm. Quando o S1 Pro é colocado num suporte de altifalante, a equalização é atualizada automaticamente para manter um equilíbrio tonal ideal.

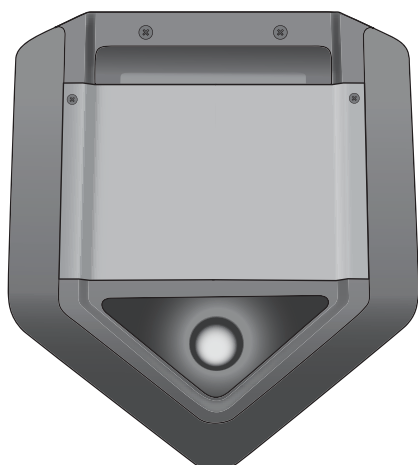

AVISO: NÃO utilize o sistema Bose® S1 Pro com um tripé/suporte instável. O altifalante foi concebido para ser utilizado apenas numa base de 35 mm e o tripé/suporte devem ter capacidade para suportar uma coluna com um peso mínimo de 7,1 kg (15,7 lbs) e com dimensões gerais de 241 x 279 x 330 mm (9,5 x 11 x 13 polegadas). Utilizar um tripé/suporte que não foi concebido para suportar as dimensões e peso do sistema S1 Pro pode provocar uma situação de instabilidade e perigo que pode causar ferimentos.

Cenários de ligação

Existem várias formas de utilizar o S1 Pro. As páginas seguintes apresentam exemplos de cenários típicos de configuração.

Superfície elevada

Coloque o S1 Pro sobre o tampo de uma mesa na frente de uma divisão para realizar uma apresentação empresarial ou coloque-o na caixa de uma carrinha para animar as festas ao ar livre. Ligue um microfone e comente uma apresentação multimédia ou prepare-se com os seus amigos para um jogo enquanto ouvem música reproduzida sem fios através de dispositivos *Bluetooth*®.

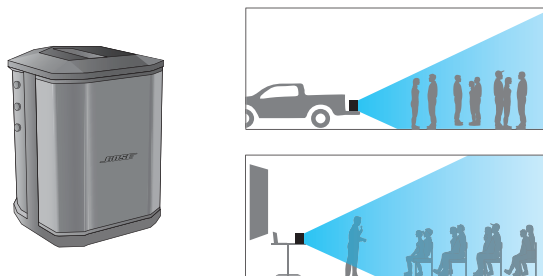

Inclinado para trás

Coloque o S1 Pro no modo inclinado para trás no solo atrás de si para atuações musicais ao vivo. Ao inclinar o altifalante sobre a respetiva extremidade traseira, cria um padrão de cobertura vertical mais elevado, perfeito para atuar para pequenas plateias e transeuntes. Prepare as faixas pré-gravadas através da transmissão *Bluetooth*® e acompanhe-as com um microfone ou uma guitarra.

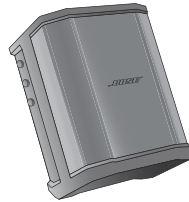

Monitor

Coloque o S1 Pro sobre a respetiva extremidade lateral horizontal para o utilizar como monitor de palco. Volte-o para o artista para que seja utilizado como monitor pessoal ou envie a mistura para um sistema de PA principal e, em seguida, selecione as suas preferências de equalização e reverberação para a atuação.

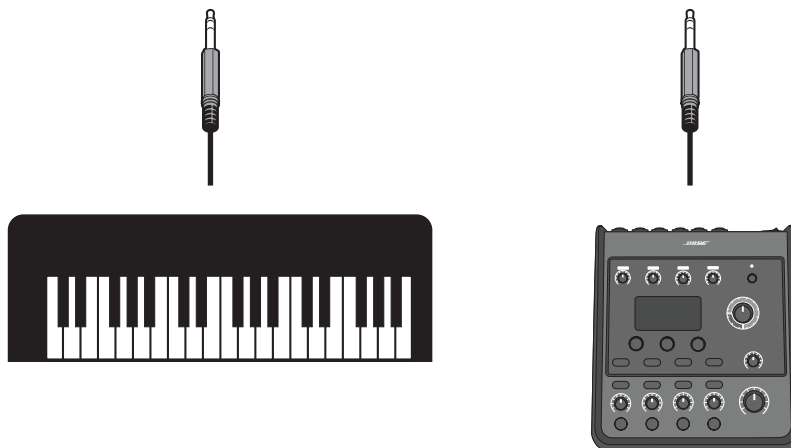
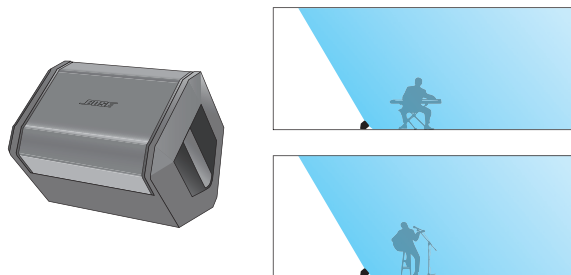

Suporte de altifalante

Ao utilizar um suporte de altifalante convencional, pode utilizar o S1 Pro enquanto sistema de PA. Ligue um microfone e faça um brinde ou cante uma canção enquanto reproduz música sem fios através da transmissão *Bluetooth*®.

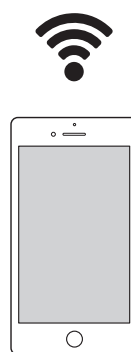
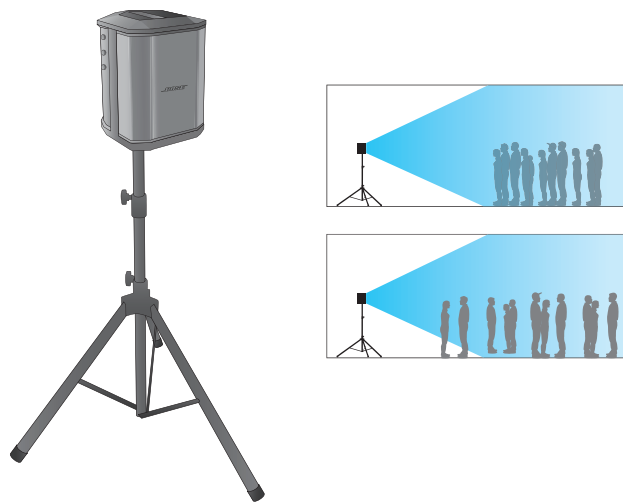

Sistema de PA polivalente

Utilize um misturador com dois sistemas S1 Pro como sistema de PA convencional. A cobertura ampla e consistente do sistema garante que a plateia inteira consegue ouvir facilmente a atuação em toda a divisão.

Estéreo

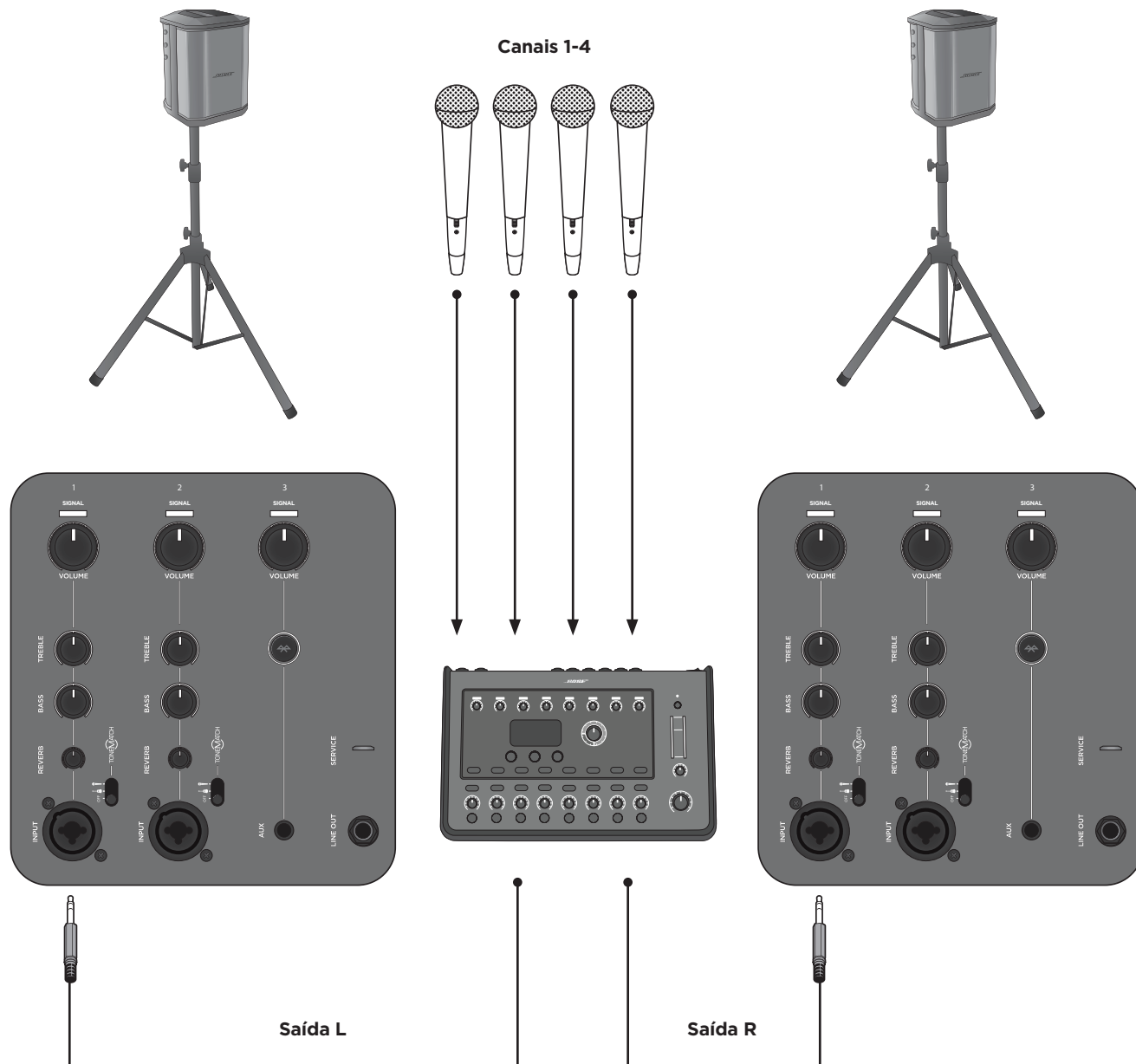

Nota: Quando utilizado como sistema de PA convencional, a reverberação e o ToneMatch® devem estar desligados.

Configuração do sistema

Mono duplo/Ligação em série

Ligue dois sistemas S1 Pro em simultâneo no modo mono, utilizando um cabo TRS de ¼". Utilize a saída de linha da unidade principal e ligue-a ao sistema S1 Pro secundário. Aumente o volume do canal até que ambas as unidades alcancem o volume pretendido.

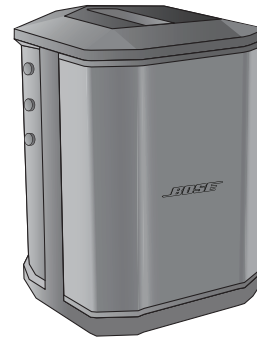
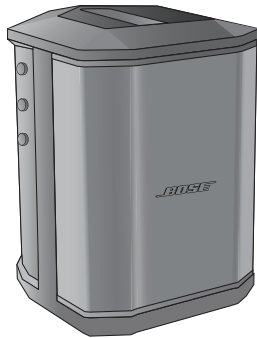

Nota: Nas unidades secundárias, desligue o ToneMatch® e a reverberação e deixe os controlos de tom na posição de retenção central.

Cuidados e manutenção

Substituir a bateria

1. Mude a alimentação para o **Modo de espera** (⏻) e desligue o S1 Pro da fonte de alimentação.
2. Desparafuse ambos os parafusos e remova a placa inferior.

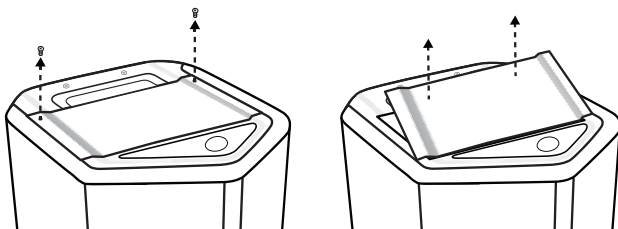

3. Retire a bateria utilizando as patilhas.

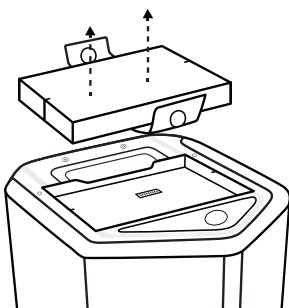

4. Insira a nova bateria, garantindo que os pinos do conector estão devidamente alinhados.

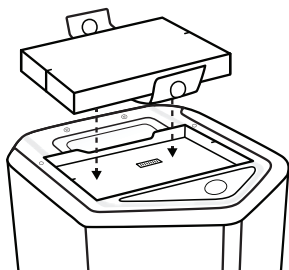

5. Volte a colocar a placa inferior e fixe-a com os dois parafusos que foram removidos no passo 2.
6. Ligue o S1 Pro a uma fonte de alimentação.
7. Ligue o sistema ao mudar o interruptor de ligar/desligar para a posição **Ligada** (⏻).

Nota: O conjunto de bateria sobresselente do S1 continuará no Modo de suspensão até que o S1 Pro seja ligado.

Nota: Para adquirir um conjunto de bateria do S1, visite www.Bose.com.

Limpar o S1 Pro

Limpe a estrutura do produto apenas com um pano macio e seco. Se necessário, aspire cuidadosamente a grelha do altifalante.



ATENÇÃO: Não utilize solventes, produtos químicos ou soluções de limpeza que contenham álcool, amoníaco ou substâncias abrasivas.

ATENÇÃO: Não utilize sprays perto do produto nem derrame líquidos para dentro das respetivas aberturas.

Resolução de problemas

Se tiver problemas ao utilizar este produto, experimente as seguintes soluções. Se o problema persistir, procure ajuda online em www.Bose.com/livesound. Se não conseguir encontrar respostas para as suas perguntas, entre em contacto com a Equipa de Assistência Técnica da Bose diretamente através do número (877) 335-2673.

Problema	O que fazer
Sem energia	Certifique-se de que a tomada CA tem eletricidade. Tente utilizar uma lâmpada ou outros tipos de equipamento na mesma tomada CA ou teste a tomada através de um aparelho de teste de tomadas CA. A bateria pode estar no modo de proteção ou descarregada. Ligue-a à rede elétrica de CA.
Sem som	Certifique-se de que o instrumento está ligado à entrada de sinal. Certifique-se de que o volume foi aumentado na fonte. Certifique-se de que o volume foi aumentado no S1 Pro. Certifique-se de que o indicador de sinal/corte está aceso. Ligue o instrumento a um amplificador diferente para se certificar de que a fonte está a funcionar.
O LED de alimentação está aceso a vermelho	Se estiver intermitente a vermelho, a sua bateria tem menos de 10% de duração. Se estiver aceso fixamente a vermelho, entre em contacto com a Equipa de Assistência Técnica através do número (877) 335-2673.
Sem nenhum dispositivo ligado ao S1 Pro, é possível ouvir um ligeiro zumbido	Utilizando um aparelho de teste de tomadas CA, teste a tomada CA à qual o S1 Pro está ligado quanto a contactos invertidos ou abertos (com corrente, neutros e/ou de ligação à terra). Se estiver a utilizar um cabo de extensão, ligue o S1 Pro diretamente à tomada.
O som do instrumento ou da fonte de áudio aparenta estar distorcido	Baixe o volume na fonte. Se não for possível regular o volume através da fonte de áudio, pode adquirir "interfaces de entrada" junto do seu revendedor de instrumentos preferido. Experimente uma fonte ou instrumento diferente.
O microfone está a ser afetado por feedback	Reduza o volume. Oriente o microfone para que não esteja direcionado diretamente para o altifalante. Experimente outro microfone. Experimente uma posição diferente para o altifalante e/ou o vocalista no palco. Aumente a distância entre o altifalante e o microfone. Se utilizar um processador de efeitos para voz, certifique-se de que este não contribui para o problema de feedback.
O dispositivo Bluetooth® emparelhado não está a ligar ao altifalante	Se o dispositivo precisar de um código de acesso, certifique-se de que introduziu o código correto. Certifique-se de que a função <i>Bluetooth</i> está ligada ou ativada no dispositivo de fonte. O dispositivo <i>Bluetooth</i> pode estar fora do alcance; experimente aproximá-lo do altifalante. Se possível, desligue todos os dispositivos <i>Bluetooth</i> nas proximidades ou desative as respetivas funções <i>Bluetooth</i> . Limpe a memória do altifalante ou emparelhe com um novo dispositivo ao manter premido o botão <i>Bluetooth</i> durante dez segundos. Emparelhe o dispositivo <i>Bluetooth</i> com o altifalante novamente. Desligue e volte a ligar. Em seguida, experimente emparelhar novamente o seu dispositivo.

Problema	O que fazer
Zumbido excessivo ao estabelecer uma ligação em série de várias unidades	Certifique-se de que está a utilizar um cabo TRS de ¼". Não utilize um cabo TS (para guitarra) de ¼".
Não é possível carregar o altifalante	Coloque o interruptor de ligar/desligar na posição Ligada ou Carregamento rápido e não utilize o altifalante enquanto estiver a carregar. Experimente carregar a bateria com o interruptor de ligar/desligar na posição Ligada em vez de Carregamento rápido. Desloque o seu altifalante para um local mais frio. Deixe o seu altifalante no Modo de espera durante várias horas antes de tentar carregar a bateria novamente. Desligue o altifalante, remova a bateria, aguarde até que a bateria esteja fria e volte a colocar a bateria.

Especificações do S1 Pro

Estrutura	
Material da estrutura	Plástico de polipropileno
Acabamento	Plástico texturizado
Grelha	Aço com revestimento a pó preto
Tamanho	
Dimensões (A x L x P) - mm	330 x 241 x 286
Dimensões (A x L x P) - polegadas	13 x 9,5 x 11,2
Peso líquido	7,1 kg (15,7 lbs)
Bateria	
Tipo	Bateria de iões de lítio recarregável
Tempo de carregamento	5 horas (3 horas no modo de Carregamento rápido)
Tempo de reprodução	Até 11 horas

Yleiskatsaus	4
Yleiskatsaus	4
Ominaisuudet ja edut	4
Pakkauksen sisältö	4
Lisävarusteet	4
Järjestelmän kokoonpanot	5
Korotettu alusta	5
Kallistettu taakse	5
Monitori	5
Kaiutinteline	5
Bose® Connect -sovellus	6
Ominaisuudet	6
Järjestelmäasetukset	7
Yhteydet ja säädöt	7
Virran yhdistäminen	8
Äänilähteiden yhdistäminen	8
Kanavan 1 ja 2 säätimet	8
Kanavan 3 säätimet	8
Akun lataaminen	9
Pikalataus	9
Akun varaustason merkkivalo	9
Kaiutintelineen käyttäminen	9
Yhdistämistavat	10
Korotettu alusta	10
Kallistettu taakse	11
Monitori	12
Kaiutinteline	13
Yleiskäyttöinen PA-järjestelmä	14
Stereo	14
Kaksi monoääntä/ketjuttaminen	15
Huolto ja ylläpito	16
Akun vaihtaminen	16
S1 Pro -järjestelmän puhdistaminen	17
Vianmääritys	17
S1 Pro - tekniset tiedot	18

Yleiskatsaus

Kiitos, että ostit moniasentoisen Bose® S1 Pro -PA-järjestelmän. Nyt saat taatusti laadukasta ääntä pienille keikoille, omiin tapahtumiin tai illanviettoihin.

Tässä oppaassa on S1 Pro -järjestelmän yksityiskohtaiset asennus- ja käyttöohjeet sekä ohjeet järjestelmän yhdistämiseen erilaisiin äänilähteisiin. Lisätietoja järjestelmän käyttämisestä, kuten vinkkejä, tekniikoita ja usein kysytyjä kysymyksiä, on osoitteessa www.Bose.com/livesound.

Yleiskatsaus

Kuulosta hyvältä missä tahansa kannettavan ja moniasentoisen S1 Pro -PA-järjestelmän ansiosta. Muusikoille, DJ-esityksiin ja yleiseen PA-käyttöön suunniteltu S1 Pro on täydellinen ja kattava PA-järjestelmä, jossa on lattiamonitori, harjoitteluvahvistin ja päämusiikkijärjestelmä.

Useiden käyttöasentojen ja Auto EQ:n ansiosta S1 Pron voi asettaa lattialle tai pöydälle tai kiinnittää kaiutintelineeseen, ja ääni kuulostaa aina mahdollisimman hyvältä. Monipuolisessa S1 Prossa on kolmikanavainen mikseri, jälkikaiku, *Bluetooth*®-suoratoisto ja sisäinen ToneMatch®-äänenkäsittely, joten se sopii kaikkiin tarpeisiin.

Ominaisuudet ja edut

Kevyt ja kannettava: S1 Pro painaa 7,1 kg ja kulkee helposti autossa mukana tapahtumiin.

Yksinkertaisen monipuolinen: S1 Pron mukana toimitetaan monipuolinen kolmikanavainen mikseri, joka tukee jälkikaikua ja *Bluetooth*®-suoratoistoa. Tuota laadukasta ääntä nopeasti mikrofoniin ja akustisten kitaroiden ToneMatch®-äänenkäsittelyllä samalla kun toistat musiikkia langattomasti mobiililaitteestasi. Esiinny miltei missä tahansa mukana toimitettavan litiumioniakun avulla.

Joustava: Useiden käyttöasentojen ansiosta voit sijoittaa kaiuttimen käyttötarkoitukseesi sopivasti. Auto EQ varmistaa optimaalisen äänen missä tahansa asennossa. Lataamalla Bose® Connect -sovelluksen voit käyttää lisäasetuksia ja ominaisuuksia, kuten stereotilaa, jossa voit suoratoistaa *Bluetooth*®-ääntä langattomasti toisessa järjestelmässä.

Laadukas ääni kompaktissa koossa: S1 Pro on pieni mutta tehokas järjestelmä, jota voi käyttää kattavana PA-järjestelmänä, lattiamonitorina, harjoitteluvahvistimena tai päämusiikkijärjestelmänä.

Pakkauksen sisältö

S1 Pro -pakkauksessa on S1 Pro -järjestelmä ja yksi vaihtovirtajohto.

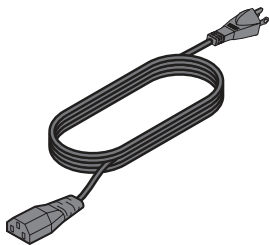

Vaihtovirtajohto

Lisävarusteet

S1 Pro -kantoreppu

S1-suojapussi

S1-akku

Täydellinen lisävarusteluettelo on osoitteessa www.Bose.com.

Järjestelmän kokoonpanot

Monipuolisessa Bose® S1 Pro -järjestelmässä on neljä eri tilaa. Järjestelmän Auto EQ -toiminto säätää taajuuskorjausta automaattisesti siten, että äänitasapaino on optimaalinen kaikissa asennoissa. Tarkista sinulle sopivin käyttötarkoitus alla olevien esimerkkien avulla.

Korotettu alusta

Kun asetat S1 Pron alustalle, ääni kantaa selkeästi ja tasaisesti koko yleisölle ja kuulijat saavat nauttia järjestelmän täydestä taajuusalueesta.

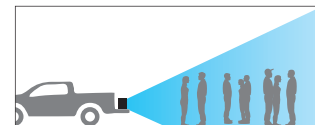
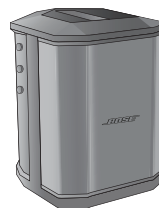

Kallistettu taakse

Kallista S1 Pro takareunalleen esityksissä, joissa yleisö on lähellä sinua. Parhaan tuloksen saa seisomalla tai istumalla kaiuttimen jommallakummalla sivulla, jolloin esittäjä ei ole äänen tiellä.

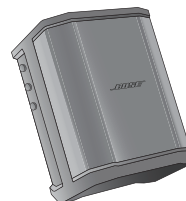

Monitori

Jos haluat käyttää S1 Prota henkilökohtaisena lattiamonitorina, aseta se eteesi lattialle vaakatasoon kohti itseäsi. Kallista kaiutin sivureunalleen.

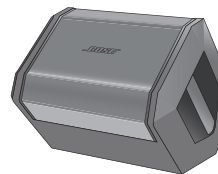

Kaiutinteline

Kun haluat vahvistaa ääntä yleisesti, aseta yksi tai kaksi S1 Pro -järjestelmää kaiutintelineisiin (myydään erikseen).

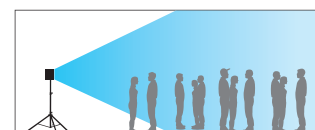
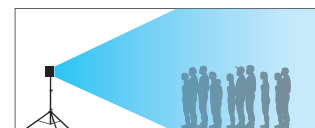

Huomautus: Valitse tila kiertämällä Bose-logoa vastapäivään.

Bose® Connect -sovellus

Lataamalla Bose® Connect -sovelluksen voit käyttää lisäasetuksia ja ominaisuuksia, kuten stereotilaa, jossa voit suoratoistaa musiikkia langattomasti toisessa järjestelmässä.

Ominaisuudet

Yhdistä kaiuttimeen useita mobiililaitteita ja vaihda niiden välillä yhdellä pyyhkäisyllä.

Määritä kaiuttimet soittamaan musiikkia juhlatilassa tai stereotilassa.

Yhteensopiva useimpien Apple- ja Android-järjestelmien kanssa.

Ohjelmistopäivitykset pitävät kaiuttimen ajan tasalla.





Järjestelmäasetukset

Yhteydet ja säädöt

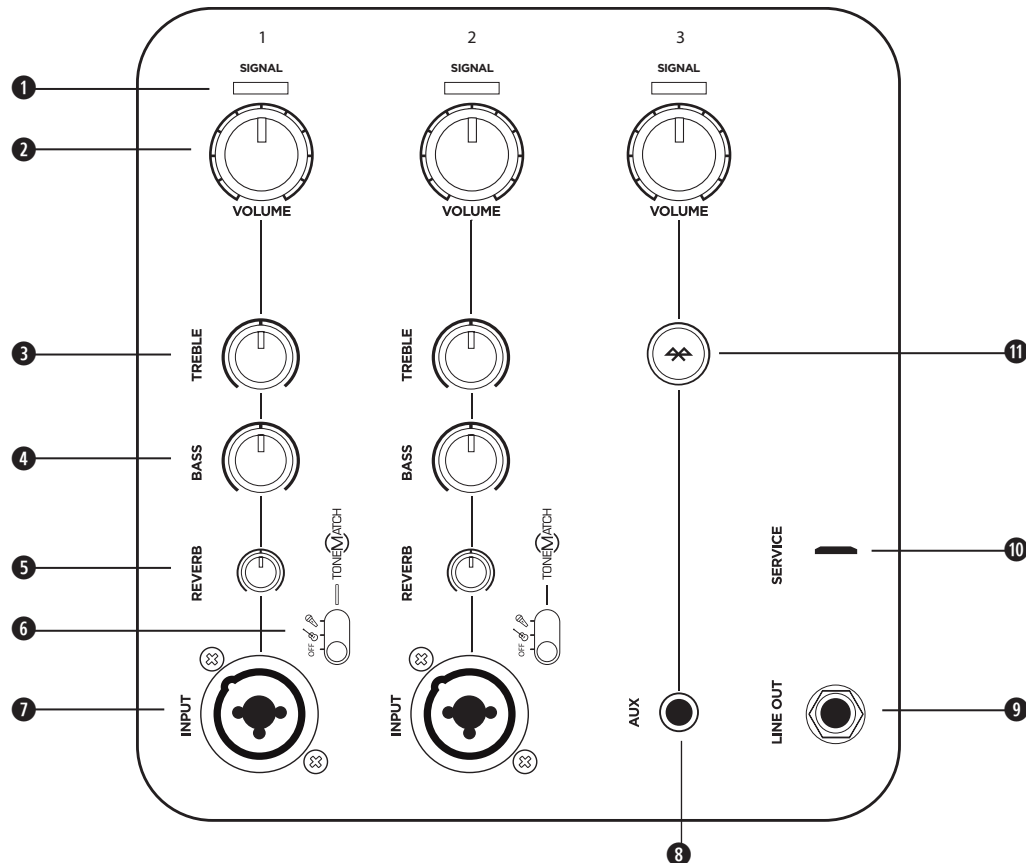
S1 Pron ohjauspaneelissa on kaikki käyttöön tarvittavat liittimet, ohjaimet ja merkkivalot.



Yhdistä mikrofonit ja musiikkisoittimet kanavatuloihin 1 ja 2. Integroidun ToneMatch®-signaalinkäsittelyn ansiosta mikrofonien ja soittimien ääni kuulostaa parhaalta mahdolliselta. Käytä kanavaa 3 *Bluetooth*®-yhteyksiin ja linjatason tuloon.

- ❶ **Signaalin ilmaisim:** Näyttää tulosignaalin tilan väreinä.
Vihreä: Signaali havaittu
Punainen: Katkonainen signaali
Huomautus: Vähennä signaalin katkonaisuutta äänenvoimakkuuden säätimestä.
- ❷ **Äänenvoimakkuuden säätö:** Säädä mikrofonin, soittimen tai äänilähteen äänenvoimakkuutta.
- ❸ **Diskantin säätö:** Säädä mikrofonin tai soittimen korkeita taajuuksia.
- ❹ **Bassoäänien säätö:** Säädä mikrofonin tai soittimen matalia taajuuksia.
- ❺ **Jälkikaiun säätö:** Säädä mikrofonin tai soittimen jälkikaikua.
- ❻ **ToneMatch-kytkin:** Ota ToneMatch-esiasetus käyttöön asettamalla kytkin asentoon  tai .
- ❼ **Kanavatulo:** Analoginen tuloliitäntä mikrofonin (XLR-kaapeli) ja soittimien (balansoimattomat TS-kaapelit) yhdistämiseen.
- ❽ **Lisätuloliitäntä:** Liitä linjatason äänilähde 3,5 mm:n TRS-kaapelilla.
- ❾ **Linjalähtö:** Toista ääntä yksiaanisesti kahdesta kaiuttimesta liittämällä linjatason lähtöliitin toisen S1 Pro -järjestelmän kanavatuloon 1 tai 2 6,35 mm:n TRS-kaapelilla.
Huomautus: Linjalähtö on post mix -tilassa.
- ❿ **Huoltoportti:** Micro-USB-liitäntä vain Bose-huollon käyttöön.
- ⓫ **Bluetooth-pariliitospainike:** Muodosta pariliitos *Bluetooth*-laitteisiin, kuten matkapuhelimiin, tabletteihin ja kannettaviin tietokoneisiin.

Virran yhdistäminen

1. Varmista, että virtapainike on **valmiustilassa** (⏻).
2. Liitä virtajohto S1 Pron virtaliitäntään.
3. Liitä virtapistoke toimivaan pistorasiaan.
4. Käynnistä järjestelmä kytkemällä virtakytkin **On**-asentoon (I).

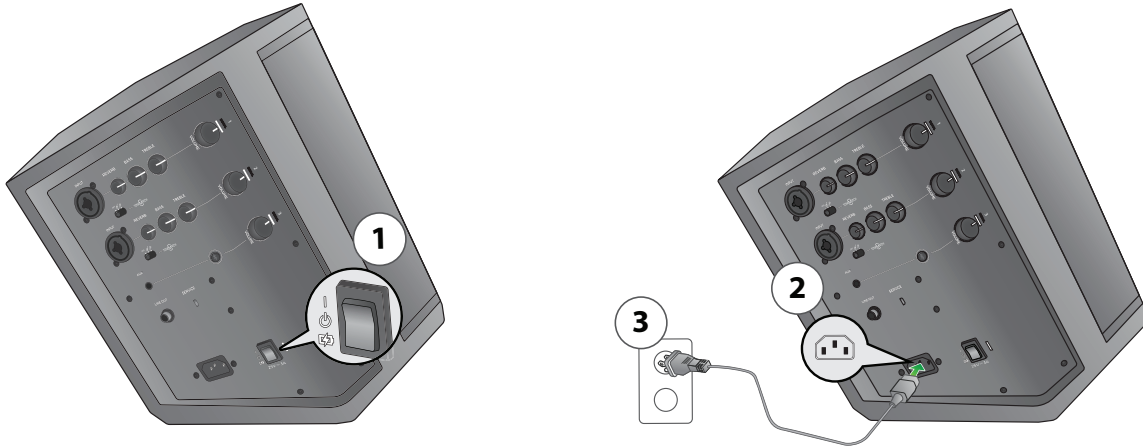



Äänilähteiden yhdistäminen

Ennen kuin yhdistät äänilähteen, käännä oikean kanavan **äänenvoimakkuuden säädin** kokonaan vastapäivään.

Kanavan 1 ja 2 säätimet

Kanavia 1 ja 2 käytetään dynaamisten mikrofonien, kitaroiden, kosketinsoitinten tai muiden soitinten kanssa.

1. Yhdistä äänilähde **kanavan 1** tai 2 tuloliitäntään.
2. Ota ToneMatch-esiasetus käyttöön asettamalla oikean kanavan **ToneMatch**-kytkin asentoon , jos äänilähde on mikrofoni ja asentoon , jos äänilähde on muu soitin.

Huomautus: ToneMatch®-esiasetukset optimoivat mikrofoniin tai soittimen äänet automaattisesti.

3. Puhu mikrofoniin tai soita soitinta ja säädä samalla äänenvoimakkuutta sopivalle tasolle kääntämällä **äänenvoimakkuuden** säädintä.
4. Säädä **diskanttia**, **bassoa** ja **jälkikaikua** sopivalle tasolle puhuen samalla mikrofoniin tai soittamalla soitinta.

Kanavan 3 säätimet

Kanavaa 3 käytetään *Bluetooth*®-laitteiden ja linjatason äänilähteiden kanssa.

Bluetooth-yhteys

1. Käynnistä mobiililaitteen *Bluetooth*-ominaisuus.
Huomautus: *Bluetooth*-valikko sijaitsee yleensä *Asetukset*-valikossa.
2. Pidä **Bluetooth-pariliitospainiketta** painettuna kahden sekunnin ajan.
Huomautus: Kun laite on valmis muodostamaan pariliitoksen, ✨ välkkyvä valkoisena.
3. Valitse laiteluettelosta Bose® S1 Pro -järjestelmä.
Huomautus: Kun pariliitos on muodostettu, ✨ palaa valkoisena.

Huomautus: Jos pariliitettyyn puhelimeen saapuu puhelu, musiikki keskeytetään ja soitto kuuluu puhelimesta. Puhelut tai ilmoitukset eivät kuulu S1 Pro -järjestelmästä.

Lisätuloliitäntä

Voit yhdistää linjatason äänilähteen **lisätuloliitäntään** 3,5 mm:n (kahdeksasosatuuman) kaapelilla.

Huomautus: **Lisätuloliitännän** kautta tuleva ääni syrjäyttää automaattisesti pariliitetyt *Bluetooth*-laitteet.

Akun lataaminen







Kun S1 Pro -järjestelmä on kytkettynä verkkovirtaan eikä järjestelmä ole käytössä, akku latautuu.

Pikalataus

Akku latautuu aina, kun S1 Pro on liitetty verkkovirtaan, mutta pikalatauksella akku latautuu nopeammin. Voit ottaa **pikalatauksen** käyttöön asettamalla virtakytkimen asentoon , kun järjestelmä ei ole käytössä.

Akun varaustason merkkivalo

Akun varaustaso näkyy virran merkkivalosta, joka vilkkuu, kun järjestelmään on kytketty virta. Akun varaustason voi tarkistaa myös kaksoinapsauttamalla **Bluetooth®-pariliitospainiketta**, mikä saa merkkivalon vilkkumaan. Varaustason merkkivalojen merkitykset ovat seuraavassa taulukossa:

 X 2	
 X 4	>75%
 X 3	50%-75%
 X 2	25%-49%
 X 1	10%-24%
 X 1	<10%

Huomautus: S1 Pro -järjestelmän mukana toimitetaan myös tarra, jossa on yllä oleva taulukko. Suosittelemme kiinnittämään tarran S1 Pron pohjalevyyn, josta merkkivalojen merkitykset on helppo tarkistaa.

Kaiutintelineen käyttäminen

S1 Pro -järjestelmän pohjassa on kiinnityskohta, josta kaiutin voidaan kiinnittää kaiutintelineeseen. Kaiuttimen voi kiinnittää tavalliseen 35 mm:n putkeen. Kun S1 Pro on kiinnitetty kaiutintelineeseen, taajuuskorjaus muuttaa äänitasapainon optimaaliseksi automaattisesti.

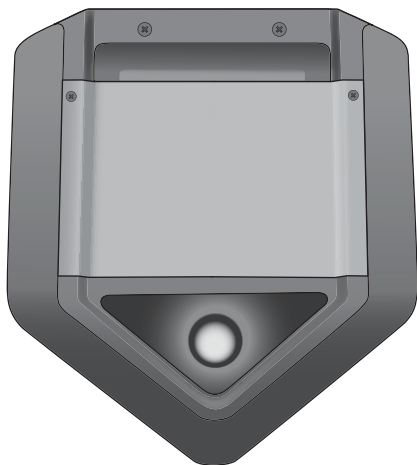

VAROITUS: ÄLÄ aseta Bose® S1 Pro -järjestelmää epävakaalle jalustalle/telineelle. Kaiutin on suunniteltu käytettäväksi vain 35 mm:n kiinnityksellä, ja jalustan/telineen on kyettävä tukemaan kaiutinta, jonka vähimmäispaino on 7,1 kg ja mitat 241 x 279 x 330 mm. Jos käytettävä teline/jalusta ei ole suunniteltu tukemaan S1 Pro -järjestelmän kokoa ja painoa, käyttö voi olla epävakaata ja vaarallista ja voi aiheuttaa vammaa.

Yhdistämistavat

S1 Prota voi käyttää monipuolisesti. Seuraavilla sivuilla on esimerkkejä tyypillisistä käyttötavoista.

Korotettu alusta

Aseta S1 Pro pöydälle huoneen etuosaan, kun pidät yritysesitystä tai aseta se auton avonaiseen takaluukkuun ja vietä iltaa ulkona. Kiinnitä mikrofoni kaiuttimeen ja pidä multimediaesitys tai nostata tunnelmaa ystävien kesken soittamalla musiikkia langattomasti *Bluetooth*[®]-laitteesta.

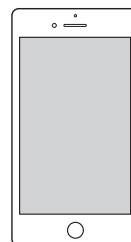
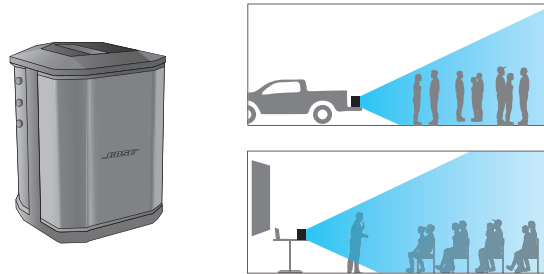

Kallistettu taakse

Aseta S1 Pro taakse kallistettuna lavalle musiikkiesityksiä varten. Kun kaiutin kallistetaan takareunalleen, äänen pystysuuntainen peittoalue on suurempi, mikä sopii erinomaisesti esiintymiseen pienille yleisöille tai ohikulkijoille. Toista taustamusiikkia *Bluetooth*[®]-yhteydellä ja soita mukana mikrofonin ja kitaran avulla.

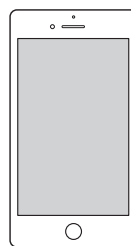
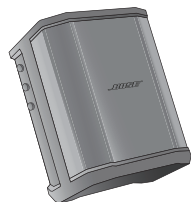

Monitori

Käytä S1 Prota lattiamonitorina asettamalla se vaakatasoon. Suuntaa S1 Pro esiintyjää kohti, niin se toimii henkilökohtaisena monitorina, tai lähetä miksaus PA-pääjärjestelmään ja säädä taajuuskorjausta ja jälkikaikua.

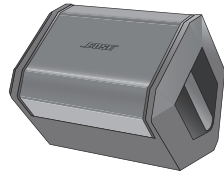

Kaiutinteline

S1 Pro -järjestelmää voi käyttää tavallisessa kaiutintelineessä PA-järjestelmänä. Liitä mikrofoni ja pidä puhe tai laula laulu. Samalla voit toistaa musiikkia *Bluetooth*[®]-laitteesta.

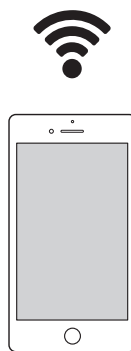
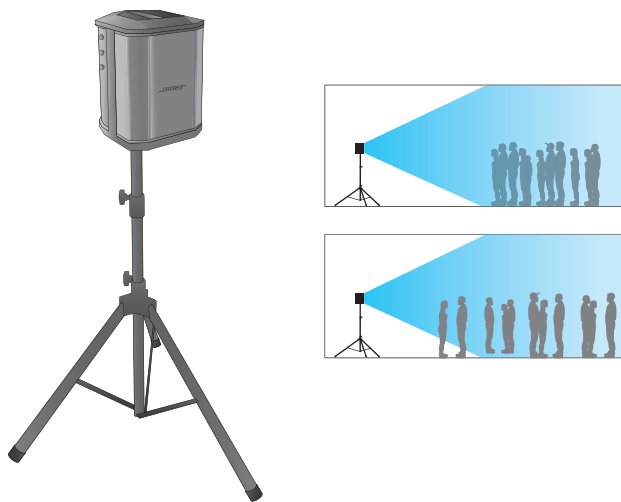

Yleiskäyttöinen PA-järjestelmä

Kahta S1 Pro -järjestelmää voi käyttää tavallisena PA-järjestelmänä mikserin kanssa. Järjestelmän laajan ja tasaisen kantaman ansiosta koko yleisö kuulee esityksen helposti kaikkialla tilassa.

Stereo

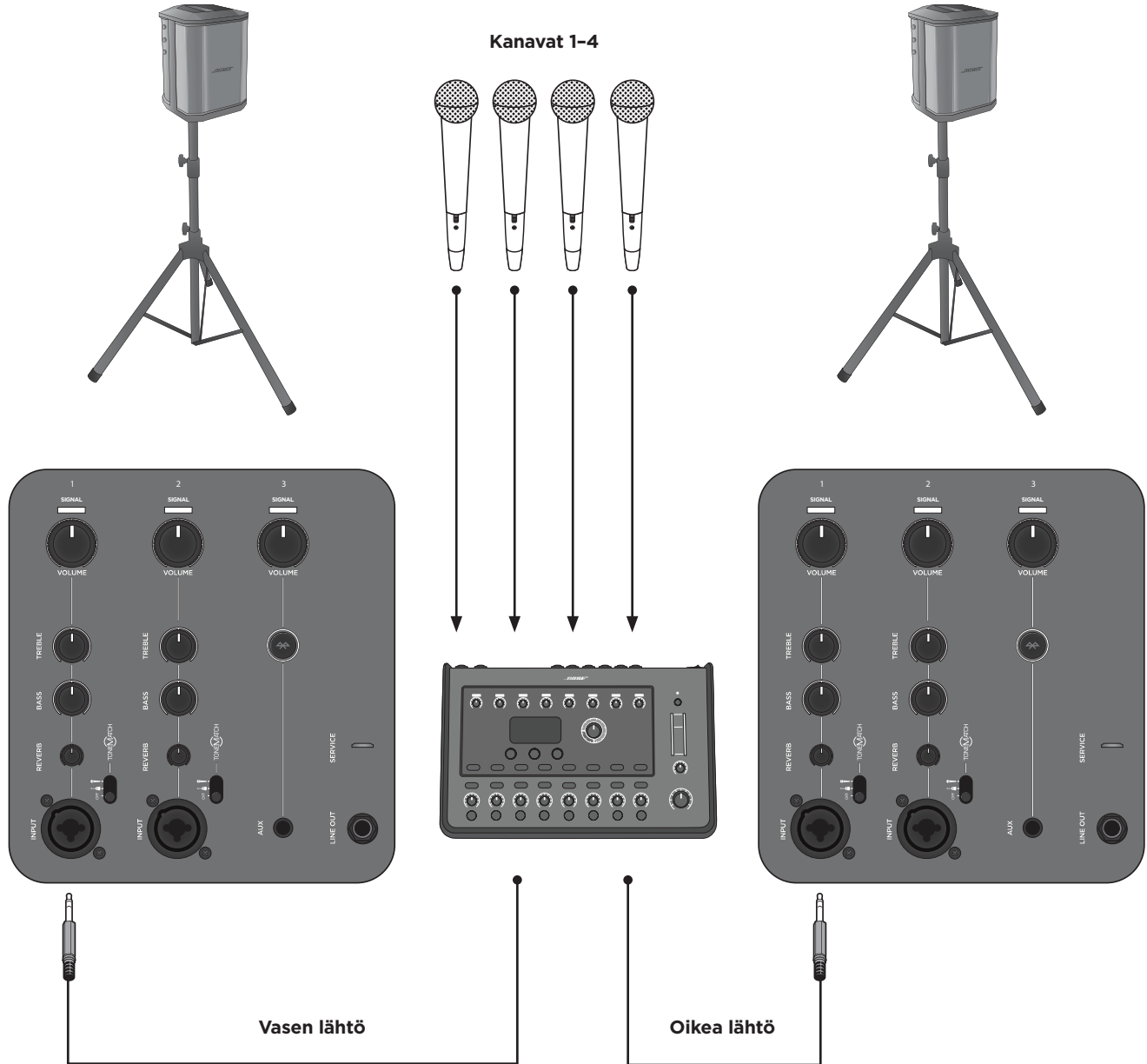

Huomautus: Kun järjestelmää käytetään perinteisenä PA-järjestelmänä, jälkikaiku ja ToneMatch® on kytkettävä pois käytöstä.

Kaksi monoääntä/ketjuttaminen

Yhdistä kaksi S1 Pro -järjestelmää yksiaänisesti 6,35 mm:n TRS-kaapelilla. Yhdistä linja pääyksiköstä toissijaiseen S1 Pro -järjestelmään. Säädä kanavan äänenvoimakkuutta, kunnes molempien yksikköjen äänenvoimakkuus on sopiva.

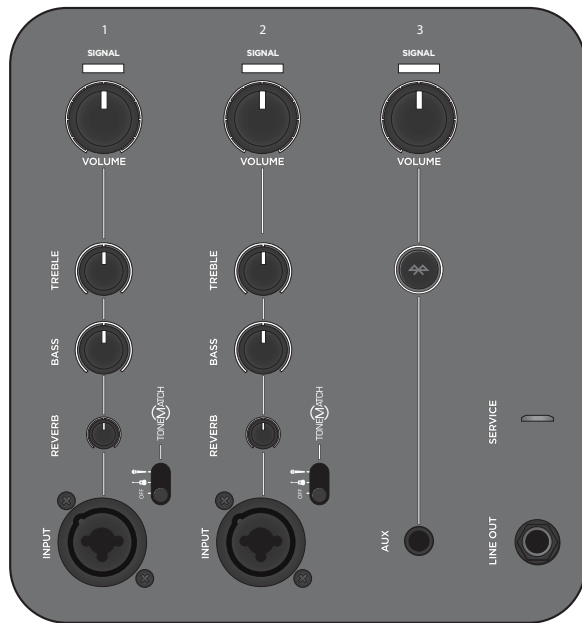
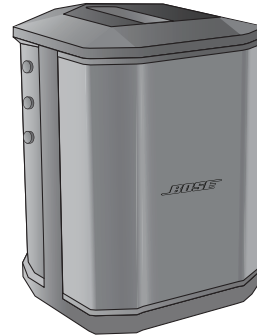
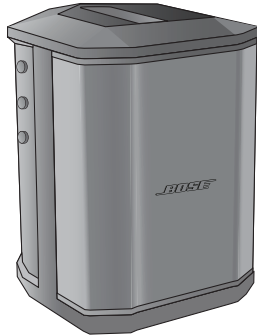

Huomautus: Aseta toissijaisissa yksiköissä ToneMatch® ja jälkikaiku pois käytöstä ja jätä äänensävyyn säätimet keskiasentoon.

Huolto ja ylläpito

Akun vaihtaminen

1. Kytke virta **valmiustilaan** (⏻) ja irrota S1 Pro virtalähteestä.
2. Irrota järjestelmän kaksi ruuvia ja poista pohjalevy.

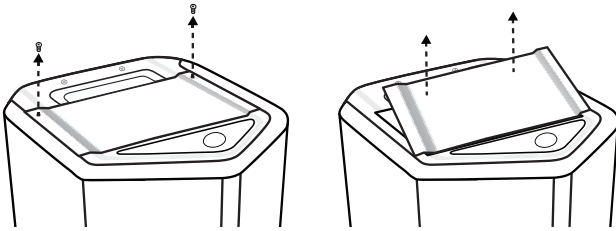

3. Poista akku vetämällä kielekkeistä.

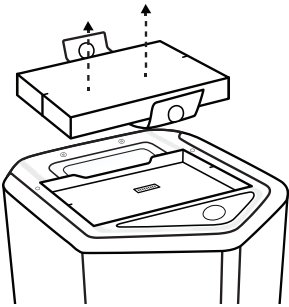

4. Aseta uusi akku paikalleen ja varmista, että liitinnastat ovat oikeassa kohdassa.

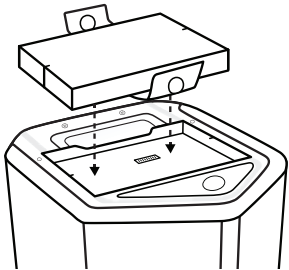

5. Aseta pohjalevy takaisin paikalleen ja kiinnitä se vaiheessa 2 irrotetuilla kahdella ruuvilla.
6. Liitä S1 Pro -järjestelmä virtalähteeseen.
7. Käynnistä järjestelmä kytkemällä virtakytkin **On**-asentoon (⏻).

Huomautus: S1-vara-akku on horrostilassa, kunnes S1 Pro käynnistetään.

Huomautus: Voit ostaa S1-järjestelmän lisäakkuja osoitteesta www.Bose.com.

S1 Pro -järjestelmän puhdistaminen

Puhdista tuotteen kotelo vain pehmeällä, kuivalla liinalla. Kaiuttimen säleikön voi tarvittaessa imuroida varovasti.



VAROITUS: Älä käytä liuottimia, kemikaaleja tai puhdistusaineita, joissa on alkoholia, ammoniakkia tai hankausaineita.

VAROITUS: Älä käytä tuotteen lähellä suihkeita ja varo, ettei aukkoihin pääse nesteitä.

Vianmääritys

Jos tuotteen käytössä ilmenee ongelmia, kokeile seuraavia ratkaisuja. Jos ongelma ei ratkea, katso lisätietoja verkosta osoitteesta www.Bose.com/livesound. Mikäli et saa vastauksia kysymyksiisi verkosta, voit soittaa suoraan Bosen tuotetukeen ja tekniseen tukeen, jonka puhelinnumero on (877) 335 2673.

Ongelma	Toimintaohjeet
Laitteeseen ei tule virtaa.	Varmista, että pistorasian virta on kytketty. Kokeile, toimiiko esimerkiksi lamppu samasta virtalähteestä tai tarkista virtalähteen toimivuus mittarilla. Akku voi olla suojatussa tilassa tai tyhjentynyt. Liitä se verkkovirtaan.
Ääntä ei kuulu.	Varmista, että soitin on liitetty signaalin tuloliitántään. Varmista, että lähteen äänenvoimakkuus on tarpeeksi suuri. Varmista, että S1 Pro -järjestelmän äänenvoimakkuus on tarpeeksi suuri. Varmista, että signaalin merkkivalo palaa. Varmista, että lähde toimii, kytkemällä soitin toiseen vahvistimeen.
Virran merkkivalo on punainen.	Jos merkkivalo vilkkuu punaisena, akussa on virtaa alle 10 prosenttia. Jos merkkivalo palaa punaisena, soita tuotetuen ja teknisen tuen numeroon (877) 335 2673.
S1 Pro -järjestelmästä kuuluu hurinaa, vaikka siihen ei ole kytketty mitään.	Tarkista mittarilla sen pistorasian toimivuus, johon S1 Pro -järjestelmä on kytketty. Jos käytät jatkojohtoa, kokeile liittää S1 Pro -järjestelmä suoraan virtalähteeseen.
Soittimen tai äänilähteen ääni on vääristynyt.	Vähennä lähteen äänenvoimakkuutta. Jos äänilähteen äänenvoimakkuutta ei voi säätää, voit hankkia vaimentimia haluamaltasi soitinmyyjältä. Kokeile toista äänilähdettä tai soitinta.
Mikrofonin ääni kiertää.	Vähennä äänenvoimakkuutta. Suuntaa mikrofoni siten, että se ei osoita suoraan kaiuttimeen päin. Kokeile toista mikrofonia. Vaihda kaiuttimen ja/tai laulajan paikkaa esiintymislavalla. Aseta kaiutin kauemmas mikrofonista. Jos käytät vokaaliprosessoria, varmista ettei se vaikuta mikrofonin äänen kiertämiseen.
Laitepariksi määritetyn Bluetooth®-laitteen ja kaiuttimen välille ei muodostu yhteyttä.	Jos laite vaatii tunnuslukua, varmista, että olet antanut oikean tunnusluvun. Varmista, että lähdelaitteen Bluetooth-toiminto on käytössä. Bluetooth-laite voi olla liian kaukana. Siirrä se lähemmäksi kaiutinta. Jos mahdollista, katkaise virta kaikista lähellä olevista Bluetooth-laitteista tai poista niiden Bluetooth-toiminto käytöstä. Tyhjennä kaiuttimen laiteparimuisti tai muodosta pariliitos toiseen laitteeseen pitämällä Bluetooth-painiketta painettuna kymmenen sekunnin ajan. Muodosta Bluetooth-laitteesta ja kaiuttimesta laitepari uudelleen. Katkaise virta ja käynnistä se uudelleen ja yritä muodostaa pariliitos uudelleen.

Huolto ja ylläpito

Ongelma	Toimintaohjeet
Kaiutin hurisee äänekkäästi, kun useita yksiköitä on ketjutettuina.	Varmista, että käytät 6,35 mm:n TRS-kaapelia. Älä käytä 6,35 mm:n TS-kaapelia (kitara).
Kaiuttimen akku ei lataudu.	Kytke kaiuttimeen virta tai aseta se pikalataustilaan. Älä käytä kaiutinta latauksen aikana. Lataa akkua, kun kaiuttimen virta on käynnissä, mutta se ei ole pikalatauksessa. Siirrä kaiutin viileämpään tilaan. Jätä kaiutin valmiustilaan useiksi tunneiksi, ennen kuin yrität ladata akkua uudelleen. Irrota kaiutin virtalähteestä ja poista akku. Odota, että akku on viilentynyt siten, että siihen voi koskea ja vaihda akku.

S1 Pro - tekniset tiedot

Kotelo	
Kotelon materiaali	Polypropeenimuovi
Pinta	Karkeapintainen muovi
Säleikkö	Metalli, musta pinnoite
Koko	
Mitat (K x L x S) mm	330 x 241 x 286
Mitat (K x L x S) tuumaa	13 x 9,5 x 11,2
Nettopaino	7,1 kg (15,7 lbs)
Akku	
Tyyppi	Ladattava litiumioniakku
Latausaika	5 tuntia (3 tuntia pikalatauksessa)
Käyttöaika	Jopa 11 tuntia

Översikt	4
Produktöversikt	4
Funktioner och fördelar	4
Förpackningsinnehåll	4
Separata tillbehör	4
Systemkonfigurationer	5
Upphöjt underlag	5
Vinklat läge	5
Monitor	5
Högtalarstativ	5
Appen Bose® Connect	6
Funktioner	6
Systeminstallation	7
Anslutningar och kontroller	7
Ansluta till ström	8
Ansluta källor	8
Kanal 1- och 2-kontroller	8
Kanal 3-kontroller	8
Ladda batteriet	9
Snabbladdning	9
Batteriindikator	9
Använda ett högtalarstativ	9
Anslutningsscenarioer	10
Upphöjt underlag	10
Vinklat läge	11
Monitor	12
Högtalarstativ	13
PA för allmänbruk	14
Stereo	14
Dual mono/kedjekoppling	15
Skötsel och underhåll	16
Byta batteri	16
Rengöra S1 Pro	17
Felsöka	17
Specifikationer för S1 Pro	18

Översikt

Tack för du har köpt Bose® S1 Pro flerpositions PA-system. Hädanefter kommer ljudet alltid att vara fantastiskt – vare sig du uppträder för en liten publik, anordnar ett specialevenemang eller har fest hemma.

Den här bruksanvisningen innehåller detaljerade inställnings- och användningsinstruktioner för S1 Pro, bl.a. hur du ansluter till en mängd olika ljudkällor. Ytterligare information om hur du använder systemet, t.ex. tips, tekniker och vanliga frågor, finns på www.Bose.com/livesound.

Produktöversikt

Fantastiskt ljud överallt med Bose bärbara S1 Pro flerpositions PA-system. S1 Pro-systemet med Bluetooth-streaming är avsett för musiker, DJ:ar och PA-användning. Det är perfekt som allt-i-ett-PA-system, golvmonitor, övningsförstärkare och primärt musiksystem.

Tack vare flera positioner och Auto EQ kan du ställa S1 Pro på golvet, på ett bord eller montera det på en högtalarstativ – och alltid få bästa möjliga ljud. S1 Pro har inbyggd 3-kanalig mixer, reverb, *Bluetooth*®-streaming och ToneMatch®-bearbetning och går att ta med var som helst, när som helst.

Funktioner och fördelar

Lätt och bärbart: Robusta S1 Pro väger bara 7,1 kg och kan enkelt transporteras från bilen till evenemanget.

Mångsidighet möter enkelhet: S1 Pro levereras med en fullständig, 3-kanalig mixer med reverb och *Bluetooth*®-streaming. Du får snabbt ett utmärkt ljud med ToneMatch®-bearbetning för mikrofoner och akustisk gitarr när du spelar upp musik trådlöst på en mobil enhet. Uppträd i stort sett var du vill – det medföljande laddningsbara litiumjonbatteriet ger bästa möjliga flexibilitet.

Anpassningsbart: Flera positioner möjliggör bästa möjliga täckning för ditt användningsområde och Auto EQ ger optimerad ljudkvalitet i alla riktningar. Hämta Bose® Connect-appen för att få tillgång till fler alternativ och funktioner som stereoläge, så att du trådlöst kan streama *Bluetooth*®-ljud till ett andra system för en ännu mäktigare effekt.

Imponerande prestanda för sin storlek: S1 Pro ger hög uteffekt i ett litet format – det är perfekt som allt-i-ett-PA-system, golvmonitor, övningsförstärkare och primärt musiksystem.

Förpackningsinnehåll

S1 Pro-förpackningen innehåller ett S1 Pro-system och en nätsladd:

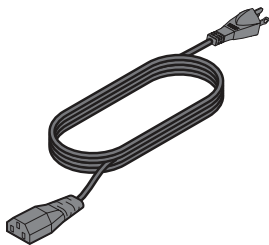

Nätsladd

Separata tillbehör

S1 Pro ryggväska

S1 skyddsfodral

S1 batteripaket

En komplett lista över extrautrustning och tillbehör finns på www.Bose.com.

Systemkonfigurationer

Det mångsidiga Bose® S1 Pro-systemet kan användas i fyra olika lägen. Med Auto EQ uppdateras systemet automatiskt för att bibehålla optimal tonbalans för varje position. Se exemplen nedan för att snabbt ta reda på det bästa läget för just ditt användningsområde.

Upphöjt underlag

Placera S1 Pro på en plan yta. Ljudet sprids tydligt och jämnt till hela publiken och systemets fullständiga frekvensomfång når alla i publiken.

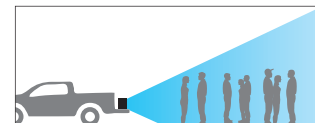
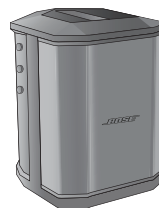

Vinklat läge

För framträdanden där publiken befinner sig nära kan du vinkla högtalarens bakkant så att S1 Pro lutar framåt. För bästa resultat bör du stå eller sitta på ena sidan av högtalaren för att undvika att blockera ljud från publiken.

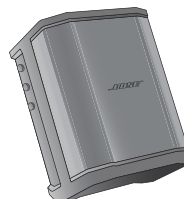

Monitor

Du kan använda S1 Pro som personlig golvmonitor genom att placera systemet vågrätt på golvet, framför och riktat mot artisten. Luta högtalaren på sidokanten.

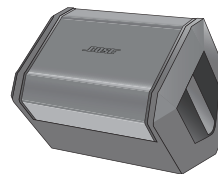

Högtalarstativ

Placera ett eller två S1 Pro-system på högtalarstativ (säljs separat) för allmän ljudförstärkning.

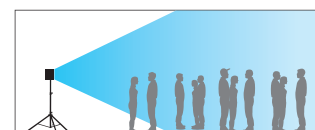
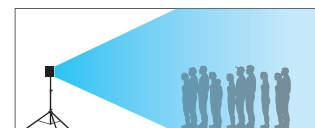

Obs! Vrid Bose-logotypen moturs så att den ligger i linje med det valda läget.

Appen Bose® Connect

Hämta Bose® Connect-appen för att få tillgång till fler alternativ och funktioner som stereoläge, så att du trådlöst kan streama ljud till ett andra system för en ännu mäktigare effekt.

Funktioner

Anslut enkelt till flera mobila enheter och växla mellan dem med ett enda svep.

Konfigurera högtalarna för att spela i partyläge eller i stereoläge.

Kompatibel med de flesta Apple- och Android-system.

Håll högtalaren uppdaterad med den senaste programvaran.





Systeminstallation

Anslutningar och kontroller

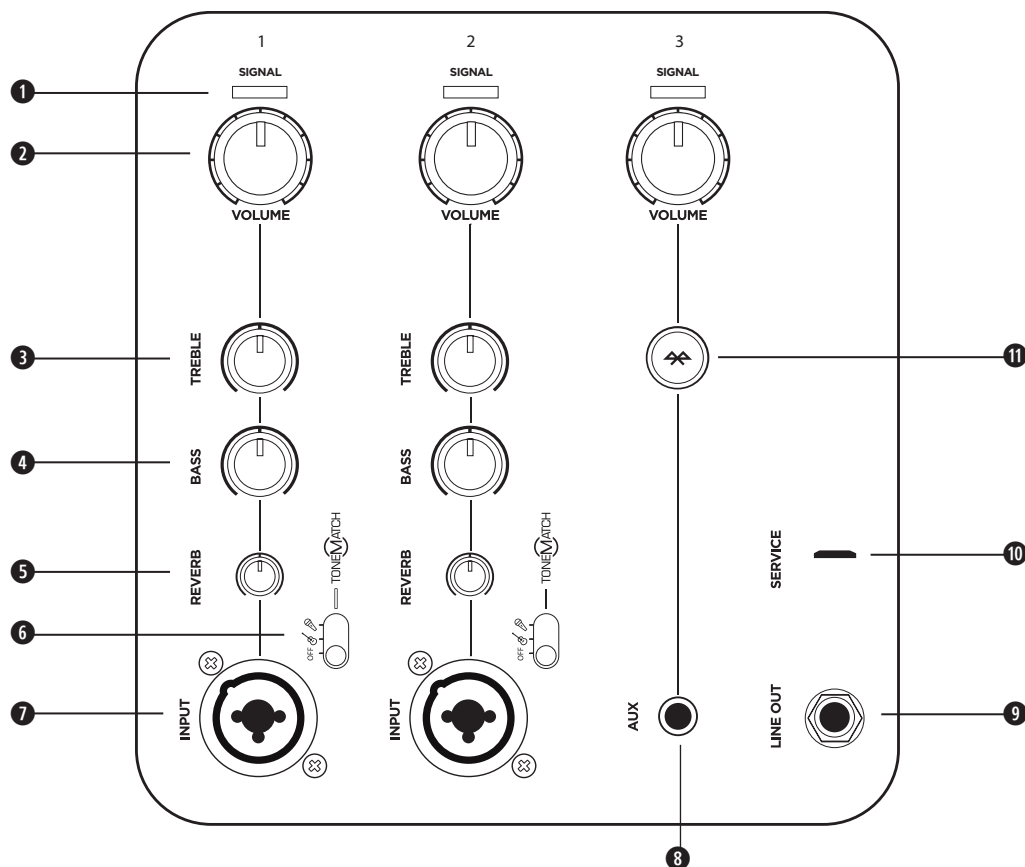
På S1 Pro-kontrollpanelen finns de kontakter, kontroller och indikatorer som behövs för att använda systemet.



Använd kanal 1- och 2-ingångarna för mikrofoner och musikinstrument. Integrerad ToneMatch®-signalbearbetning tar fram bästa möjliga ljud från mikrofoner och instrument. Använd kanal 3 för Bluetooth®-anslutning och linjenivåingångar.

- 1 Signal/clip-indikator:** Visar ingångssignalens status i färg.
Grön: Signal finns
Röd: Avklippt signal
Obs! Sänk den motsvarande volymkontrollen för att förhindra att signalen klipps av.
- 2 Volymkontroll:** Justera volymen på mikrofonen, instrumentet eller ljudkällan.
- 3 Diskantkontroll:** Justera den högfrekventa balansen för mikrofonen eller instrumentet.
- 4 Baskontroll:** Justera den lågfrekventa balansen för mikrofonen eller instrumentet.
- 5 Reverbkontroll:** Justera mängden reverb för mikrofonen eller instrumentet.
- 6 ToneMatch-reglage:** Flytta reglaget till läget  eller  för att aktivera ToneMatch-förvalet.
- 7 Kanalingång:** Analog ingång för anslutning av kablar till mikrofoner (XLR) och instrument (TS-obalanserade).
- 8 AUX-ingång:** Använd en 3,5 mm TRS-kabel för att ansluta en linjenivåkälla.
- 9 Linjeutgång:** Skapa monoljud med en tvåhögtalarkonfiguration genom att ansluta linjenivåutgången till kanal 1- eller 2-ingången på ett andra S1 Pro med hjälp av en 1/4" TRS-kabel.
Obs! Linjeutgången används efter mixing.
- 10 Serviceport:** Mikro-USB-kontakt endast för Bose-serviceändamål.
- 11 Bluetooth-ihoppningsknapp:** Används för att para ihop Bluetooth-aktiverade enheter som mobiltelefoner, surfplattor och bärbara datorer.

Ansluta till ström

1. Kontrollera att strömbrytaren är i **standbyläge** (⏻).
2. Anslut nätsladden till kontakten på S1 Pro.
3. Anslut den andra änden av nätsladden till ett eluttag.
4. Slå på systemet genom att vrida strömbrytaren till **på** (⏻).

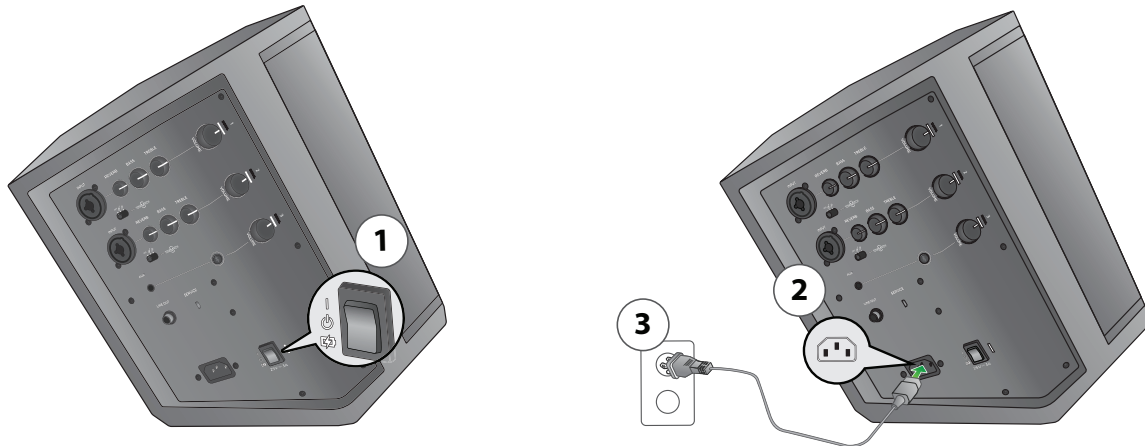



Ansluta källor

Innan en ljudkälla ansluts ska du vrida den aktuella kanalens **volymkontroll** helt moturs.

Kanal 1- och 2-kontroller

Kanal 1 och kanal 2 är avsedda att användas med dynamiska mikrofoner, gitarrer, keyboardar och andra instrument.

1. Anslut ljudkällan till **kanalینگången** för kanal 1 eller kanal 2.
2. Använd ett ToneMatch-förval genom att justera den aktuella kanalens **ToneMatch**-reglage till  för mikrofoner eller till  för instrument.

Obs! ToneMatch®-förvalen optimerar automatiskt mikrofonens eller instrumentets ljud.

3. Justera **volymkontrollen** medurs medan du pratar i mikrofonen eller spelar på instrumentet tills önskad volym uppnås.
4. Justera kontrollerna för **diskant**, **bas** och **reverb** medan du pratar i mikrofonen eller spelar på instrumentet tills önskad effekt uppnås.

Kanal 3-kontroller

Kanal 3 är avsedd för **Bluetooth**®-aktiverade enheter och linjenivåingångar.

Bluetooth-ihoppning

1. Aktivera **Bluetooth**-funktionen på den mobila enheten.
Obs! Bluetooth-funktionen hittar du vanligtvis i menyn *Inställningar*.
2. Håll in **Bluetooth-ihoppningsknappen** i två sekunder.
Obs! ✖ blinkar vitt när enheten är redo att paras ihop.
3. Välj Bose® S1 Pro-systemet i enhetslistan.
Obs! När enheten har parats ihop lyser ✖ med ett fast vitt sken.

Obs! Om du får ett samtal i den ihopparade telefonen pausas eventuell musik som spelas upp och ringsignalen hörs via telefonen. Inga samtal eller meddelanden kommer via S1 Pro.

AUX-ingång

Anslut en linjenivåkälla till **AUX**-ingången med en 3,5 mm kabel.

Obs! Allt som ansluts via **AUX**-ingången åsidosätter automatiskt en eventuell ihopparad Bluetooth-enhet.

Ladda batteriet







När systemet är anslutet till nätström och inte används laddas batteriet i S1 Pro.

Snabbladdning

Batteriet laddas alltid när S1 Pro är anslutet till nätström, men med snabbladdning laddas det snabbare. Du aktiverar **snabbladdning** genom att vrida strömbrytaren till läget  när systemet inte används.

Batteriindikator

Strömlampan visar batteriets aktuella status och den blinkar när enheten slås på. Ett annat sätt att kontrollera batteriets status på är att dubbeltrycka på **Bluetooth®-ihoppningsknappen**. Då blinkar strömlampan. Laddningsindikatorerna visas i följande tabell:

 X 2	
 X 4	>75%
 X 3	50%-75%
 X 2	25%-49%
 X 1	10%-24%
 X 1	<10%

Obs! En klisterlapp med ovanstående tabell medföljer S1 Pro. För enkel hänvisning rekommenderar vi att du fäster klisterlappen på S1 Pro-systemets bottenplatta.

Använda ett högtalarstativ

På S1 Pro-systemets undersida finns ett pelarfäste så att du kan montera högtalaren på ett högtalarstativ. Pelarfästet passar standardstativ på 35 mm. När S1 Pro är monterat på ett högtalarstativ uppdateras EQ automatiskt för att bibehålla en optimal tonbalans.

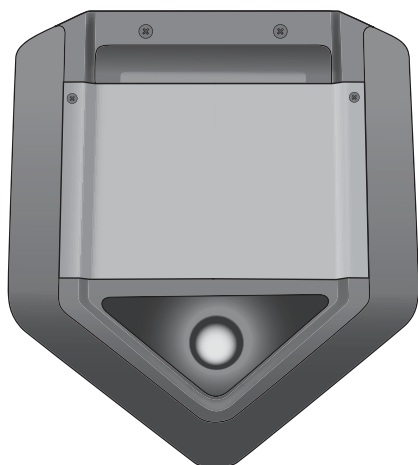

WARNING! ANVÄND INTE BOSE® S1 PRO SYSTEM MED ETT OSTADIGT STATIV. HÖGTALAREN FÅR ENDAST ANVÄNDAS MED TERMINALER PÅ 35 MM, OCH STATIVET MÅSTE KLARA EN MINIMIVIKT PÅ 7,1 KG OCH EN TOTAL STORLEK PÅ 241 X 279 X 330 MM. OM DU ANVÄNDER ETT STATIV SOM INTE ÄR KONSTRUERAT FÖR ATT KLARA S1 PRO-SYSTEMETS STORLEK OCH VIKT KAN RISKFYLLDA SITUATIONER SAMT PERSONSKADOR UPPSTÅ.

Anslutningsscenarier

S1 Pro kan användas på många sätt. På följande sidor visas exempel på vanliga installationsscenarier.

Upphöjt underlag

Ställ S1 Pro på ett bord längst fram i ett rum om du ska hålla en företagspresentation eller på ett pickup-flak när det är dags för spontanfest. Anslut en mikrofon och kommentera en multimediepresentation eller höj stämningen inför matchen genom att lyssna på musik trådlöst via en *Bluetooth*[®]-aktiverad mobil enhet.

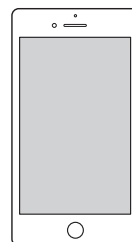
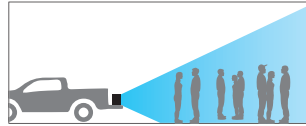
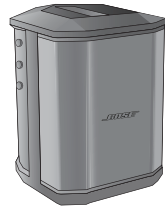

Vinklat läge

För livemusikframträdanden ställer du S1 Pro bakom dig i vinklat läge på marken eller golvet. När du lutar högtalaren på bakkanten skapas ett högre vertikalt täckningsmönster, vilket är perfekt för en mindre publik eller förbipasserande. Spela bakgrundsspår via *Bluetooth*[®]-streaming och spela och sjung med på gitarren och i mikrofonen.

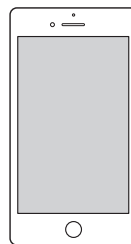
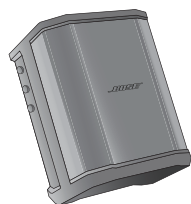

Monitor

Ställ S1 Pro-systemet på den horisontella sidokanten när det ska användas som golvmonitor. Rikta S1 Pro-systemet mot den uppträdande personen som ska använda det som en personlig monitor eller skicka mixning till ett PA-huvudsystem och justera utjämnings- och reverbinställningarna efter önskemål.

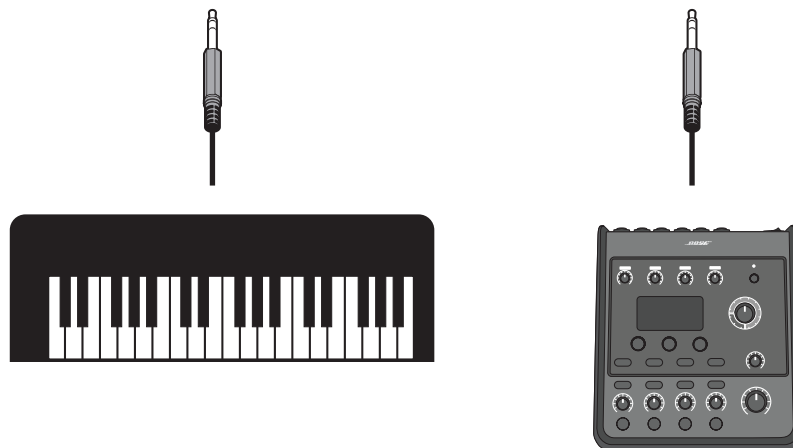
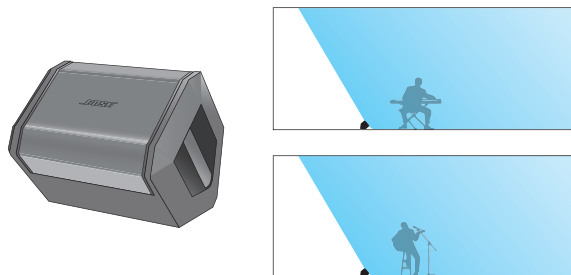

Högtalarstativ

Med ett vanligt högtalarstativ kan S1 Pro användas som ett PA-system. Anslut en mikrofon och utbringa en skål eller sjung en sång medan du startar musiken trådlöst via *Bluetooth*[®]-streaming.

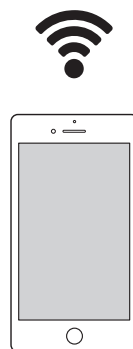
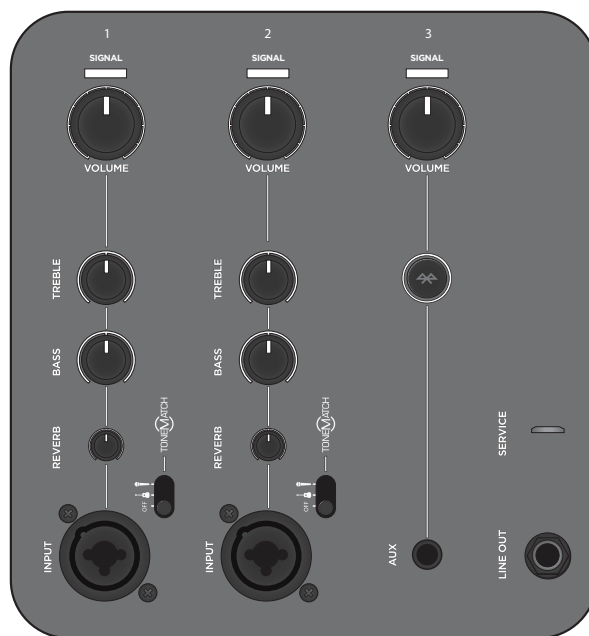
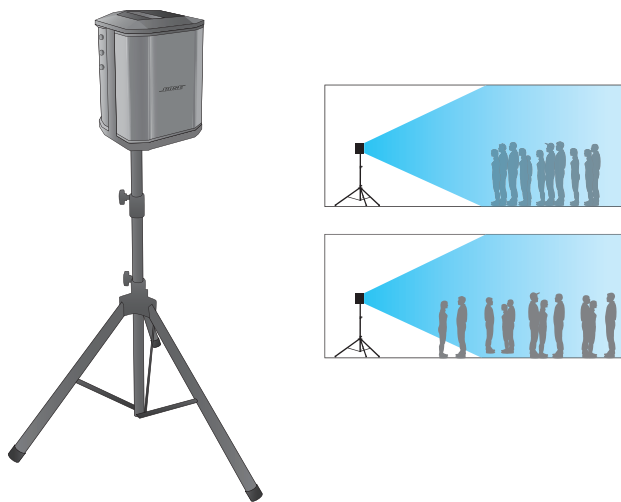

PA för allmänbruk

Med en mixer och två S1 Pro-system får du ett konventionellt PA-system. Systemets breda och jämna täckning gör att ljudet enkelt når ut till alla i rummet.

Stereo

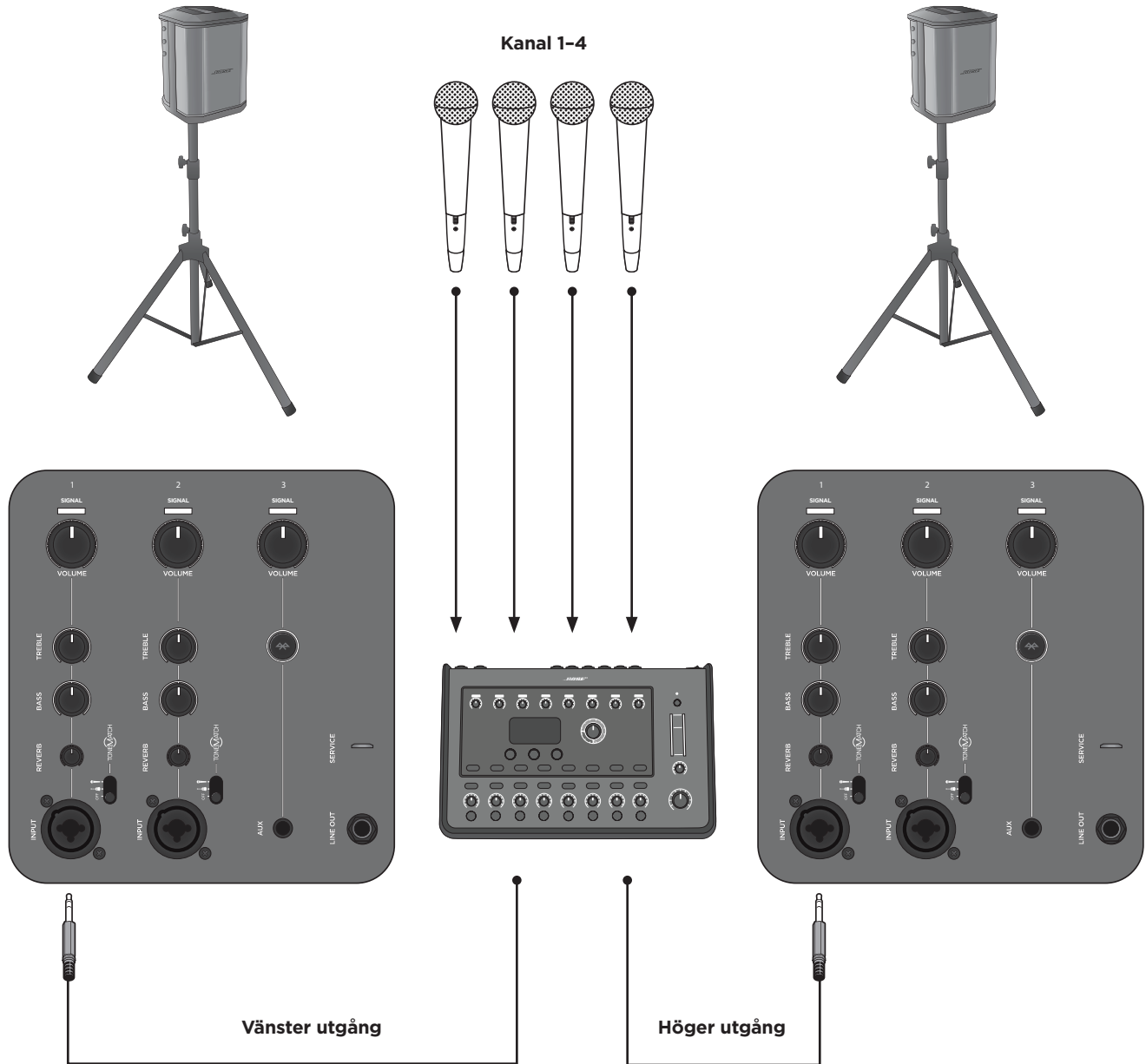

Obs! Vid användning som traditionellt PA-system ska reverb och ToneMatch® stängas av.

Dual mono/kedjekoppling

Koppla ihop två S1 Pro-system i monoläge med en ¼-tums TRS-kabel. Anslut den primära enhetens linjeutgång till det sekundära S1 Pro-systemet. Vrid upp kanalvolymen tills båda enheterna har önskad volym.

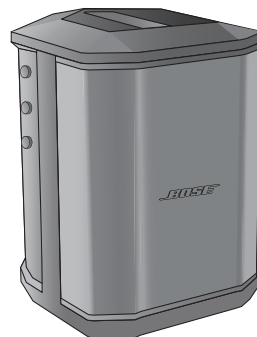
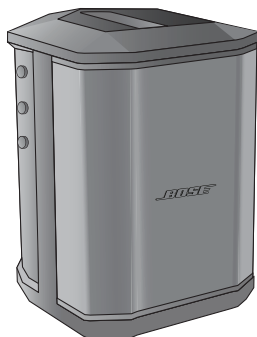

Obs! På sekundära enheter ska ToneMatch® och reverb stängas av och ljudkontrollerna vara i det mittersta spärlläget.

Skötsel och underhåll

Byta batteri

1. Vrid strömbrytaren till **standbyläge** (⏻) och koppla bort S1 Pro från strömkällan.
2. Skruva loss de två skruvarna och ta bort bottenplattan.

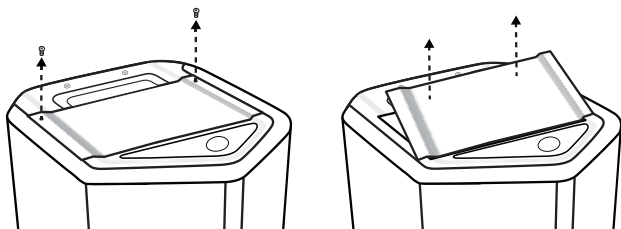

3. Ta ut batteriet med hjälp av dragflikarna.

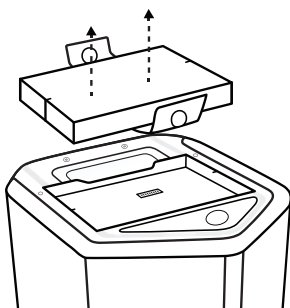

4. Sätt i det nya batteriet och kontrollera samtidigt att kontaktstiften passas in rätt.

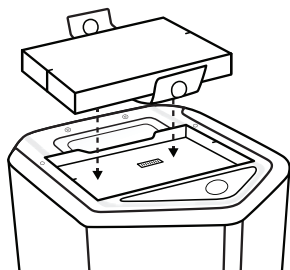

5. Sätt tillbaka bottenplattan och fäst den med de två skruvarna som togs bort i steg 2.
6. Anslut S1 Pro till en strömkälla.
7. Slå på systemet genom att vrida strömbrytaren till **på** (⏻).

Obs! S1-reservbatteriet förblir i viloläge tills S1 Pro slås på.

Obs! Besök www.Bose.com om du vill köpa ett S1-reservbatteri.

Rengöra S1 Pro

Använd enbart en mjuk, torr trasa när du rengör produkthöljet. Vid behov dammsuger du försiktigt högtalarens galler.



TÄNK PÅ: Använd inte lösningsmedel, kemikalier eller rengöringslösningar som innehåller alkohol, ammoniak eller slipmedel.

TÄNK PÅ: Använd inga sprejer i närheten av produkten och låt inte vätska rinna ned i eventuella öppningar.

Felsöka

Om du upplever problem när du använder denna produkt ska du försöka med följande åtgärder. Om du fortfarande inte kan lösa problemet kan du söka hjälp online på www.Bose.com/livesound. Om du inte får svar på dina frågor där ringer du Boses produkt- och tekniska supportteam på (877) 335-2673.

Problem	Åtgärd
Ingen ström	Kontrollera att du har ström i vägguttaget. Kontrollera om vägguttaget fungerar med hjälp av en vägguttagsprovare eller genom att ansluta en annan apparat. Batteriet kan vara i skyddsläge eller urladdat. Anslut enheten till ett vägguttag.
Inget ljud	Kontrollera att instrumentet är anslutet till signalingången. Kontrollera att du har vridit upp volymkontrollen på källan. Kontrollera att du har vridit upp volymkontrollen på S1 Pro. Kontrollera att signal/clip-indikatorn lyser. Anslut instrumentet till en annan förstärkare och kontrollera att källan fungerar.
Strömlampan lyser rött	Om lampan blinkar rött är det mindre än 10 % batteritid kvar. Om den lyser rött med ett fast sken ringer du produkt- och teknisk support på (877) 335-2673.
Inget är anslutet till S1 Pro men ett lätt brummande eller surrande ljud hörs	Med en vägguttagsprovare testar du förekomsten av backkontakt eller öppen kontakt (spänningssatt, nolla eller jord) i vägguttaget som S1 Pro är anslutet till. Om en förlängningsladd används ansluter du S1 Pro direkt i vägguttaget.
Ljudet från instrumentet eller ljudkällorna är förvrängt	Sänk volymen på källan. Om det inte går att justera ljudkällans volym kan du köpa "input pads" hos en återförsäljare av instrument. Prova en annan källa eller ett annat instrument.
Rundgång i mikrofonen	Sänk volymen. Ändra läget på mikrofonen så att den inte är riktad direkt mot högtalaren. Prova med en annan mikrofon. Prova en annan högtalarposition och/eller en annan sångare på scenen. Öka avståndet mellan högtalaren och mikrofonen. Om du använder en rösteffektsprocessor kontrollerar du om det är den som orsakar rundgången.
Den ihopparade Bluetooth®-enheten ansluts inte till högtalaren	Om enheten kräver ett lösenord måste du kontrollera att du har angett rätt lösenord. Kontrollera att Bluetooth-funktionen har aktiverats på källanheten. Bluetooth-enheten kanske befinner sig utom räckvidd, prova att flytta den närmare högtalaren. Stäng om möjligt av alla andra Bluetooth-enheter i närheten eller avaktivera deras Bluetooth-funktion. Rensa högtalarens minne eller para ihop den med en ny enhet genom att hålla ned Bluetooth-knappen i tio sekunder. Para ihop Bluetooth-enheten och högtalaren igen. Stäng av strömmen och slå på den igen. Försök sedan att para ihop enheten igen.

Skötsel och underhåll

Problem	Åtgärd
Ett kraftigt brummande ljud hörs när flera enheter kedjekopplas	Kontrollera att du använder en ¼-tums TRS-kabel. Använd inte en ¼-tums TS-kabel (gitarrkabel).
Högtalaren laddas inte	Ställ in strömbrytaren på "på" eller snabbbladdning och använd inte högtalaren medan den laddas. Prova att ladda batteriet med strömbrytaren inställd på "på" i stället för att snabbbladda det. Flytta högtalaren till en svalare plats. Låt högtalaren vara i standbyläge i flera timmar innan du försöker att ladda batteriet igen. Koppla ur högtalarkabeln, ta ut batteriet, vänta tills batteriet har svalnat och sätt sedan tillbaka det.

Specifikationer för S1 Pro

Hölje	
Höljets material	Polypropylenplast
Yta	Texturerad plast
Galler	Stål med svart pulverlackerad yta
Storlek	
Mått (H x B x D) i mm	330 x 241 x 286
Mått (H x B x D) i tum	13 x 9,5 x 11,2
Vikt	7,1 kg
Batteri	
Typ	Laddningsbart litiumjonbatteri
Laddningstid	5 timmar (3 timmar med snabbbladdning)
Speltid	Upp till 11 timmar

ภาพรวม	4
ภาพรวมผลิตภัณฑ์.....	4
คุณสมบัติและข้อดี.....	4
สิ่งที่รวมอยู่ในแพ็คเกจ.....	4
ตัวเลือกอุปกรณ์เสริม.....	4
การตั้งค่าระบบ.....	5
พื้นที่ที่ได้รับการยกระดับ.....	5
เสียงไปด้านหลังได้.....	5
จอภาพ.....	5
ขาตั้งลำโพง.....	5
 แอปพลิเคชัน Bose® Connect	 6
คุณสมบัติ.....	6
 การติดตั้งระบบ	 7
การเชื่อมต่อและส่วนควบคุม.....	7
การเชื่อมต่อแหล่งจ่ายไฟ.....	8
การเชื่อมต่อกับแหล่งเสียง.....	8
การควบคุมช่องสัญญาณ 1 และ 2.....	8
ส่วนควบคุมช่องสัญญาณ 3.....	8
การชาร์จแบตเตอรี่.....	9
การชาร์จแบบรวดเร็ว.....	9
ไฟแสดงสถานะแบตเตอรี่.....	9
การใช้ขาตั้งลำโพง.....	9
 สถานการณ์การเชื่อมต่อ	 10
พื้นที่ที่ได้รับการยกระดับ.....	10
เสียงไปด้านหลังได้.....	11
จอภาพ.....	12
ขาตั้งลำโพง.....	13
PA สำหรับการใช้งานทั่วไป.....	14
สเตอริโอ.....	14
ดิวซ์โมโน/Daisy-Chain.....	15
 การดูแลรักษา	 16
การเปลี่ยนแบตเตอรี่.....	16
การทำความสะอาด S1 Pro ของคุณ.....	17
การแก้ปัญหา.....	17
ข้อมูลจำเพาะ S1 Pro.....	18

ภาพรวม

ขอบคุณที่ซื้อระบบ PA Bose® S1 Pro Multi-position ไม่ว่าจะคุณจะแสดงให้กับกลุ่มผู้ชมขนาดเล็ก จัดงานแสดงของตนเอง หรือสร้างความบันเทิงภายในบ้าน ตอนนี้คุณพร้อมแล้วที่จะแสดงพลังเสียง

คู่มือนี้แสดงคำแนะนำการทำงานและการตั้งค่าอย่างละเอียดสำหรับระบบ S1 Pro และอธิบายวิธีเชื่อมต่อกับแหล่งเสียงต่างๆ มากมาย สำหรับข้อมูลเพิ่มเติมเกี่ยวกับการใช้ระบบ รวมถึงเคล็ดลับ เทคนิค และคำถามที่พบบ่อย โปรดไปที่ www.Bose.com/livesound

ภาพรวมผลิตภัณฑ์

ไม่ว่าจะไปที่ไหนก็เสียงดีได้ด้วยระบบ PA Multi-position Bose S1 Pro ที่พกพาได้สะดวก ออกแบบมาสำหรับนักดนตรี, DJ และการใช้งาน PA ทั่วไป S1 Pro คือชุดยออด PA แบบ All-in-One, ลำโพงมอนิเตอร์วางพื้น, ตู้ออมป์สำหรับฝึกซ้อม และระบบเพลงหลัก

คุณสมบัติ Multiple Positions ของ Auto EQ ช่วยให้สามารถติดตั้ง S1 Pro ได้ทั้งบนพื้น บนโต๊ะ หรือแม้แต่บนขาตั้งลำโพง เพื่อให้มั่นใจถึงเสียงที่ดีที่สุด และด้วยเครื่องผสมสัญญาณเสียงแบบ 3 ช่องสัญญาณ, Reverb, การสตรีมทาง Bluetooth® และการประมวลผล ToneMatch® ในตัว จึงพร้อมเสมอที่จะเป็นระบบเพลงของคุณไม่ว่าจะไปไหน หรือในโอกาสใด

คุณสมบัติและข้อดี

น้ำหนักเบาและพกพาง่าย: ด้วยน้ำหนัก 15.7 ปอนด์ (7.1 กก.) S1 Pro ที่ทนทานนี้ถูกออกแบบมาเพื่อให้ขนย้ายได้โดยง่ายจากรถยนต์ไปยังงานแสดง

ความสามารถที่หลากหลายพบกับความง่ายในการใช้งาน: S1 Pro มาพร้อมเครื่องผสมสัญญาณเสียงแบบ 3 ช่องสัญญาณ Reverb และการสตรีมผ่าน Bluetooth® ให้เสียงที่ดีในทุกๆ ที่ด้วยการประมวลผล ToneMatch® สำหรับไมโครโฟนและกีตาร์อะคูสติค ในขณะที่เล่นดนตรีแบบไร้สายโดยใช้อุปกรณ์มือถือของคุณ ไม่ว่าจะที่ไหนก็ทำการแสดงได้ด้วยแบตเตอรี่ลิเธียม-ไอออนแบบชาร์จได้ที่แถมมาให้เพื่อให้สามารถเคลื่อนย้ายได้สะดวกสุดๆ

ปรับให้ลงตัวได้: Multiple Positions ช่วยให้คุณสามารถจัดวางตำแหน่งได้อย่างดีที่สุด ขณะที่ Auto EQ ให้เสียงที่มีประสิทธิภาพที่สุดในทุกทิศทาง ดาวนโหลดแอป Bose® Connect เพื่อเข้าถึงตัวเลือกอื่นๆ และคุณสมบัติอย่าง Stereo Mode เพื่อที่คุณจะได้สตรีมสัญญาณเสียงทาง Bluetooth® ได้ง่ายๆ แบบไร้สายไปยังระบบที่สองเพื่อเอาต์พุตที่ดียิ่งขึ้น

อัตราส่วนขนาดต่อประสิทธิภาพอันน่าทึ่ง: S1 Pro ให้เอาต์พุตสูงในแพ็คเกจขนาดเล็ก พร้อมที่จะทำหน้าที่เป็นชุดยออด PA แบบ All-in-One, ลำโพงมอนิเตอร์วางพื้น, ตู้ออมป์สำหรับฝึกซ้อม หรือระบบเพลงหลัก

สิ่งที่รวมอยู่ในแพ็คเกจ

กล่อง S1 Pro ประกอบด้วยระบบ S1 Pro และสายไฟ AC 1 เส้น:

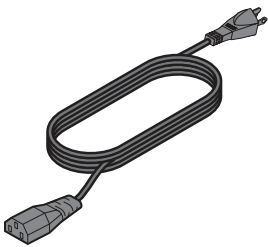

สายไฟ AC

ตัวเลือกอุปกรณ์เสริม

กระเป๋าเป้ S1 Pro

ที่ปิด S1

แบตเตอรี่ S1

สำหรับรายการอุปกรณ์เสริมทั้งหมด โปรดไปที่ www.Bose.com

การตั้งค่าระบบ

ระบบ Bose® S1 Pro อเนกประสงค์ทำงานใน 4 โหมดอัตโนมัติโดย Auto EQ จะช่วยให้ระบบทำการอัปเดตโดยอัตโนมัติเพื่อรักษาไว้ซึ่งความสมดุลเสียงที่ดีที่สุดสำหรับแต่ละตำแหน่ง ใช้ตัวอย่างด้านล่างเพื่อการระบุโหมดที่ดีที่สุดสำหรับการใช้งานของคุณได้อย่างรวดเร็ว

พื้นผิวที่ได้รับการยกระดับ

วาง S1 Pro บนพื้นผิวใดๆ ช่วยให้ส่งพลังเสียงได้อย่างคมชัดผ่านผู้ชมจำนวนมาก และทำให้มั่นใจได้ว่าผู้ชมจะสัมผัสได้ถึงช่วงความถี่ของระบบอย่างสมบูรณ์แบบ

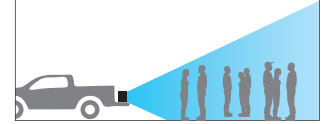
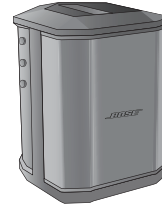

เอียงไปด้านหลังได้

เพื่อให้ผู้ฟังที่ใกล้คุณได้สัมผัสพลังเสียง คุณสามารถเอียง S1 Pro ไปที่ขอบด้านหลังได้ เพื่อผลลัพธ์ที่ดีที่สุด ผู้แสดงควรรยืนหรือนั่งที่ด้านข้างด้านใดด้านหนึ่งของลำโพง เพื่อไม่ให้บังเสียงจากผู้ฟัง

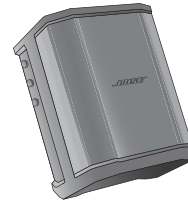

จกภาพ

ในการใช้ S1 Pro เป็นลำโพงมอนิเตอร์วางพื้นส่วนตัว ให้วางบนพื้นในแนวอนที่ด้านหน้าและหันไปทางผู้แสดง เอียงลำโพงไปทางด้านขอบด้านข้าง

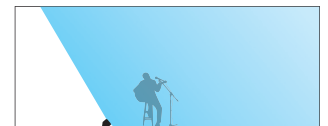
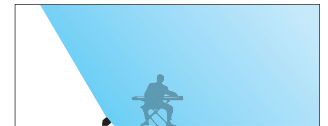
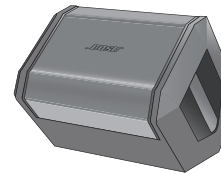

ขาตั้งลำโพง

วาง 1 หรือ 2 ระบบ S1 Pro บนขาตั้งลำโพง (จำหน่ายแยกต่างหาก) เพื่อการเสริมพลังเสียงที่มีวัตถุประสงค์ทั่วไป

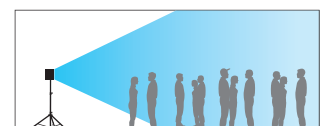
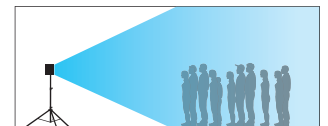

หมายเหตุ: หมุนโลโก้ Bose ทวนเข็มนาฬิกาเพื่อให้ตรงกับโหมดที่คุณเลือก

แอปพลิเคชัน Bose® Connect

ดาวน์โหลดแอป Bose® Connect เพื่อเข้าถึงตัวเลือกอื่นๆ และคุณสมบัติอย่าง Stereo Mode เพื่อที่คุณจะได้สตรีมสัญญาณเสียงได้ง่ายๆ แบบไร้สายไปยังระบบที่สองเพื่อเอาต์พุตที่ดียิ่งขึ้น

คุณสมบัติ

เชื่อมต่อและสลับระหว่างอุปกรณ์เคลื่อนที่หลายเครื่องอย่างง่ายดายด้วยการลากนิ้วครั้งเดียว

กำหนดค่าลำโพงของคุณเพื่อเล่นในโหมดปาร์ตี้หรือโหมดสเตอริโอ

สามารถทำงานร่วมกับระบบส่วนใหญ่ของ Apple และ Android

ทำให้ลำโพงของคุณทันสมัยตลอดเวลาด้วยซอฟต์แวร์ล่าสุด



การติดตั้งระบบ

การเชื่อมต่อและส่วนควบคุม

แผงควบคุมของ S1 Pro มีช่องเสียบ ส่วนควบคุม และไฟสัญญาณที่จำเป็นสำหรับการทำงาน

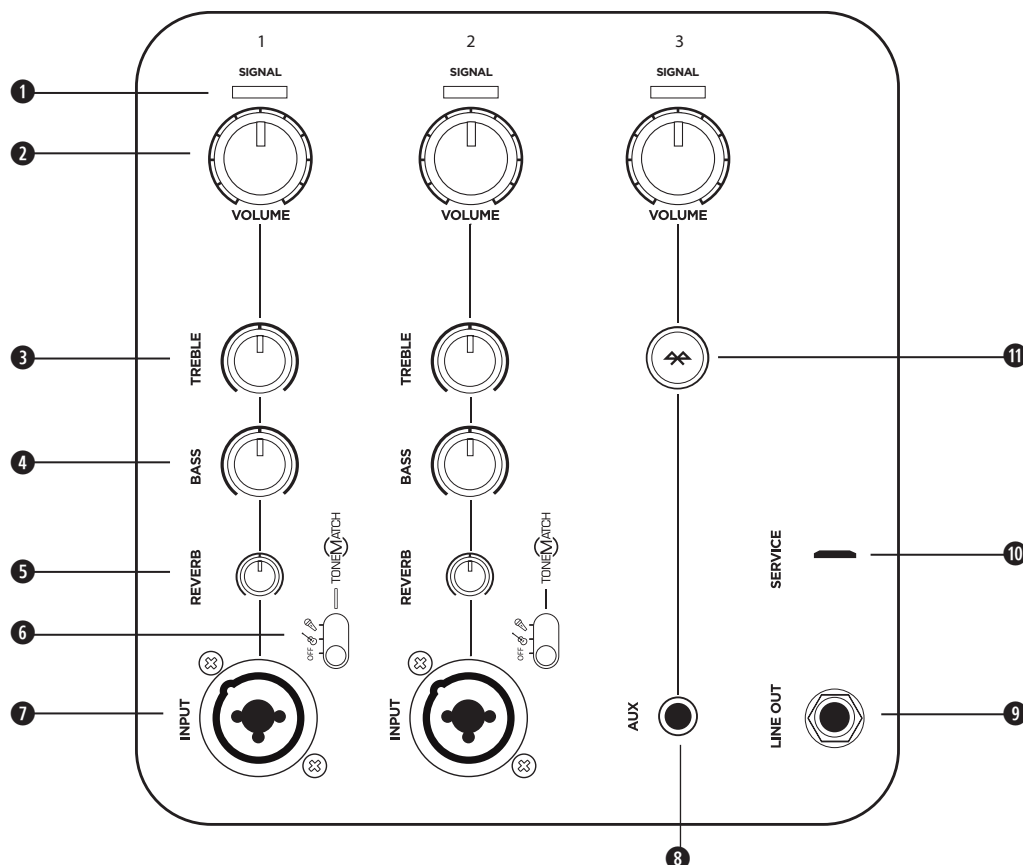

ใช้ช่องสัญญาณเข้าช่อง 1 และ 2 สำหรับไมโครโฟนและเครื่องดนตรี การประมวลผลสัญญาณ ToneMatch® ช่วยให้ไมโครโฟนและเครื่องดนตรีสามารถให้เสียงที่ดีที่สุด ใช้ช่องสัญญาณ 3 สำหรับการเชื่อมต่อ Bluetooth® และช่องสัญญาณขาเข้า line-level

- ❶ **ไฟคลิก/ไฟสัญญาณ:** แสดงสถานะสัญญาณขาเข้าเป็นสี
 สีเขียว: มีสัญญาณ
 สีแดง: การเพี้ยนของสัญญาณ
 หมายเหตุ: ลดการควบคุมระดับเสียงที่เกี่ยวข้องเพื่อป้องกันการเพี้ยนของสัญญาณ
- ❷ **การควบคุมระดับเสียง:** ปรับระดับเสียงไมโครโฟน เครื่องดนตรี หรือแหล่งเสียงของคุณ
- ❸ **การควบคุมเสียงแหลม:** ปรับสมดุลความถี่สูงของไมโครโฟนหรือเครื่องดนตรีของคุณ
- ❹ **การควบคุมเบส:** ปรับสมดุลความถี่ต่ำของไมโครโฟนหรือเครื่องดนตรีของคุณ
- ❺ **การควบคุม Reverb:** ปรับปริมาณ Reverb ที่นำมาใช้กับไมโครโฟนหรือเครื่องดนตรีของคุณ
- ❻ **สวิตช์ ToneMatch:** เลื่อนสวิตช์ไปที่ตำแหน่ง หรือ เพื่อเปิดใช้การตั้งค่าล่วงหน้า ToneMatch
- ❼ **สัญญาณขาเข้า:** สัญญาณขาเข้าอะนาล็อกสำหรับการเชื่อมต่อสายเคเบิลไมโครโฟน (XLR) และเครื่องดนตรี (TS unbalanced) สัญญาณขาเข้า
- ❽ **Aux:** ใช้สายเคเบิล TRS 3.5 มม. เพื่อเชื่อมต่อแหล่งเสียง Line-level
- ❾ **สัญญาณขาออก Line:** ใช้สายเคเบิล TRS ¼" เพื่อเชื่อมต่อสัญญาณขาออก Line-level ไปยังช่องสัญญาณขาเข้า 1 หรือ 2 ของ S1 Pro ที่สองเพื่อสร้างลำโพงแบบ 2 ตัวแบบ Mono
 หมายเหตุ: สัญญาณออกเป็น Post Mix
- ❿ **พอร์ตบริการ:** ช่องเสียบ Micro-USB สำหรับการใช้บริการ Bose เท่านั้น
- ⓫ **ปุ่มจับคู่ Bluetooth:** ใช้ในการจับคู่กับอุปกรณ์ Bluetooth เช่น โทรศัพท์มือถือ แท็บเล็ต และแล็ปท็อป

การเชื่อมต่อแหล่งจ่ายไฟ

1. ตรวจสอบว่าสวิตช์เปิด/ปิดอยู่ในตำแหน่ง **สแตนด์บาย** (⏻)
2. เสียบสายไฟเข้ากับช่องเสียบบน S1 Pro
3. เสียบปลั๊กอีกด้านของสายไฟเข้ากับเต้ารับไฟฟ้า
4. เปิดระบบด้วยการเลื่อนสวิตช์เปิด/ปิดเป็น **เปิด** (⏻)

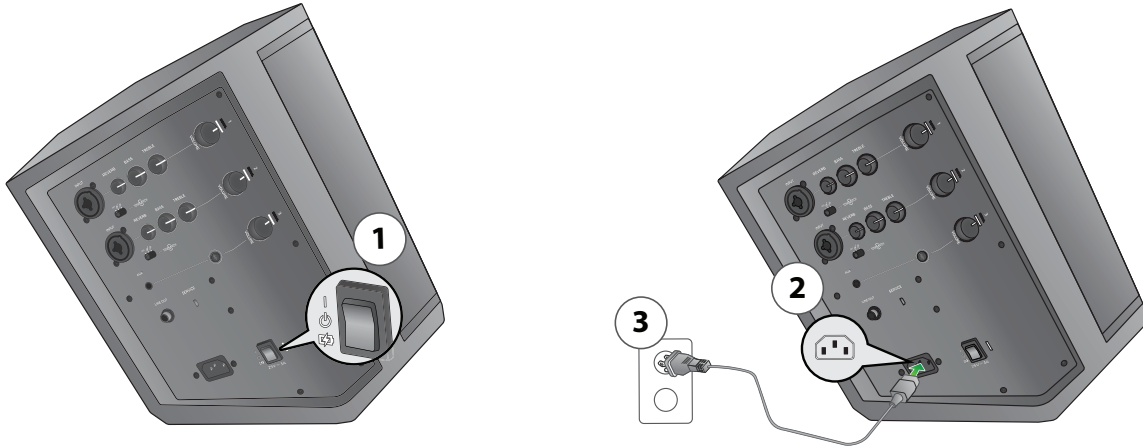



การเชื่อมต่อกับแหล่งเสียง

ก่อนเชื่อมต่อกับเสียงของคุณ ปรับการควบคุม ระดับเสียง ของช่องสัญญาณที่เหมาะสมวนเข้ามาพีคางจนสุด

การควบคุมช่องสัญญาณ 1 และ 2

ช่องสัญญาณ 1 และ 2 นั้นสำหรับใช้กับไมโครโฟนแบบไดนามิก, กีตาร์, คีย์บอร์ด หรือเครื่องดนตรีอื่นๆ

1. เชื่อมต่อแหล่งเสียงเข้ากับ **ช่องสัญญาณ** ขาเข้าของช่องสัญญาณ 1 หรือ 2
2. นำการตั้งค่าล่วงหน้า ToneMatch มาใช้ด้วยการปรับสวิตช์ **ToneMatch** สำหรับช่องสัญญาณที่เหมาะสมของ  สำหรับไมโครโฟน หรือ  ของเครื่องดนตรีอื่นๆ

หมายเหตุ: ToneMatch® จะตั้งค่าล่วงหน้าโดยอัตโนมัติเพื่อให้ได้เสียงคุณภาพดีที่สุดในไมโครโฟนหรือเครื่องดนตรีของคุณ

3. หมุนปุ่มควบคุม ระดับเสียง ตามเข็มนาฬิกา—ขณะที่พูดใส่ไมโครโฟน หรือเล่นเครื่องดนตรีของคุณ—จนกว่าจะได้ระดับเสียงที่ต้องการ
4. ปรับปุ่ม เสียงแหลม, เบส และ **Reverb**—ขณะที่พูดใส่ไมโครโฟน หรือเล่นเครื่องดนตรีของคุณ—จนกว่าจะได้ผลลัพธ์ที่ต้องการ

ส่วนควบคุมช่องสัญญาณ 3

ช่องสัญญาณ 3 นั้นสำหรับใช้กับอุปกรณ์ Bluetooth® และช่องเสียบ Line-level

การจับคู่Bluetooth

1. เปิดใช้งานคุณสมบัติ Bluetooth บนอุปกรณ์มือถือของคุณ
หมายเหตุ: คุณสมบัตินี้ Bluetooth จะพบได้ในเมนูการตั้งค่า
2. กดปุ่ม **จับคู่Bluetooth** ค้างไว้ 2 วินาที
หมายเหตุ: เมื่อพร้อมที่จะจับคู่แล้ว ✖ จะกะพริบเป็นสีขาว
3. เลือกระบบ Bose® S1 Pro ของคุณจากรายการอุปกรณ์
หมายเหตุ: เมื่ออุปกรณ์จับคู่สำเร็จแล้ว ✖ จะสว่างเป็นสีขาวต่อเนื่อง

หมายเหตุ: หากโทรศัพท์ที่จับคู่ของคุณมาสายโทรเข้า เพลงใดๆ ที่เล่นอยู่จะหยุดชั่วคราวและเสียงเรียกเข้าจะดังขึ้นที่โทรศัพท์ จะไม่มีเสียงเรียกเข้าหรือเสียงเตือนถูกเล่นผ่าน S1 Pro

สัญญาณขาเข้า Aux

เชื่อมต่อแหล่งเสียงเข้ากับสัญญาณขาเข้า **Aux** ด้วยสายเคเบิล 3.5 มม. (1/8")

หมายเหตุ: อะไรก็ตามที่เชื่อมต่อผ่านสัญญาณขาเข้า **Aux** จะแทนที่อุปกรณ์ที่จับคู่ Bluetooth โดยอัตโนมัติ

การชาร์จแบตเตอรี่







เมื่อใดก็ตามที่ S1 Pro ของคุณเชื่อมต่อกับไฟ AC และไม่มีการใช้งานระบบเครื่องจะชาร์จแบตเตอรี่

การชาร์จแบบรวดเร็ว

แม้ว่าแบตเตอรี่จะชาร์จเสมอขณะที่เชื่อมต่อ S1 Pro กับไฟ AC Quick Charge จะช่วยให้คุณชาร์จแบตเตอรี่ได้รวดเร็วยิ่งขึ้น ในการเปิดใช้งาน **การชาร์จแบบรวดเร็ว** ให้เลื่อนสวิตช์เปิด/ปิดไปที่ (ON) เมื่อไม่ได้ใช้งาน

ไฟแสดงสถานะแบตเตอรี่

เครื่องจะแสดงสถานะอายุการใช้งานแบตเตอรี่ปัจจุบันด้วยไฟ LED ซึ่งจะกะพริบเมื่อเปิดใช้งานเครื่อง คุณยังสามารถตรวจสอบอายุการใช้งานแบตเตอรี่ได้ด้วยการดับเบิลคลิกปุ่ม **จับคู่Bluetooth®** ซึ่งจะทำให้ LED พลังงานกะพริบ ดูตารางต่อไปนี้สำหรับสัญญาณบอกการชาร์จ:

 X 2	
 X 4	>75%
 X 3	50%-75%
 X 2	25%-49%
 X 1	10%-24%
 X 1	<10%

หมายเหตุ: มีแถบสติ๊กเกอร์รูปตารางด้านบนแถบมาพร้อมกับ S1 Pro ของคุณ เพื่อให้อ้างอิงได้ง่าย แนะนำให้คุณติดสติ๊กเกอร์นี้ที่แผ่นใต้ S1 Pro ของคุณ

การใช้ขาตั้งลำโพง

ข้างใต้ระบบ S1 Pro จะมีช่องติดตั้งเสาเพื่อติดตั้งลำโพงบนขาตั้งลำโพง ช่องติดตั้งเสาใช้สำหรับติดตั้งเสามาตรฐานขนาด 35 มม. เมื่อติดตั้ง S1 Pro บนขาตั้งลำโพง EQ จะทำการอัปเดตโดยอัตโนมัติเพื่อคงไว้ซึ่งสมดุลเสียงที่ดีที่สุด

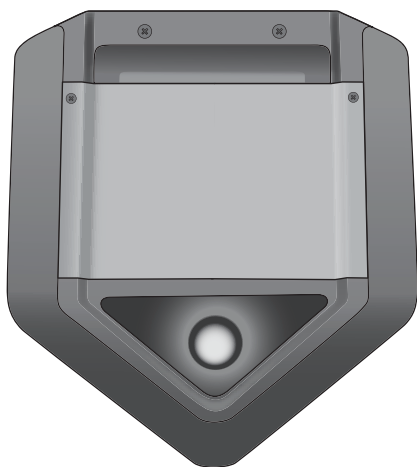

คำเตือน: อย่าใช้ระบบ Bose® S1 Pro กับฐานตั้ง/ขาตั้งสามขาที่ไม่มั่นคง ลำโพงได้รับการออกแบบมาเพื่อใช้กับเสา 35 มม. และฐานตั้ง/ขาตั้งสามขาต้องสามารถรองรับลำโพงที่มีน้ำหนักอย่างน้อย 7.1 กิโลกรัม (15.7 ปอนด์) และขนาดโดยรวม 241 x 279 x 330 มม. (9.5 x 11 x 13 นิ้ว) การใช้ฐานตั้ง/ขาตั้งสามขาที่ไม่ได้ออกแบบมาเพื่อรองรับขนาดและน้ำหนักของระบบ S1 Pro อาจนำไปสู่ความไม่มั่นคงและอันตรายที่อาจทำให้บาดเจ็บได้

สถานการณ์การเชื่อมต่อ

มีหลายวิธีในการใช้งาน S1 Pro หน้าต่อไปนี้จะแสดงถึงตัวอย่างของสถานการณ์การตั้งค่าโดยทั่วไป

พื้นที่ที่ได้รับการยกระดับ

วาง S1 Pro บนโต๊ะหน้าห้องเพื่อการนำเสนอทางธุรกิจ หรือวางบนกระเบาะท้ายรถปิคอัพสำหรับการจัดงานเลี้ยงแบบเคลื่อนที่ เสียบปลั๊ก ไมโครโฟนและพูดอธิบายการนำเสนอแบบมัลติมีเดีย หรือสร้างความตื่นเต้นให้เพื่อนๆ ก่อนรับชมการแข่งขัน ขณะรับฟังเพลงแบบไร้สาย ผ่านอุปกรณ์มือถือที่ใช้งาน *Bluetooth*® ได้

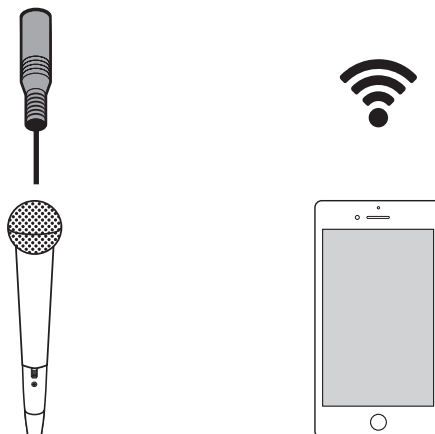
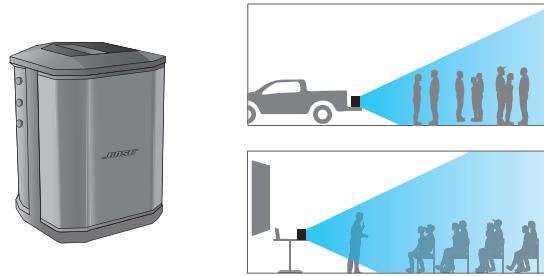

เอียงไปด้านหลังได้

วาง S1 Pro ในโหมด Tilt-Back บนพื้นด้านหลังคุณเพื่อการแสดงดนตรีแบบสด การเอียงลำโพงลงบนขอบด้านหลังให้การควบคุมแวนดิงที่มากขึ้น เหมาะสำหรับกลุ่มผู้ฟังขนาดเล็ก และผู้ที่เดินผ่านไปมา คิวแบ็กกิ้งแตร็คของคุณผ่านการสตรีมผ่าน Bluetooth® แล้วเล่นไปพร้อมกันด้วยไมโครโฟนและกีตาร์

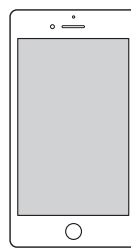
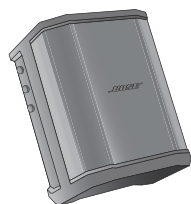

จอภาพ

วาง S1 Pro บนขอบด้านข้างเพื่อใช้เป็นลำโพงมอนิเตอร์วางพื้น หันไปทางผู้แสดงเพื่อใช้เป็นลำโพงมอนิเตอร์ส่วนตัว หรือส่งมิกซ์ของคุณไปยังระบบ PA หลัก จากนั้นปรับแต่งการตั้งค่าเสียงและ Reverb ของการแสดงของคุณ

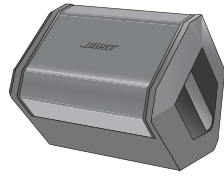

ขาดังลำโพง

ขาดังลำโพงแบบทั่วไป จะทำให้คุณสามารถใช้ S1 Pro ของคุณเป็นระบบ PA เชื่อมต่อไมโครโฟนแล้วดื่มฉลองหรือร้องเพลงระหว่างคิวเพลงแบบไร้สายผ่านการสตรีม Bluetooth®

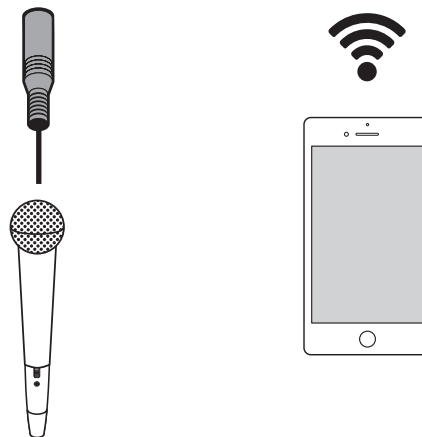
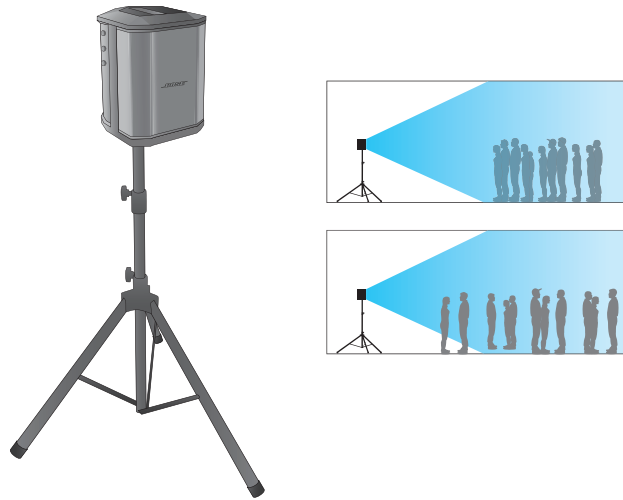

PA สำหรับการใช้งานทั่วไป

ใช้เครื่องผสมสัญญาณเสียงกับ 2 ระบบ S1 Pro เป็นระบบ PA แบบทั่วไป ความครอบคลุมที่กว้างและสม่ำเสมอของระบบทำให้มั่นใจได้ว่าผู้ฟังทั้งหมดจะได้ยินการแสดงทั่วทั้งห้อง

สเตอริโอ

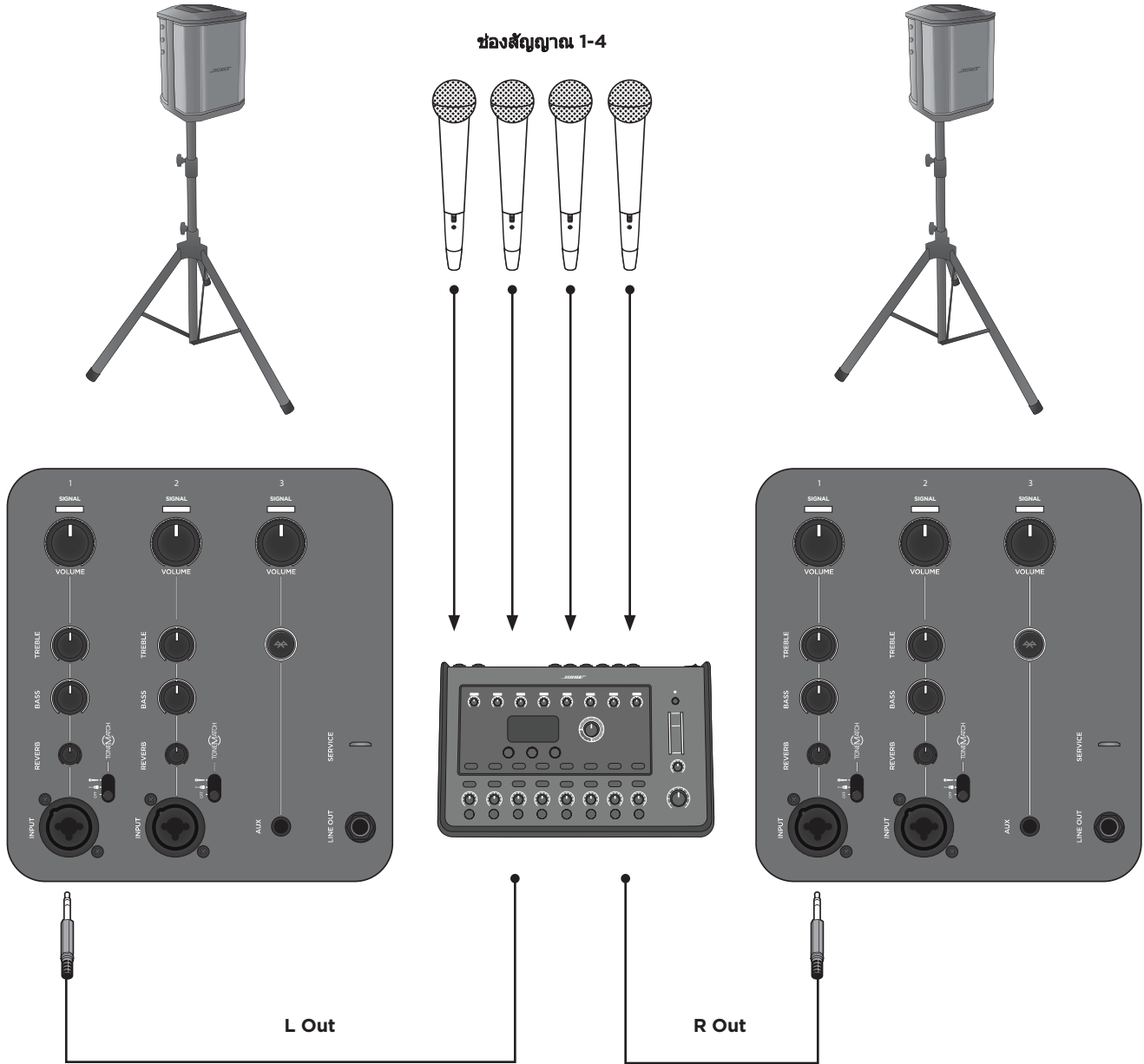

หมายเหตุ: เมื่อใช้งานเป็นระบบ PA แบบทั่วไป ควรปิด Reverb และ ToneMatch®

ดูอัลโมโน/Daisy-Chain

เชื่อมต่อ 2 ระบบ S1 Pro เข้าด้วยกันแบบโมโนด้วยสายเคเบิล TRS ¼" นำสายออกจากหน่วยหลักแล้วเสียบปลั๊กเข้ากับระบบ S1 Pro ที่ 2 เพิ่มระดับเสียงของสัญญาณจนกระทั่ง 2 ระบบมีระดับเสียงตามที่ต้องการ

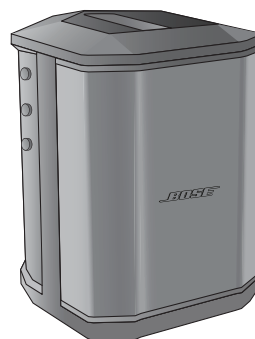
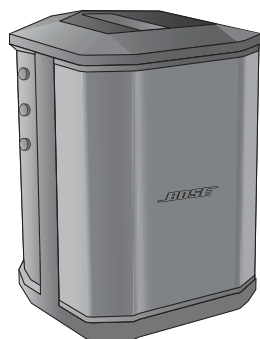

หมายเหตุ: บนหน่วยที่ 2 ให้ปิด ToneMatch® และ Reverb แล้วตั้งการควบคุมเสียงให้อยู่ระดับกึ่งกลาง

การดูแลรักษา

การเปลี่ยนแบตเตอรี่

1. เลื่อนปุ่มเปิด/ปิดเป็น **สแตนด์บาย** (⏻) แล้วตัดการเชื่อมต่อ S1 Pro ออกจากแหล่งพลังงาน
2. ถอดสกรู 2 สกรูแล้วนำแผ่นด้านล่างออก

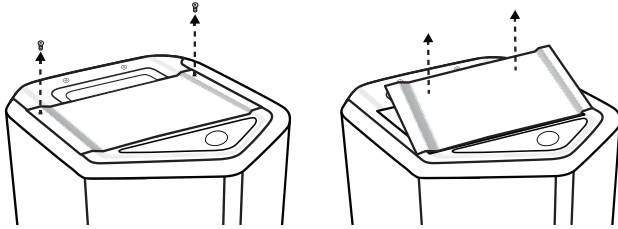

3. ถอดแบตเตอรี่ออกโดยใช้แถบดึง

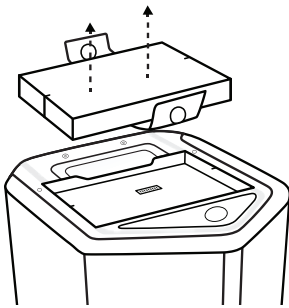

4. ใส่แบตเตอรี่ใหม่ ตรวจสอบว่าขาเชื่อมต่ออยู่ตรงกัน

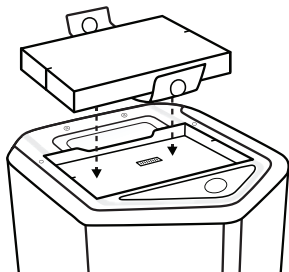

5. ใส่แผ่นด้านล่างกลับเข้าที่แล้วไขสกรู 2 สกรูให้แน่นที่ถูกไขออกในขั้นตอนที่ 2
6. เชื่อมต่อ S1 Pro เข้ากับแหล่งพลังงาน
7. เปิดระบบด้วยการเลื่อนสวิตช์เปิด/ปิดเป็น **เปิด** (⏻)

หมายเหตุ: แบตเตอรี่สำหรับเปลี่ยนให้กับ S1 ของคุณจะยังคงอยู่ในโหมดพักการทำงานจนกว่า S1 Pro ของคุณจะถูกเปิด

หมายเหตุ: หากต้องการซื้อแบตเตอรี่ S1 สำรอง โปรดไปที่ www.Bose.com

การทำความสะอาด S1 Pro ของคุณ

ทำความสะอาดด้านนอกของผลิตภัณฑ์โดยใช้ผ้าแห้งที่นุ่มเท่านั้น หากจำเป็น ให้ดูดฝุ่นตะแกรงของลำโพงอย่างระมัดระวัง



ข้อควรระวัง: อย่าใช้สารละลาย สารเคมี หรือสารทำความสะอาดที่มีแอลกอฮอล์ แอมโมเนีย หรือผงขัดประกอบอยู่

ข้อควรระวัง: อย่าใช้สเปรย์ใดๆ ใกล้กับผลิตภัณฑ์ หรืออย่าให้ของเหลวหกรดในช่องเปิดใดๆ

การแก้ปัญหา

หากคุณประสบปัญหาขณะใช้ผลิตภัณฑ์นี้ ลองวิธีแก้ไขต่อไปนี้ หากคุณยังไม่สามารถแก้ปัญหาได้ สามารถขอความช่วยเหลือออนไลน์ได้ที่ www.Bose.com/livesound หากคุณยังไม่พบคำตอบ โปรดโทรศัพทหา Bose Product และทีมสนับสนุนทางเทคนิคได้โดยตรงที่ (877) 335-2673

ปัญหา	สิ่งที่ต้องทำ
ไม่มีไฟ	ตรวจสอบให้แน่ใจว่าได้เสียบปลั๊กไฟ AC มีกระแสไฟ ลองใช้งานหลอดไฟหรืออุปกรณ์อื่นจากเสียบปลั๊กไฟ AC นั้น หรือทดสอบเสียบปลั๊กไฟด้วยตัวทดสอบเสียบปลั๊กไฟ AC แบตเตอรี่อาจอยู่ในโหมดป้องกันหรือคายประจุ เชื่อมต่อกับแหล่งจ่ายไฟ AC (สายเมน)
ไม่มีเสียง	ตรวจสอบว่าได้เชื่อมต่อเครื่องดนตรีของคุณกับสัญญาณเข้า ตรวจสอบให้แน่ใจว่าได้เพิ่มระดับเสียงบนแหล่งเสียงของคุณ ตรวจสอบให้แน่ใจว่าได้เพิ่มระดับเสียงบน S1 Pro ตรวจสอบให้แน่ใจว่าไฟคลิก/ไฟสัญญาณของคุณสว่าง เชื่อมต่อเครื่องดนตรีของคุณเข้ากับเครื่องขยายเสียงอื่นเพื่อให้แน่ใจว่าแหล่งเสียงใช้งานได้
LED พลังงานเป็นสีแดง	หากกะพริบเป็นสีแดง หมายถึงแบตเตอรี่ของคุณมีพลังงานเหลือน้อยกว่า 10% หากติดเป็นสีแดงต่อเนื่อง โปรดโทรหาฝ่ายสนับสนุนทางเทคนิคและผลิตภัณฑ์ที่ (877) 335-2673
เนื่องจากไม่มีอะไรเชื่อมต่ออยู่กับ S1 Pro เลย จึงทำให้มีเสียงฮัม (hum) หรือเสียงตึง (buzz) มาก	ให้ใช้ตัวทดสอบเสียบปลั๊กไฟ AC ในการทดสอบเสียบปลั๊กไฟ AC ที่ S1 Pro เชื่อมต่ออยู่สำหรับการสัมผัสแบบกลับทิศทาง หรือแบบเปิด (Hot, Neutral, และ/หรือ Ground) หากใช้สายต่อขยาย ให้เชื่อมต่อ S1 Pro เข้ากับตัวรับโดยตรง
เสียงจากเครื่องดนตรีหรือแหล่งเสียงผิดเพี้ยน	ลดระดับเสียงจากแหล่งเสียง หากไม่สามารถปรับระดับเสียงจากแหล่งเสียงของคุณได้ คุณสามารถหาซื้อ "Input Pads" ได้จากร้านค้าปลีกเครื่องดนตรีที่คุณชอบ ลองใช้แหล่งเสียงหรือเครื่องดนตรีอื่น
ไมโครโฟนมีเสียงหอน	ลดระดับเสียง ปรับทิศทางไมโครโฟนเพื่อไม่ให้ชี้ไปทางลำโพงโดยตรง ลองใช้ไมโครโฟนอื่น ลองเปลี่ยนตำแหน่งของลำโพง และ/หรือนักร้องบนเวที เพิ่มระยะห่างระหว่างลำโพงกับไมโครโฟน หากใช้ตัวประมวลผลเอฟเฟ็กต์เสียงร้อง ตรวจสอบให้แน่ใจว่าตัวประมวลผลดังกล่าวไม่ได้ทำให้เกิดปัญหาเสียงหอน
อุปกรณ์ Bluetooth® ที่จับคู่ไม่เชื่อมต่อกับลำโพง	หากอุปกรณ์ของคุณต้องใช้อีอาร์เอส โปรดแน่ใจว่ารหัสที่คุณป้อนถูกต้อง ตรวจสอบว่าการทำงานของ Bluetooth เปิดอยู่หรือเปิดใช้งานบนอุปกรณ์แหล่งสัญญาณของคุณ อุปกรณ์ Bluetooth ของคุณอาจอยู่ไกลไป ลองเลื่อนเข้าใกล้ลำโพง หากเป็นไปได้ ปิดอุปกรณ์ Bluetooth อื่นๆ ทั้งหมดที่อยู่ใกล้เคียง หรือปิดใช้งานการทำงาน Bluetooth ของอุปกรณ์นั้น ล้างหน่วยความจำลำโพง หรือจับคู่อุปกรณ์ใหม่ด้วยการกดปุ่ม Bluetooth ค้างไว้ 10 วินาที จับคู่อุปกรณ์ Bluetooth กับลำโพงอีกครั้ง ปิดแล้วเปิดเครื่อง แล้วลองจับคู่อุปกรณ์ของคุณซ้ำ

การดูแลรักษา

ปัญหา	สิ่งที่ต้องทำ
มีเสียงฮัม (hum) ดังเมื่อเชื่อมต่ออุปกรณ์หลายๆ ชิ้น แบบ Daisy-Chaining	ตรวจสอบว่าคุณใช้สายเคเบิล TRS ขนาด ¼" อย่าใช้สายเคเบิล TS (กีตาร์) ขนาด ¼"
ลำโพงไม่ชาร์จ	ตั้งปุ่มเปิด/ปิดเป็นเปิดหรือการชาร์จแบบรวดเร็ว และอย่าใช้ลำโพงขณะกำลังชาร์จ ลองชาร์จแบตเตอรี่ของคุณขณะที่ตั้งปุ่มเปิด/ปิดเป็นเปิดแทนการชาร์จแบบรวดเร็ว ย้ายลำโพงของคุณไปยังตำแหน่งที่เย็นกว่า ตั้งลำโพงของคุณให้อยู่ในโหมดสแตนด์บายเป็นเวลา 2 - 3 ชั่วโมงก่อนลองชาร์จแบตเตอรี่ของคุณอีกครั้ง ถอดปลั๊กลำโพงของคุณ ถอดแบตเตอรี่ รอจนกว่าแบตเตอรี่จะเย็นก่อนที่จะเปลี่ยนแบตเตอรี่

ข้อมูลจำเพาะ S1 Pro

โครงสร้าง	
วัสดุโครงสร้าง	พลาสติกโพลีโพรพิลีน
ผิวสำเร็จ	พลาสติกมีขรุขระ
ตะแกรง	เหล็กกล้าเคลือบด้วยผงสีดำ
ขนาด	
ขนาด (สูง x กว้าง x ลึก) - มม.	330 x 241 x 286
ขนาด (สูง x กว้าง x ลึก) - นิ้ว	13 x 9.5 x 11.2
น้ำหนักสุทธิ	15.7 ปอนด์ (7.1 กก.)
แบตเตอรี่	
ประเภท	แบตเตอรี่ลิเธียม-ไอออนแบบชาร์จได้
เวลาที่ใช้ในการชาร์จ	5 ชั่วโมง (3 ชั่วโมงในการชาร์จแบบรวดเร็ว)
เวลาในการเล่น	สูงสุดถึง 11 ชั่วโมง

한국어

모든 안전 및 사용 지침을 읽고 지키시기 바랍니다.

중요 안전 지침

Si Pro(엑스레이 및 교재용 부품 포함)에 대한 자세한 정보는 사용자 안내서(<http://bose.com/sdocs>)를 참조하십시오.

1. 본 지침을 읽으십시오.
2. 본 지침을 준수하십시오.
3. 모든 경고에 유의하십시오.
4. 모든 지침을 따르십시오.
5. 본 장비를 물 가까이에 사용하지 마십시오.
6. 다른 환경으로부터 복구하십시오.
7. 화기가 약하거나 압도적 특성으로, 제조업체의 지침에 따라 설치하십시오.
8. 방열기나 난방기, 전기 난로 또는 열을 발생시키는 기타 기기(광모듈) 근처에 설치하지 마십시오.
9. 편광성 또는 편광되지 않은 플러그의 안전 용도를 준수하십시오. 본류 플러그에는 두께의 날이 있는데 한쪽이 다른 쪽보다 넓습니다. 잘지형 플러그에는 날 두 개와 접지 핀 하나가 있습니다. 안전을 위해 날이 넓은 날이 새 번째 날이 제공됩니다. 재강원 플러그가 콘센트에 맞지 않으면 전기 기술자에게 문의하여 안전 용도를 교정하십시오.
10. 특히 플러그, 후방 컨트롤 및 기기 코드를 플러그 부분의 전열 막에 걸거나 접지하지 않도록 보호하십시오.
11. 제조업체에서 제공한 부품이나 엑세서리를 사용하지 마십시오.
12. 제조업체가 지정하거나 기기와 함께 판매되어 온 카드, 스탠드, 상자, 대, 브래킷 또는 테이블만 사용하십시오. 카드를 사용할 때는 카드/기기가 넘어져 부상을 당할 수 있으니 주의하십시오.



13. 벽에 걸 수 없는 목재가 지거나 오렌기 같은 동안 사용하지 않을 경우에는 기기의 전열을 뺄務必하십시오.
14. 지적 있는 기기에만 저전압의 위험하십시오. 전원 코드를 플러그나 송신되었을 때, 액체가 흘러 들어갔을 때, 물체가 떨어지거나 안에 들어갔을 때, 기기가 비나 물에 젖었을 때, 정식으로 작동하지 않을 때, 또는 기기를 열어야 했을 때 등 여러 경우라도 기기가 손상되었을 때는 서비스를 받으셔야 합니다.

경고/주의



제품의 이 기호는 제품 인클로저 내에 위치한 위험 전압이 있어 감전의 위험이 있음을 의미합니다.



제품의 이 기호는 안내서에 중요한 작동 및 유지관리 지침이 있음을 의미합니다.



질적 위험이 발생할 수 있는 소형 부품을 포함하고 있습니다. 3세 이하의 어린이가 사용하기에 부적합합니다.



이 제품에는 자석 재질이 포함되어 있습니다. 사용자 품에 이식한 의료 기기의 작동을 미치는 영향에 대해서는 의사와 협의하십시오.



모든 Bose 제품은 현지, 주, 연방 및 국제 규정을 준수하여 사용해야 합니다. 현지 건축법 및 규정을 포함한 모든 해당 규정에 따라 제품을 설치하는 것은 설치자의 책임입니다. 해당 제품을 설치하기 전에 관련 당국에 문의하십시오.

화나 감전의 위험을 줄이려면 제품이나, 액체 또는 물이 닿지 않게 하십시오. IPX4-9 등급의 제품에는 적용되지 않습니다.

본 제품을 물을 떨어뜨리거나 물이 튀지 않도록 하십시오. 제품 위에나 근처에 꽃병 등 물이 담긴 물건이 두지 마십시오. IPX4-9 등급의 제품에 적용되지 않습니다.

제품을 잘라 및 열한 가까이에 두지 마십시오. 충돌과 같은 불합리 상태의 꽃병을 제품 위에나 근처에 두지 마십시오.

이 제품에는 전열 안전버튼을 사용하지 마십시오. 장이나 선박에서는 사용하지 마십시오. 이 제품을 무단 변경하지 마십시오.

배터리가 포함된 제품은 높은 열에 노출하지 마십시오(예: 직사광선, 불등이 있는 스트리밍). 이 제품에 포함된 배터리는 Bose Si Pro 멀티 포지션 PA 시스템 전용입니다.

이 제품에 사용되는 배터리를 잘못 취급할 경우 화재나 화상의 위험이 있습니다. 화재 및 화상의 위험이 있으면 배터리를 열거나, 압력을 가하거나, 45°C 이상으로 가열 또는 소각하지 마십시오. 제조업체의 지침을 따르십시오.

이 제품에는 정품 Bose 배터리를 사용하십시오. 교차용 배터리는 Bose 고객 서비스 센터에 문의하십시오. 원형 플러그 또는 제품의 카플러가 분리 장치로 사용되는 경우, 이러한 분리 장치는 쉽게 사용할 수 있어야 합니다.

불안정한 삼각대/스탠드에서 Bose Si Pro 시스템을 사용하지 마십시오. 라우터 스피커는 35mm 포스트에서만 사용하도록 설계되었으며, 삼각대/스탠드는 최소 무게가 7kg이며 전체 크기가 241 x 279 x 330mm인 스피커를 지탱할 수 있어야 합니다. 일부 라우터 스피커는 무게를 지지하도록 설계되지 않은 삼각대/스탠드를 사용하여 불안정하고 위험한 상태가 되어 부상을 입을 수 있습니다.

규제 정보

지수 (H x W x D): 330 x 241 x 286mm / 순 중량: 7.3kg
 충전 온도 범위: 0°C~42°C
 방전 온도 범위: -20°C~45°C

이 제품은 더 낮은 기온에 대한 모든 EN60320-2 내선 요건을 충족합니다.
 이 장비는 방출기와 신체 사이의 거리를 최소 20cm로 하여 설치 및 작동해야 합니다.
 규정 중추를 유지하려면 지열형 케이블을 유지하십시오.
 플러그를 주 콘센트에 연결하기 전에 접지를 연결하거나 콘센트에 보호용 접지 연결이 되어 있는지 확인하십시오.

CANICES-(B)/NMB-(3)

이 사용법을 읽으십시오: 이 제품에 대한 정보(FCC Compliance Notice for US)

당고 이 장치는 시애틀 공과국(FCC) 규정 5부제 67항 800 디지탈 장치에 대한 제한을 준수합니다. 이러한 제한은 거주 지역에 설치할 때 발생하는 유해한 방전파 전파를 적절한 수준에서 방지할 수 있도록 만들어줍니다. 이 장치는 무선 주파수 에너지를 생성하고 사용하고 감출할 수 있습니다. 지점에 따라 올바른게 설치 및 사용하도록 안전 규정에 유해한 방전파 전파를 일으킬 수 있습니다. 그러나 특정 설치에서 방전파 전파가 발생할 수 없는 곳도 보장할 수는 없습니다. 이 장치를 켜거나 끌 때 라디오 또는 텔레비전 수신에 유해한 방전파 전파를 일으킬 수 있는 경우 다른 방법 중 하나를 사용하여 전파를 제거할 수 있습니다.

수신 안테나의 방향 또는 위치를 조정하십시오.
 사용자와 수신기 사이의 거리를 늘리십시오.
 장비에 수신기가 연결할 다른 모든 회로의 전기 소켓에 연결하십시오.
 판매업체 또는 육원 라디오(TV) 기술자에게 도움을 요청하십시오.

Bose Corporation에서 명시적으로 승인하지 않은 변경 또는 수정은 이 장비를 작동할 수 있는 사용자의 권한을 무효화할 수 있습니다.
 이 장치는 FCC 규정 5부 및 산업 캐나다 라이선스 면제 RSS 표준을 준수합니다. 다음 두 상태에서 작동되어야 합니다. 이 장치는 유해한 방전파 전파를 일으키지 않으며 (2) 장치의 오작동을 일으킬 수 있는 방전파 전파를 포함하여 수 있는 모든 방전파 전파를 수용해야 합니다.

지리적 무선 주파수 장치에 대한 관리 규정

문서 XII

"지리적 무선 주파수 장치에 대한 관리 규정"에 따르면, NCC의 허가 없이 어떤 회사, 기업 또는 사용자도 승인된 지리적 무선 주파수 장치에 대해 주파수를 변경하거나, 송신 전력을 높이거나, 성능을 비롯한 다른 형태의 특성을 변경할 수 없습니다.

문서 XIV

지리적 무선 주파수 장치는 항공기 보안에 영향을 미치지 않아야 하며 합법적 통신을 방해해서는 안됩니다. 이러한 문제가 발생하면 즉시 서비스를 중단하십시오. 이러한 문제가 없을 때까지 작동 중단을 중단하십시오. 상가 법적 통신은 승인된 다른 무선 통신을 의미합니다.

지리적 무선 주파수 장치는 합법적 통신 또는 ISM 전파 발출 장치의 간섭을 허용해야 합니다.

Bose Corporation은 이 제품이 2014/53/EC 및 기타 모든 적용 가능한 EU 지침의 필수 요건과 관련 조항을 준수하고 있음을 여기에서 선언합니다. 표준 부합성 신고서 전문은 다음을 참조하십시오.

www.Bose.com/compliance.
 작동 주파수 범위: 2402~2480MHz
 Bluetooth® 최대 전송률: 2048Mbps EDRP 이하
 Bluetooth Low Energy(BLE): 전력 스펙트럼 최대 밀도: 10dBm/MHz EDRP 이하



이 제품은 정품 Bose 기기 지정 폐기처분 센터는 연일 및 적합한 수거 시설에 보내 재생해야 함을 의미합니다. 올바른 폐기 및 생성을 통해 천연 자원, 환경 안전 및 화상을 보호하는 데 일조할 수 있습니다. 이 제품의 폐기 및 재생에 대한 자세한 정보는 지방 자치단체, 폐기물 수거 업체 또는 이 제품을 구입한 매장 방문하십시오.



사용한 배터리는 현지 규정에 따라 적절히 폐기해야 하며 소각하지 마십시오.



제조 날짜: 일련번호의 8번째 숫자는 제조 연도를 나타냅니다. *7은 2007년 또는 2017년입니다.

중국 수입업체: Bose Electronics (Shanghai) Company Limited, Part C, Plan 9, No. 353 North Xujiao Road, China (Shanghai) Pilot Free Trade Zone
EU 수입업체: Bose Products B.V., Goshan 60, 1441 RG Purnendren, The Netherlands
멕시코 수입업체: Bose de México, S. de R.L. de C.V., Paseo de las Palmas 405-204, Lomas de Chapultepec, 11000 México, D.F. 전화 번호: +5255 (5502) 3545

대만 수입업체: Bose Taiwan Branch, 9F-A1, No. 10, Section 3, Minsheng East Road, Taipei City 104, Taiwan. 전화번호: +886-2-2514 7676
Apple 및 Apple 로고는 미국 및 기타 국가에 등록된 Apple Inc.의 상표입니다. App Store는 Apple Inc.의 서비스 표시입니다. Android는 Google Inc.의 상표입니다. Google Play 및 Google Play 로고는 Google LLC의 상표입니다. Bose Corporation 본사: 1-877-230-5639

Bluetooth® 단어 및 로고는 Bluetooth SIG, Inc.의 등록 상표이며 Bose Corporation은 사용자 권리에 따라 해당 표시를 사용합니다.
 Apple®는 Google Inc.의 상표입니다.
 Google Play 및 Google Play 로고는 Google LLC의 상표입니다.
 Bose Corporation 본사: 1-877-230-5639
 ©2018 Bose Corporation. 사전 서면 승인 없이 본 명세서의 특정 부분을 복제, 변경, 배포 또는 사용할 수 없습니다.

기밀유지로 작성하여 보관하십시오.
일련 번호: _____ 모델 번호: _____

보증 정보
이 제품은 제한 보증의 적용을 받습니다. 보증 상세 정보는 global.bose.com/warranty 를 확인하십시오.

개요	4
제품 개요.....	4
특징과 장점	4
패키지 내용물	4
옵션 액세서리	4
시스템 구성	5
작업대.....	5
틸트백.....	5
모니터.....	5
스피커 스탠드.....	5
 Bose® Connect 앱	 6
특징	6
 시스템 설치	 7
연결 및 컨트롤	7
전원 연결.....	8
음원 연결.....	8
채널 1 및 2 조절기	8
채널 3 조절기	8
배터리 충전	9
급속 충전	9
배터리 잔량 표시등	9
스피커 스탠드 사용.....	9
 연결 시나리오	 10
작업대.....	10
틸트백.....	11
모니터.....	12
스피커 스탠드	13
다목적 PA.....	14
스테레오	14
듀얼 모노/데이지 체인	15
 관리 및 유지 보수	 16
배터리 교체	16
S1 Pro 청소.....	17
문제 해결.....	17
S1 Pro 사양.....	18

개요

Bose® S1 Pro 멀티 포지션 PA 시스템을 구매해 주셔서 감사합니다. 이제 소규모 관객을 위해 공연을 하거나 자신만의 특별 이벤트를 열고 집에서 손님을 즐겁게 하는 등 모든 상황에서 언제나 훌륭한 사운드를 준비할 수 있습니다.

이 안내서에서는 S1 Pro 시스템에 대한 자세한 설정 및 작동 지침을 제공하며 다양한 음원에 연결하는 방법을 설명합니다. 팁, 기술 및 자주 묻는 질문을 포함한 시스템 사용 관련 추가 정보는 www.Bose.com/livesound를 방문하십시오.

제품 개요

초소형 휴대용 Bose S1 Pro 멀티 포지션 PA 시스템을 통해 어디에서나 훌륭한 사운드를 즐길 수 있습니다. 음악가, DJ 및 일반 PA용으로 설계된 S1 Pro는 최상의 올인원 PA, 플로어 모니터, 연습용 앰프 및 기본 뮤직 시스템입니다.

자동 EQ를 탑재한 S1 Pro는 다양한 배치가 가능하여 바닥에 설치하거나, 테이블 위에 올려 놓거나, 스피커 스탠드에 장착하여 항상 최상의 사운드를 낼 수 있습니다. 또한 3채널 믹서, 에코, *Bluetooth*® 스트리밍 및 *ToneMatch*® 처리가 탑재되어 언제 어디서나 음악을 즐길 수 있습니다.

특징과 장점

경량 및 휴대용 설계: 무게가 7.1kg인 견고한 S1 Pro는 차에서 이벤트 장소까지 손쉽게 운반할 수 있도록 설계되었습니다.

간소함을 갖춘 다양성: S1 Pro에는 에코 및 *Bluetooth*® 스트리밍 기능이 있는 모든 기능을 갖춘 3채널 믹서가 탑재되어 있습니다. 모바일 장치를 사용하여 무선으로 음악을 재생하면서 마이크 및 어쿠스틱 기타를 위한 *ToneMatch*® 처리로 자연 없는 뛰어난 사운드를 재현합니다. 함께 제공되는 충전식 리튬 이온 배터리를 사용하면 거의 모든 장소에서 놀라운 성능을 발휘하는 최고의 휴대성을 제공합니다.

뛰어난 적응력: 자동 EQ로 모든 방향에서 최적의 사운드를 유지하며, 다양한 배치 방식으로 상황에 가장 적합한 커버리지를 선사합니다. *Bose*® *Connect* 앱을 다운로드하여 스테레오 모드와 같은 추가 옵션 및 기능을 사용하면 두 번째 시스템으로 *Bluetooth*® 오디오를 무선 스트리밍하고 더 많은 출력을 낼 수 있습니다.

인상적인 크기 대 성능비: 소형 패키지로 고출력을 제공하는 S1 Pro는 올인원 PA, 플로어 모니터, 연습용 앰프 또는 기본 뮤직 시스템으로 활용할 수 있는 최고의 시스템입니다.

패키지 내용물

S1 Pro 상자에는 S1 Pro 시스템과 AC 전원 코드가 포함되어 있습니다.

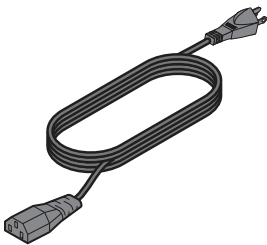

AC 전원 코드

옵션 액세서리

S1 Pro 백팩

S1 슬립 커버

S1 배터리 팩

옵션 장비 및 액세서리의 전체 목록을 보려면 www.Bose.com을 방문하십시오.

시스템 구성

Bose® S1 Pro 다기능 시스템은 네 가지 고유한 모드로 작동합니다. 자동 EQ를 사용하면 시스템이 자동으로 업데이트되어 각 위치에 맞는 최적의 음조 균형을 유지합니다. 아래 예제를 사용하여 상황에 가장 적합한 모드를 신속하게 확인하십시오.

작업대

S1 Pro를 작업대에 놓습니다. 청중 전체에 선명하고 균일한 사운드를 전달하여 모든 청중이 시스템의 전음역대를 즐길 수 있습니다.

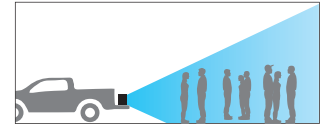
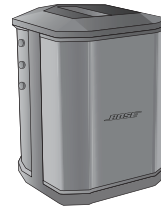

틸트백

청중이 가까이 있는 공연의 경우 S1 Pro를 뒤쪽 가장자리로 기울입니다. 최상의 결과를 얻으려면 연주자가 청중에게 들리는 소리를 방해하지 않도록 라우드스피커의 한쪽 면에 서거나 앉아 있어야 합니다.

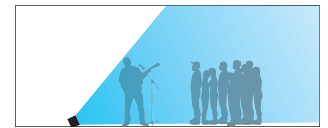
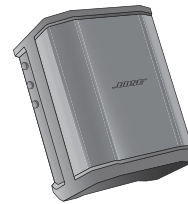

모니터

S1 Pro를 개인용 플로어 모니터로 사용하려면 바닥에 수평으로 놓고 연주자 앞에 연주자 방향을 바라보도록 배치합니다. 라우드스피커를 옆면 방향으로 기울이십시오.

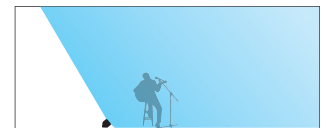
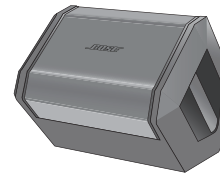

스피커 스탠드

일반적인 목적의 사운드 강화를 위해 1~2대의 S1 Pro 시스템을 스피커 스탠드(별도 판매)에 설치합니다.

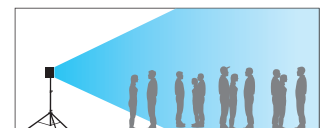
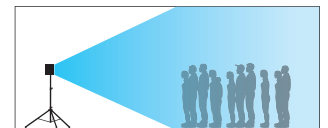

참고: Bose 로고를 시계 반대 방향으로 돌려 선택한 모드에 맞춥니다.

Bose® Connect 앱

Bose® Connect 앱을 다운로드하여 스테레오 모드와 같은 추가 옵션 및 기능을 사용하면 두 번째 시스템으로 오디오를 무선 스트리밍하고 더 많은 출력을 낼 수 있습니다.

특징

모바일 장치에 손쉽게 연결하고 한 번의 스와이프로 다양한 모바일 장치를 전환할 수 있습니다.

파티 모드 또는 스테레오 모드에서 재생하도록 스피커를 구성할 수 있습니다.

대부분의 Apple 및 Android 시스템과 호환됩니다.

스피커를 최신 소프트웨어로 업데이트할 수 있습니다.



시스템 설치

연결 및 컨트롤

S1 Pro 제어판에는 작동에 필요한 커넥터, 컨트롤 및 표시등이 탑재되어 있습니다.

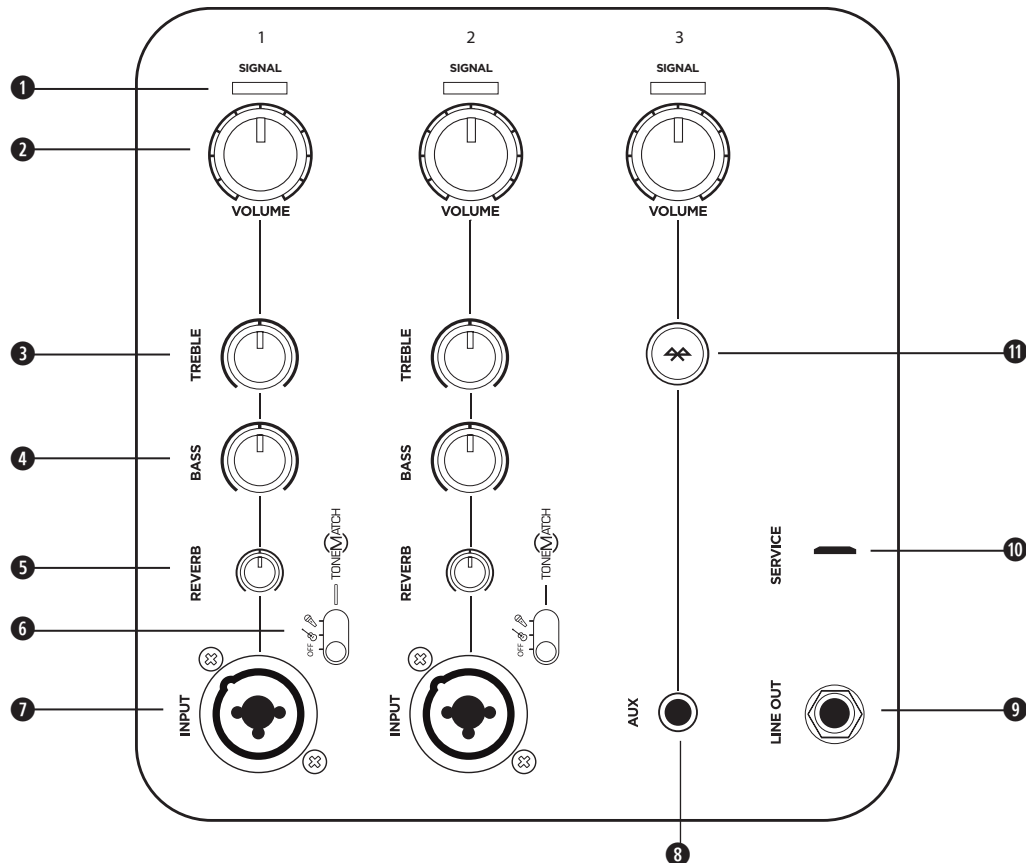

마이크 및 악기의 입력은 채널 1과 2를 사용하십시오. ToneMatch® 신호 처리가 통합되어 마이크와 악기가 최상의 음질을 재현합니다. Bluetooth® 연결 및 라인 레벨 입력에는 채널 3을 사용하십시오.

- ① **신호/클리프 표시등:** 입력 신호 상태를 색상으로 표시합니다.
 녹색: 신호 존재
 빨간색: 신호 클리핑
 참고: 신호 클리핑을 방지하려면 해당 볼륨 조절기를 줄입니다.
- ② **볼륨 조절기:** 마이크, 악기 또는 음원의 볼륨을 조절합니다.
- ③ **고음 조절기:** 마이크 또는 악기의 고주파 밸런스를 조절합니다.
- ④ **저음 조절기:** 마이크 또는 악기의 저주파 밸런스를 조절합니다.
- ⑤ **에코 조절기:** 마이크 또는 악기에 적용되는 에코 양을 조정합니다.
- ⑥ **ToneMatch 스위치:** 스위치를 또는 위치로 이동하여 ToneMatch 프리셋을 활성화합니다.
- ⑦ **채널 입력:** 마이크(XLR) 및 악기(TS 연밸런스) 케이블 연결용 아날로그 입력입니다.
- ⑧ **보조 입력:** 3.5mm TRS 케이블을 사용하여 라인 레벨 음원을 연결합니다.
- ⑨ **라인 출력:** 1/4" TRS 케이블을 사용하여 라인 레벨 출력을 두 번째 S1 Pro의 채널 1 또는 2 입력에 연결하여 모노, 2 라우드스피커 설정을 만듭니다.
 참고: 라인 출력은 포스트 믹스입니다.
- ⑩ **서비스 포트:** Bose 서비스 전용 마이크로 USB 커넥터입니다.
- ⑪ **Bluetooth 페어링 버튼:** 휴대 전화, 태블릿 및 노트북과 같은 Bluetooth 지원 장치와 페어링하는 데 사용됩니다.

전원 연결

1. 전원 스위치가 대기 모드(⏻)에 있는지 확인합니다.
2. 전원 코드를 S1 Pro의 커넥터에 꽂습니다.
3. 전원 코드의 다른 쪽을 전원 콘센트에 꽂습니다.
4. 전원 스위치를 켜짐(⏻)으로 돌려서 시스템 전원을 켭니다.

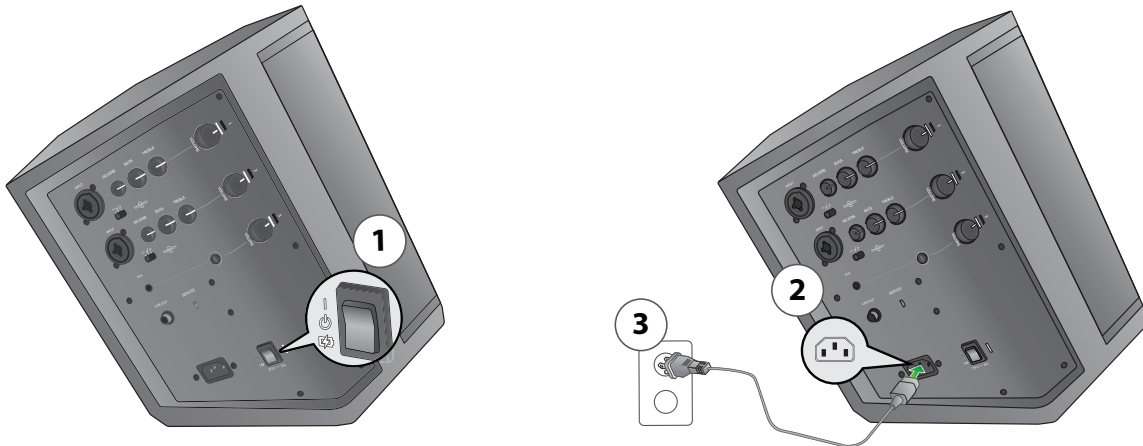

음원 연결

음원을 연결하기 전에 **볼륨** 조절기를 시계 반대 방향으로 완전히 돌립니다.

채널 1 및 2 조절기

채널 1과 2는 다이내믹 마이크, 기타, 키보드 또는 다른 악기들과 함께 사용됩니다.

1. 음원을 채널 1 또는 2의 **채널** 입력에 연결합니다.
2. 해당 채널의 **ToneMatch** 스위치를 마이크용(🎤) 또는 다른 악기용(🎸)으로 조정하여 ToneMatch 프리셋을 적용합니다.

참고: ToneMatch® 프리셋은 마이크 또는 악기의 사운드를 자동으로 최적화합니다.

3. 마이크에 대고 말하거나 악기를 연주하면서 볼륨이 원하는 수준에 도달할 때까지 **볼륨** 조절기를 시계 방향으로 돌립니다.
4. 마이크에 대고 말하거나 악기를 연주하면서 원하는 효과가 나타날 때까지 **고음**, **저음** 및 **에코** 조절기를 조정합니다.

채널 3 조절기

채널 3은 Bluetooth® 지원 장치 및 라인 레벨 오디오 입력에 사용됩니다.

Bluetooth 페어링

1. 모바일 장치에서 Bluetooth 기능을 켭니다.
참고: Bluetooth 기능은 대개 설정 메뉴에서 찾을 수 있습니다.
2. **Bluetooth 페어링** 버튼을 2초 동안 길게 누릅니다.
참고: 페어링 준비가 되면 ✱이 흰색으로 깜박입니다.
3. 장치 목록에서 Bose® S1 Pro 시스템을 선택합니다.
참고: 장치가 성공적으로 페어링되면 ✱이 흰색으로 켜져 있습니다.

참고: 페어링된 전화기로 전화가 걸려 오면 음악 재생이 일시중지되고 전화벨 소리가 울립니다. S1 Pro를 통해 통화나 알림이 전송되지 않습니다.

보조 입력

라인 레벨 음원을 3.5mm(1/8") 케이블을 통해 **보조** 입력 단자에 연결합니다.

참고: 보조 입력을 통해 연결된 모든 장치는 Bluetooth로 페어링된 장치를 자동으로 무효화합니다.

배터리 충전







S1 Pro가 AC 전원에 연결되어 있고 시스템을 사용하지 않는 경우 배터리가 충전됩니다.

급속 충전

S1 Pro가 AC 전원에 연결되어 있는 동안에는 배터리가 항상 충전되지만, 급속 충전을 사용하면 배터리를 더 빨리 충전할 수 있습니다. **급속 충전**을 활성화하려면 사용하지 않을 때 전원 스위치를 (D) 방향으로 돌리십시오.

배터리 잔량 표시등

현재 배터리 잔량은 전원 LED로 표시되며 장치의 전원이 켜지면 깜박입니다. 또한, **Bluetooth® 페어링** 버튼을 두 번 누르면 전원 LED가 깜빡여 배터리 잔량을 확인할 수 있습니다. 충전 표시등에 대해서는 다음 표를 참조하십시오.

 X 2	
 X 4	>75%
 X 3	50%-75%
 X 2	25%-49%
 X 1	10%-24%
 X 1	<10%

참고: 위의 표가 그려진 스티커가 S1 Pro에 포함되어 있습니다. 쉽게 참조할 수 있도록 이 스티커를 S1 Pro 바닥면에 붙이는 것이 좋습니다.

스피커 스탠드 사용

S1 Pro 시스템의 밑면에는 라우드스피커를 스피커 스탠드에 장착하기 위한 폴 컵이 있습니다. 이 폴 컵은 표준 35mm 포스트에 맞습니다. S1 Pro를 스피커 스탠드에 놓으면 최적의 음조 균형을 유지하기 위해 EQ가 자동으로 업데이트됩니다.

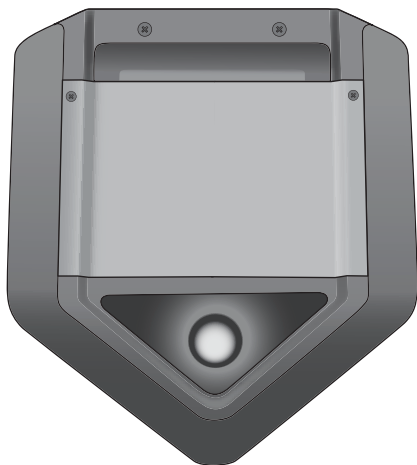

경고: 불안정한 삼각대/스탠드에서 Bose® S1 Pro 시스템을 사용하지 마십시오. 라우드스피커는 35mm 포스트에서만 사용하도록 설계되었으며, 삼각대/스탠드는 최소 무게가 7.1kg이며 전체 크기가 241 x 279 x 330mm 인 스피커를 지원할 수 있어야 합니다. S1 Pro 시스템의 크기와 무게를 지지하도록 설계되지 않은 삼각대/스탠드를 사용하면 불안정하고 위험한 상태가 되어 부상을 입을 수 있습니다.

연결 시나리오

S1 Pro를 사용하는 방법은 여러 가지가 있습니다. 다음 페이지에서는 일반적인 설치 시나리오의 예를 보여줍니다.

작업대

S1 Pro를 회의실 앞에 있는 탁상에 놓고 비즈니스 프레젠테이션을 하거나 픽업 트럭의 짐칸에 싣고 야외 파티를 즐길 수 있습니다. 마이크를 연결하여 멀티미디어 프레젠테이션 발표를 진행하거나 *Bluetooth*® 지원 모바일 장치를 연결해 친구들과 함께 무선으로 음악을 즐겨보세요.

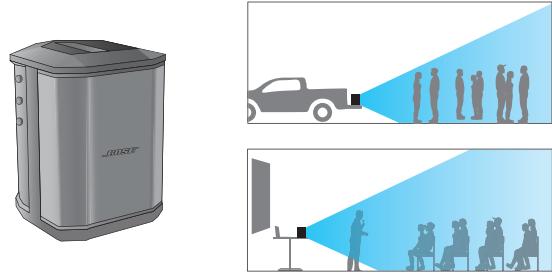

틸트백

라이브 음악 공연을 위해 S1 Pro를 뒤쪽 바닥에 틸트백 모드로 놓습니다. 라우드스피커를 뒤쪽으로 기울이면 수직 커버리지가 향상되어 소규모 관중과 행인에게 적합합니다. Bluetooth® 스트리밍을 통해 반주를 넣고 마이크로 노래하며 기타를 연주해보세요.

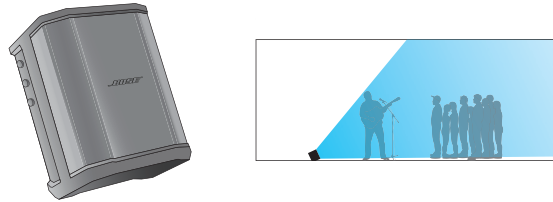

모니터

플로어 모니터로 사용하려면 S1 Pro의 가로 방향 모서리를 바닥으로 향하게 놓습니다. 연주자 쪽으로 향하게 해서 개인용 모니터로 사용하거나 믹스를 메인 PA 시스템으로 보내고, 공연을 위해 EQ와 에코 기본 설정을 조정합니다.

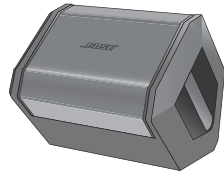

스피커 스탠드

기존의 스피커 스탠드를 사용하면 S1 Pro를 PA 시스템으로 사용할 수 있습니다. Bluetooth® 스트리밍을 통해 음악이 무선으로 재생되는 동안 마이크를 연결하여 멘트를 하거나 노래를 불러보세요.

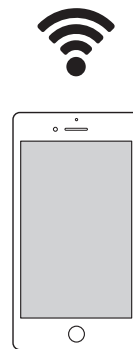
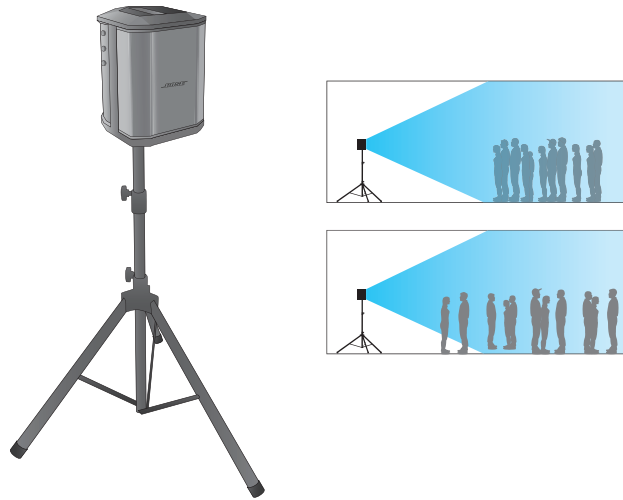

다목적 PA

2개의 S1 Pro 시스템과 믹서를 활용하여 기존 PA 시스템으로 사용할 수 있습니다. 시스템의 넓고 일관된 커버리지는 모든 청중이 공연장 전체에서 공연을 쉽게 들을 수 있도록 보장합니다.

스테레오

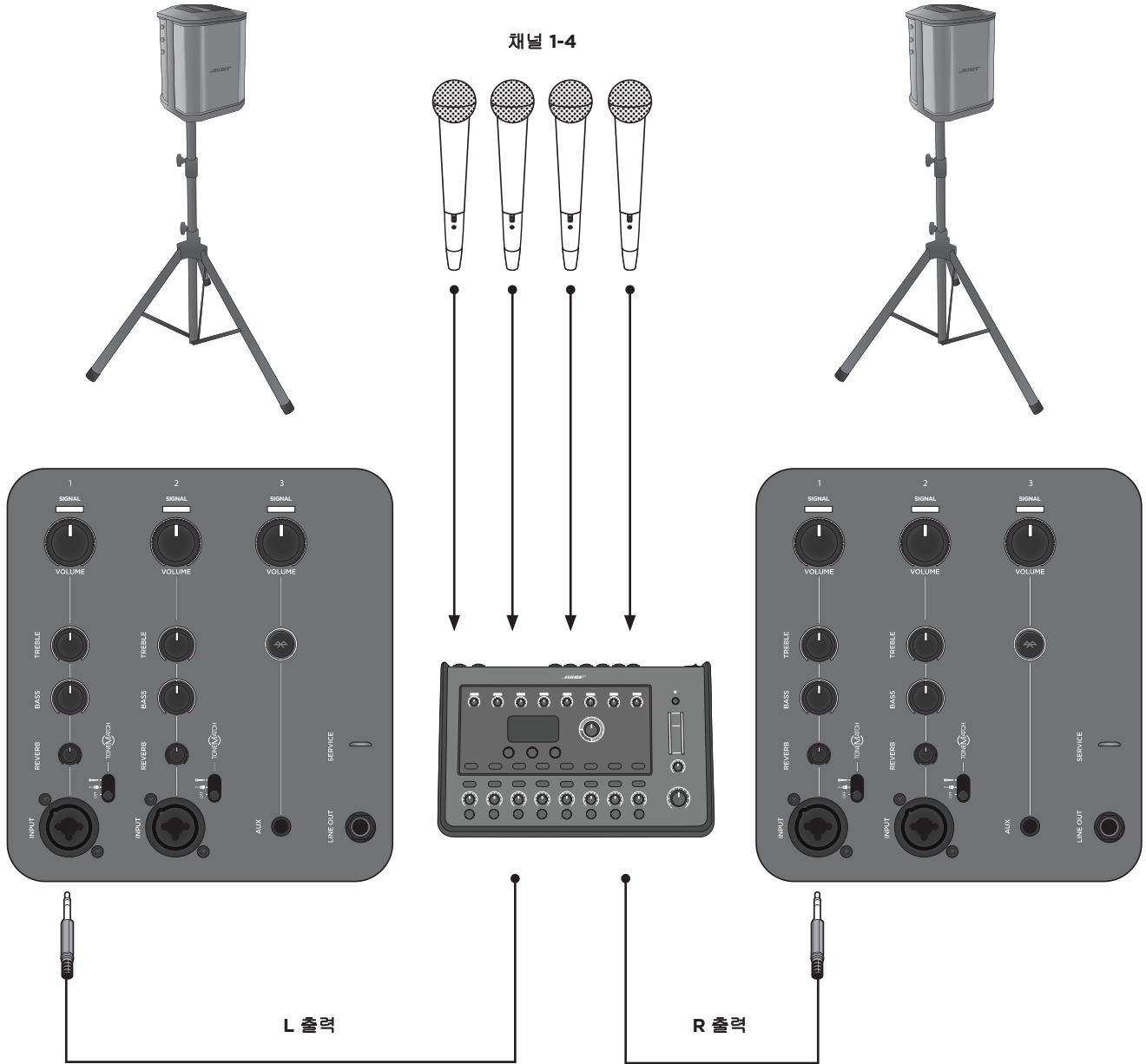

참고: 기존의 PA로 사용할 경우 에코 및 ToneMatch®를 꺼야 합니다.

듀얼 모노/데이지 체인

TRS 1/4"케이블을 사용하여 2개의 S1 Pro 시스템을 모노로 연결합니다. 기본 유닛과 보조 S1 Pro 시스템을 라인으로 연결합니다. 두 유닛이 원하는 볼륨에 도달할 때까지 채널 볼륨을 올립니다.

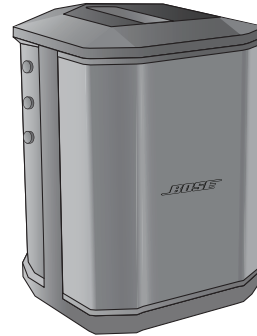
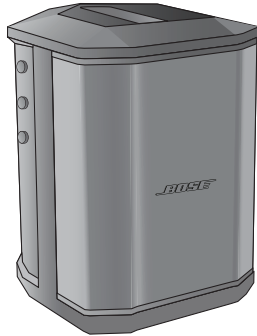

참고: 보조 유닛에서는 ToneMatch® 및 에코를 끈 다음 톤 조절기를 중앙 멈춤 위치에 두십시오.

관리 및 유지 보수

배터리 교체

1. 전원을 대기 모드(⏻)로 전환하고 S1 Pro를 전원에서 분리합니다.
2. 두 개의 나사를 풀고 밀판을 제거합니다.

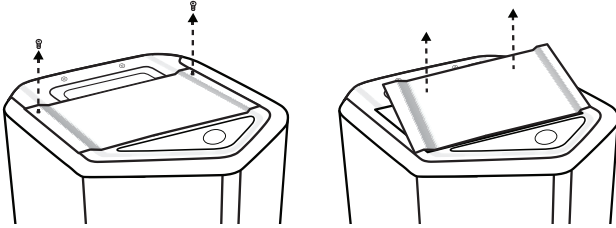

3. 손잡이를 사용하여 배터리를 분리합니다.

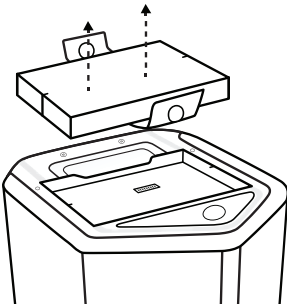

4. 커넥터 핀이 제대로 정렬되도록 새 배터리를 삽입합니다.

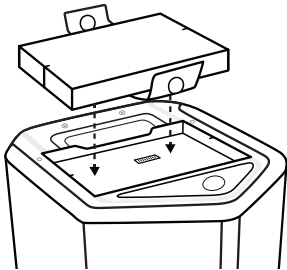

5. 밀판을 교체하고 2단계에서 제거한 두 개의 나사를 고정합니다.
6. S1 Pro를 전원에 연결합니다.
7. 전원 스위치를 켜짐(I)으로 돌려서 시스템 전원을 켭니다.

참고: 교체용 S1 배터리 팩은 S1 Pro의 전원이 켜질 때까지 절전 모드를 유지합니다.

참고: 예비 S1 배터리 팩을 구매하려면 www.Bose.com 을 방문하십시오.

S1 Pro 청소

부드럽고 마른 천만을 사용하여 제품 인클로저를 청소합니다. 필요한 경우 라우드스피커의 그릴을 조심스럽게 진공 청소합니다.



주의: 청소 시 용제, 화학 물질, 알코올 성분 세제, 암모니아, 연마제 등을 사용하지 마십시오.

주의: 제품 근처에서 스프레이를 사용하거나 액체가 기기에 흘러 들어가지 않도록 하십시오.

문제 해결

이 제품을 사용하는 동안 문제가 발생하면 다음 해결 방법을 시도해 보십시오. 그래도 문제를 해결할 수 없으면 www.Bose.com/livesound에서 온라인 도움말을 확인하십시오. 해당 질문에 대한 답변을 찾을 수 없는 경우, Bose 제품 및 기술 지원팀((877) 335-2673)에 직접 문의하시기 바랍니다.

문제	해결 방법
전원이 켜지지 않을 경우	AC 콘센트에 전원이 공급되는지 확인합니다. 동일한 AC 콘센트에서 전등 또는 다른 장비를 작동시키거나 AC 콘센트 테스트기를 사용하여 콘센트를 테스트해 보십시오. 배터리가 보호 모드에 있거나 방전되었을 수 있습니다. AC(주전원) 전원에 연결합니다.
소리가 나지 않을 경우	악기가 신호 입력에 연결되어 있는지 확인합니다. 음원의 볼륨이 켜져 있는지 확인합니다. S1 Pro의 볼륨이 켜져 있는지 확인합니다. 신호/클립 표시등이 켜져 있는지 확인합니다. 악기를 다른 앰프에 연결하여 음원이 작동하는지 확인합니다.
전원 LED가 빨간색임	LED가 빨간색으로 깜빡이면 배터리 잔량이 10% 미만인 것입니다. 빨간색으로 계속 켜져 있는 경우, 제품 및 기술 지원 부서((877) 335-2673)로 문의하시기 바랍니다.
S1 Pro에 아무 것도 연결하지 않으면 웅웅/윙윙거리는 소리가 약하게 들림	AC 콘센트 테스트기를 사용하여 S1 Pro를 연결한 콘센트에서 반위 또는 개방(핫, 무극 및/또는 접지) 접점을 테스트합니다. 연장 코드를 사용하는 경우 S1 Pro를 콘센트에 직접 연결합니다.
악기 또는 음원 사운드가 왜곡됨	음원의 볼륨을 낮추십시오. 음원 볼륨을 조정할 수 없으면 악기 판매점에서 "입력 패드"를 구매하시기 바랍니다. 다른 음원이나 악기를 사용해보십시오.
마이크에 피드백이 발생함	볼륨을 낮추십시오. 라우드스피커를 직접 향하지 않도록 마이크의 방향을 바꿉니다. 다른 마이크를 사용해보십시오. 라우드스피커 및/또는 무대의 보컬리스트의 위치를 바꿔보십시오. 라우드스피커에서 마이크까지의 거리를 늘립니다. 보컬 이펙트 프로세서를 사용하는 경우, 피드백 문제에 영향을 주지 않는지 확인합니다.
페어링된 Bluetooth® 장치가 스피커와 연결되지 않음	장치에 암호가 필요한 경우 입력한 암호가 정확한지 확인합니다. 음원 장치에서 Bluetooth 기능이 켜져 있거나 활성화되어 있는지 확인합니다. Bluetooth 장치가 범위를 벗어났을 수 있습니다. 스피커 가까이로 옮겨보십시오. 가능한 경우 근처에 있는 다른 모든 Bluetooth 장치를 끄거나 Bluetooth 기능을 비활성화합니다. Bluetooth 버튼을 10초 동안 길게 눌러서 스피커 메모리를 지우거나 새 장치에 연결합니다. Bluetooth 장치와 스피커를 다시 페어링합니다. 전원을 껐다가 다시 켜 다음 장치를 다시 페어링하십시오.

문제	해결 방법
여러 장치를 데이지 체인 방식으로 연결 시 과도한 웅웅거림 발생	¼" TRS 케이블을 사용하고 ¼" TS(기타) 케이블은 사용하지 마십시오.
스피커가 충전되지 않음	전원 스위치를 켜짐 또는 급속 충전으로 설정하고 충전 중에는 스피커를 사용하지 마십시오. 급속 충전 대신 전원 스위치를 켜짐으로 설정하여 배터리를 충전합니다. 스피커를 더 시원한 곳으로 옮기십시오. 배터리를 다시 충전하기 전에 몇 시간 동안 스피커를 대기 모드로 두십시오. 스피커의 전원을 분리하고 배터리를 제거한 다음 배터리가 만질 수 있을만큼 식을 때까지 기다렸다가 배터리를 다시 넣습니다.

S1 Pro 사양

인클로저	
인클로저 재질	폴리프로필렌 플라스틱
마감	텍스처 처리된 플라스틱
그릴	블랙 파우더 코트가 있는 강철
크기	
치수(H x W x D) - mm	330 x 241 x 286
치수(H x W x D) - 인치	13 x 9.5 x 11.2
순 중량	7.1kg(15.7lbs)
배터리	
유형	충전식 리튬 이온 배터리
충전 시간	5시간(급속 충전으로 3시간)
재생 시간	최대 11시간

简体中文

请阅读并保留所有安全和使用说明。

重要安全说明

有关 S1 Pro 的更多信息 (包括配件和替换件)，请参考用户指南 (<http://bosepro.link/s1docs>)。

1. 请参阅这些说明。
2. 请保留这些说明。
3. 请注意所有警告。
4. 请遵守所有说明。
5. 请勿在近水区域使用本产品。
6. 只能使用于干燥环境。
7. 请勿堵塞任何通风口。请按照制造商的说明进行安装。
8. 请勿安装在靠近任何热源的位置，例如暖气管、热调节装置、火炉或可产生热量的其他设备 (包括功放)。
9. 请勿使磁性插头或接地插头丧失安全保护作用。磁性插头有两个插脚，其中的一个插脚较另一个宽些。接地插头有两个插脚和一个接地插脚。较宽的插脚或接地插脚起安全作用。如果所提供的插头不适合您的插座，请与电工联系以更换旧插座。
10. 防止踩踏或挤压电源线。尤其是插头、电源插座以及设备上的接口位置。
11. 只能使用制造商指定的附件/配件。
12.  只能使用制造商指定的或随本产品一起销售的推车、支架、三角架、托架或工作平台。如果使用推车，则在移动推车和设备时应格外小心，以免因倾倒而造成伤害。
13. 在雷雨天气或长时间不用时，请拔下本设备的插头。
14. 任何维修事宜均应向专业人员咨询。如果设备有任何损坏，均需进行维修，例如电源线或插头受损、液体溅入或物体落入设备内、设备受潮或受潮、不能正常工作或跌落。

警告/小心:

 此符号表示产品箱体内存有未绝缘的危险电压，可能会造成触电危险。

 此符号表示本指南中有重要操作和维护说明。



包含可能导致窒息危险的小物件。不适合 3 岁以下的儿童使用。

本产品含有磁性材料。关于这是否会影响到您的植入式医疗器械，请咨询您的医生。



在使用所有 Bose 产品时，必须遵守当地、州、联邦和行业规范。安装人员有责任确保产品安装符合所有适用的法规，包括当地的建筑法规和规定。安装本产品之前，请咨询当地监管机构。

为降低失火或电击风险，请勿使本产品受雨淋或受潮。不适用于 IPX4-9 级产品。本产品不得受液体飞溅或喷洒，不得将装有液体的物体 (如花瓶等) 置于本产品上或本产品附近。不适用于 IPX4-9 级产品。请将本产品放置到远离火源和热源的地方。请勿将明火源 (如点燃的蜡烛) 置于本产品上或本产品附近。

请勿将本产品与逆变器配合使用。请勿在汽车或船舶上使用本产品。

未经授权切勿改装本产品。请勿使含有电池的产品过热 (例如应避免阳光直射并远离火源等)。

本产品随附的电池仅可用于 Bose S1 Pro 多功能音乐系统。如不善后处理，本产品所用电池可能带来火灾或化学灼伤的风险。火灾和化学灼伤风险。切勿拆解、碰撞，也不要加热到 45°C (113°F) 以上或焚烧。请遵循制造商的说明。

只为本产品使用 Bose 原装电池。如需更换电池，请联系 Bose 客户服务处。如果将电源插头或设备连接器作为断路设备，那么此类断路设备应当保持可以随时恢复工作的状态。

请勿在不稳定的三角架/支架上使用 Bose S1 Pro 扬声器系统。扬声器仅可在 35 毫米的柱子上使用，并且三脚架/支架必须能够支撑重量最低为 7.1 千克 (15.7 磅)，整体尺寸为 241 x 279 x 330 毫米 (9.5 x 11 x 13 英寸) 的设备。使用无法承载 S1 Pro 系统的三角架/支架可能会导致不稳定和危险情况，可能导致受伤。

监管信息

尺寸 (高 x 宽 x 深) : 330 x 241 x 286 毫米 (13 x 9.5 x 11.2 英寸) /净重: 7.1 公斤 (15.7 磅)

充电温度范围: 0°C-42°C (32°F-108°F)

放电温度范围: -20°C-45°C (-4°F-113°F)

本产品符合针对 E1 电磁环境的所有 EN55103-2 抗扰要求。

您在安装和操作本设备时，身体应距离辐射体至少 20 厘米

为保持合规，应使用屏蔽连接线。

在将插头插入电源插座之前，请提供接地连接或确保插座包含保护性的接地连接。

CAN ICES-3 (B)/NMB-3(B)

产生电磁辐射的产品相关信息 (美国 FCC 合规声明)

注意：本设备已经过测试，符合 FCC 规则第 15 部分有关 B 类数字设备的各项限制。这些限制性规定旨在防范安装在住宅中的设备产生有害干扰。本设备产生、使用并可能辐射无线电频率能量，如果不按照说明安装和使用，则可能会对无线电通讯造成有害干扰。然而，即使按照说明安装，也不能保证在某些情况下不会发生干扰。如果本设备确实对无线电或电视接收造成有害干扰 (可通过关闭和打开本设备来确定)，用户可尝试采取以下一种或多种措施来纠正干扰：

调整接收天线的方向或位置。
增大本设备和接收器的间距。
将本设备和接收器的电源线插入不同线路上的插座中。
请咨询经销商或有经验的无线电/电视技术人员以获得帮助。
未经 Bose Corporation 明确批准，擅自改装本设备会使用户操作本设备的权利失效。
本设备符合 FCC 规则第 15 部分的规定和加拿大工业部许可证 RSS 标准。本设备在操作时必须满足以下两个条件：(1) 本设备不能造成有害干扰 (2) 本设备必须能够承受接收到的任何干扰，包括导致意外操作的干扰。

低功率射频设备管理条例

第 XII 条
根据《低功率射频设备管理条例》，对于认证合格的低功率射频设备，未经 NCC 许可，任何公司、企业或用户均不得擅自变更其频率、加大发送功率或变更原设计特性及功能。

第 XIV 条
使用无线电射频设备时不得影响航空安全、干扰合法通信；如发现有干扰现象，应立即停用，并改善至无干扰方可继续使用。上述合法通信是指符合《电信法》的无线电通信。

低功率射频设备必须可耐受合法通信或 ISM 无线电波辐射产生的干扰。

CE
Bose Corporation 特此声明，本产品严格遵守 2014/53/EU 指令和其他所有适用的欧盟指令要求中的基本要求和相关规定。您可以从以下网址找到完整的符合声明：
www.Bose.com/compliance

工作频段为 2402 至 2480 MHz。
蓝牙：最大传输功率低于 20 dBm EIRP。
蓝牙低功耗：最大功率谱密度小于 10 dBm/MHz EIRP。

 此符号表示不得将此产品作为生活垃圾丢弃，应将其送到合适的回收站点进行回收。正确处理 and 回收有助于保护自然资源、人类健康和环境。想要获得更多关于此产品的处理和回收的信息，请联系当地市政当局、垃圾处理服务部门或您购买此产品的商店。

 请遵守当地规范，正确处理废旧电池。请勿将其焚烧。

 请遵守当地规范，正确处理废旧电池。请勿将其焚烧。

 请遵守当地规范，正确处理废旧电池。请勿将其焚烧。

 请遵守当地规范，正确处理废旧电池。请勿将其焚烧。

 请遵守当地规范，正确处理废旧电池。请勿将其焚烧。

 请遵守当地规范，正确处理废旧电池。请勿将其焚烧。

 请遵守当地规范，正确处理废旧电池。请勿将其焚烧。

 请遵守当地规范，正确处理废旧电池。请勿将其焚烧。

 请遵守当地规范，正确处理废旧电池。请勿将其焚烧。

 请遵守当地规范，正确处理废旧电池。请勿将其焚烧。

 请遵守当地规范，正确处理废旧电池。请勿将其焚烧。

 请遵守当地规范，正确处理废旧电池。请勿将其焚烧。

 请遵守当地规范，正确处理废旧电池。请勿将其焚烧。

 请遵守当地规范，正确处理废旧电池。请勿将其焚烧。

 请遵守当地规范，正确处理废旧电池。请勿将其焚烧。

生产日期：序列号中第八位数字表示生产年份。“7”表示 2007 年或 2017 年。

中国进口商：博士视听系统 (上海) 有限公司，地址：中国 (上海) 自由贸易试验区日耀北路 353 号；9 号厂房 C 部

欧洲进口商：Bose Products B.V., Gorslaan 60, 1441 RG Purmerend, The Netherlands

墨西哥进口商：Bose de México, S. de R.L. de C.V., Paseo de las Palmas 405-404, Lomas de Chapultepec

11000 México, D.F.电话：+5255 (5202) 3545

中国台湾进口商：Bose 台湾分公司，台湾 104 台北市民生东路三段 10 号。

9F-A1 电话：+886-2-2514-7676

Apple 和 Apple 标志是 Apple Inc. 在美国和其他国家/地区注册的商标。App Store 是 Apple Inc. 的服务标志。

蓝牙文字标记和徽标是 Bluetooth SIG, Inc. 所拥有的注册商标。Bose Corporation 对上述标记的任何使用都必须遵守许可规定。

Android 是 Google Inc. 的商标。

Google Play 和 Google Play 标志是 Google LLC 的商标。

Bose 公司总部：1-877-230-5639

©2018 Bose Corporation。未经许可书面许可，不得复制、修改、分发或以其他方式使用本文件的任何部分。

请填写以下内容，留作记录。
序列号：_____
型号：_____

质保信息
本产品享有有限质保。
有关质保信息，请访问 global.bose.com/warranty。

中国有害物质限制表

有毒或有害物质或元素名称及成分						
有毒或有害物质和元素						
零件名称	铅 (Pb)	汞 (Hg)	镉 (Cd)	六价铬 (CR(VI))	多溴化联苯 (PBB)	多溴二苯醚 (PBDE)
印刷电路板	X	O	O	O	O	O
金属零件	X	O	X	O	O	O
塑料零件	O	O	O	O	O	O
扬声器	X	O	O	O	O	O
线缆	X	O	O	O	O	O
电池	O	O	O	O	O	O

此表格符合 SJ/T 11364 条款。
O：表示此零件中所有同类物质包含的有毒或有害物质低于 GB/T 26572 中的限定要求。
X：表示此零件使用的同类物质中至少有一种包含的有毒或有害物质高于 GB/T 26572 中的限定要求。

概述	4
产品概述.....	4
功能和优势.....	4
包装清单.....	4
可选配件.....	4
系统配置.....	5
平面放置.....	5
后倾式放置.....	5
返听扬声器.....	5
扬声器支架安装.....	5
Bose® Connect 应用程序	6
功能.....	6
系统设置	7
连接和控制.....	7
连接电源.....	8
连接音源.....	8
通道 1 和 2 控制.....	8
通道 3 控制.....	8
给电池充电.....	9
快速充电.....	9
电池使用时间指示灯.....	9
使用扬声器支架.....	9
连接方案	10
平面放置.....	10
后倾式放置.....	11
返听扬声器.....	12
扬声器支架安装.....	13
通用 PA.....	14
立体声.....	14
双单声道/菊花链.....	15
维护与保养	16
更换电池.....	16
清洁您的 S1 Pro.....	17
故障诊断.....	17
S1 Pro 规格.....	18

概述

感谢您购买 Bose® S1 Pro 多功能音乐系统。无论您是为一小群听众表演、自己举办特殊活动，还是在家里款待宾客，美妙的声音始终伴您左右。

本指南详述了 S1 Pro 系统的安装和操作信息，解释如何为系统连接各种音源。如需更多有关系统使用方法的信息，包括提示、技巧和常见问题等，请访问 www.Bose.com/livesound。

产品概述

超便携的 Bose S1 Pro 多功能音乐系统，随时奉上出色的声音。S1 Pro 专为音乐家、DJ 而设计，还可作为常规扩声系统使用，是超级一体化 PA 系统、返听扬声器、乐器练习音箱和主要的音乐系统。

无论将 S1 Pro 放在地面、台面，或安装在扬声器支架上，多位置自动均衡均可确保声音始终卓越动听。该系统配备三通道混音器、混响、蓝牙无线传输和内置 ToneMatch® 处理技术，使它能应对几近所有场合，是适合您的便携式蓝牙音乐系统。

功能和优势

轻巧便携：坚固耐用的 S1 Pro 重约 15.7 磅（7.1 千克），可使用汽车不费吹灰之力地运送到活动现场。

性能多样、外观简洁：S1 Pro 配备功能完善的三通道混音器，还有混响和蓝牙无线传输。ToneMatch® 技术可以快速处理麦克风和原声吉他的声音，呈献非一般的音质，您还可以无线播放移动设备上的音乐。有了轻盈便携的随附充电式锂离子电池，您几乎可以在任意地方使用该系统。

应用灵活：多种放置方式让您可以根据环境选择最合适的声音覆盖方式，同时自动均衡确保任何方向的声音都美妙动听。下载 Bose® Connect 应用程序使用其他选项和功能（例如立体声模式），这样您便可以向第二个系统无线传输蓝牙音频，获得更多音乐体验。

良好的尺寸性能比：S1 Pro 外形小巧，音效震撼，是超级一体化 PA、返听扬声器、乐器练习音箱和主要音乐系统的强大融合体，随时满足您的音乐需要。

包装清单

S1 Pro 包装盒中含一个 S1 Pro 系统和一根交流电源线：

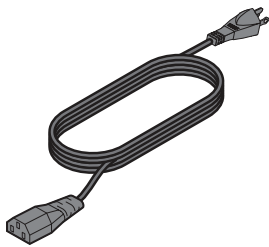

交流电源线

可选配件

S1 Pro 背包

S1 保护套

S1 电池组

如需选装设备和配件的完整列表，请访问 www.Bose.com。

系统配置

多功能 Bose® S1 Pro 系统有四种独特的使用方式。通过自动均衡，系统会自动更新，从而保持每个位置的优化音色平衡。使用以下示例快速识别最适合您应用环境的模式。

平面放置

将 S1 Pro 放在平面上。这种模式下，声音可以清晰均匀地传播给所有听众，确保他们能够享受到系统所有频段的声音。

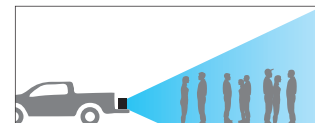
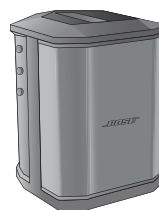

后倾式放置

在距离听众较近的场合中表演时，将 S1 Pro 向后倾斜，抵住其后边缘。为获得最佳效果，表演者应站在或坐在扬声器的一侧，避免挡住传送给听众的声音。

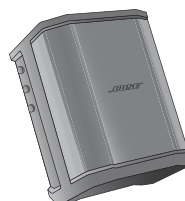

返听扬声器

要将 S1 Pro 用作个人返听扬声器，可将其横放在表演者前面的地面上，面向表演者。向旁边倾斜扬声器，抵住其侧边缘。

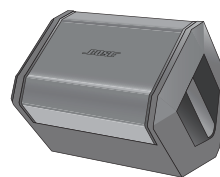

扬声器支架安装

将一个或两个 S1 Pro 系统安装在扬声器支架（单独出售）上，可用于一般用途的扩声。

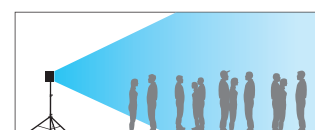
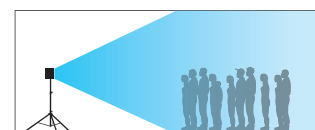

注意：逆时针旋转 Bose 徽标，使其与您选择的模式匹配。

Bose® Connect 应用程序

下载 Bose® Connect 应用程序使用其他选项和功能（例如立体声模式），这样您便可以向第二个系统无线传输音频，获得更多音乐体验。

功能

轻轻一划即可方便地连接并可在多个移动设备之间切换。

配置您的扬声器，使其可以在“派对”模式或“立体声”模式下播放。

与大部分 Apple 和 Android 系统兼容。

利用最新软件保持扬声器为最新状态。



系统设置

连接和控制

S1 Pro 控制面板提供必要的接口、控制旋钮和指示灯用于操作。

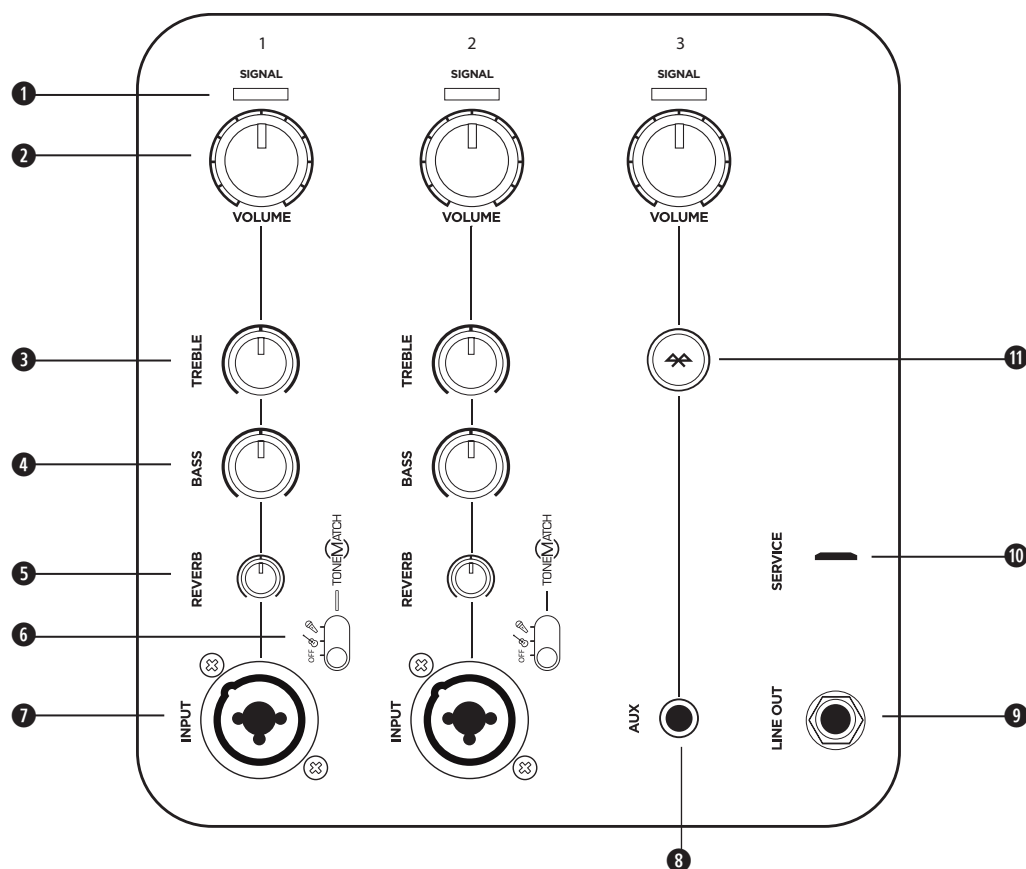

为麦克风和乐器使用通道 1 和 2 输入端。集成的 ToneMatch® 信号处理技术能够让麦克风和乐器的充分发挥声音。为蓝牙连接和线路电平输入端使用通道 3。

① 信号/削波指示灯：用颜色显示输入信号状态。

绿色：有信号

红色：信号削波

注意：降低相应的音量控制，防止信号削波。

② 音量控制：调整麦克风、乐器或音源输入的音量。

③ 高音控制：调整麦克风或乐器的高频平衡。

④ 低音控制：调整麦克风或乐器的低频平衡。

⑤ 混响控制：调整应用到麦克风或乐器的混响量。

⑥ ToneMatch 开关：将开关移到  或  位置以启用 ToneMatch 预设。

⑦ 通道输入：用于连接麦克风 (XLR) 和乐器 (TS 非均衡) 线缆的模拟输入端。

⑧ 辅助输入：使用 3.5 毫米 TRS 线缆连接线路电平音源。

⑨ 线路输出：通过 1/4 英寸 TRS 线缆将线路电平输出连接到第二台 S1 Pro 的通道 1 或 2，以构建双扬声器的单声道设置。
注意：线路输出是混音后输出。

⑩ 服务端口：Bose 服务专用的 Micro-USB 接口。

⑪ Bluetooth Pair (蓝牙配对) 按钮：用于设置与具有蓝牙功能的设备配对，如手机、平板电脑和笔记本电脑。

连接电源

1. 确保电源开关位于 **Standby**（待机）(⏻) 位置。
2. 将电源线插入 S1 Pro 的接口中。
3. 将电源线的另一端插入带电的电源插座。
4. 将电源开关切换到 **On**（打开）(⏻)，启动系统。

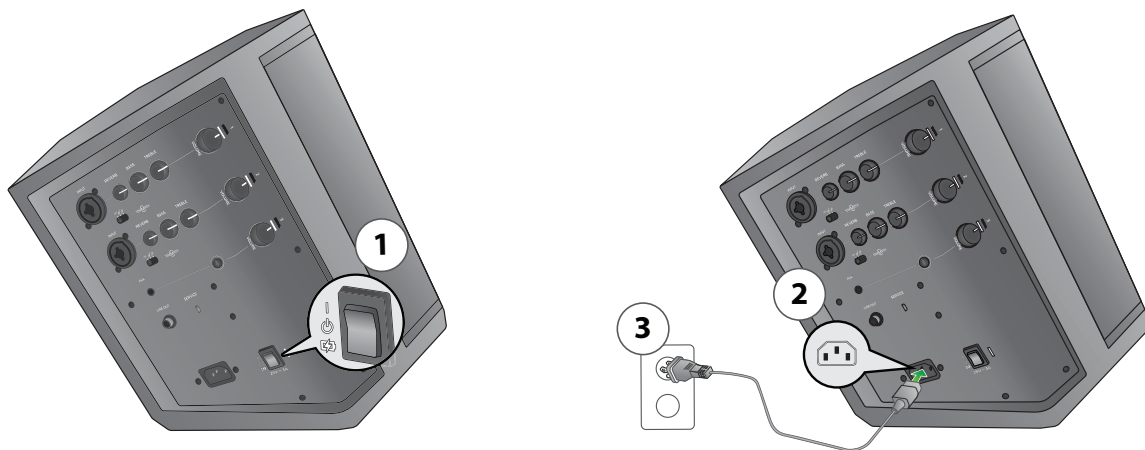



连接音源

在连接音源之前，将通道音量控制逆时针旋转到底。

通道 1 和 2 控制

通道 1 和 2 用于动圈式麦克风、吉他、键盘或其他乐器。

1. 将您的音源连接至通道 1 或 2 的通道输入。
2. 调整对应通道的 **ToneMatch** 开关，来为麦克风  或其他乐器  应用 ToneMatch 预设。

注意： ToneMatch® 预设可以自动优化麦克风或乐器的音效。

3. 对着麦克风讲话或演奏乐器时，顺时针调整音量控制，直至音量达到所需水平。
4. 对着麦克风讲话或演奏乐器时，顺时针调整高音、低音和混响控制，直至音量达到预期效果。

通道 3 控制

通道 3 用于连接具有蓝牙功能的设备和线路电平音频输入端。

蓝牙配对

1. 打开移动设备上的蓝牙功能。
注意： 蓝牙功能通常在“Settings”（设置）菜单中。
2. 按住 **Bluetooth Pair**（蓝牙配对）按钮两秒
注意： 配对准备就绪时， 会闪烁白色。
3. 从设备列表中选择 Bose® S1 Pro 系统。
注意： 当设备成功配对时， 将变为白色常亮。

注意： 如果已配对的设备收到来电，任何正在播放的音乐将会停止，电话铃声响起；不可以通过 S1 Pro 接听电话或接收通知。

辅助输入

通过一根 3.5 毫米 (1/8 英寸) 的线缆将线路电平音源连接至 **Aux**（辅助）输入。

注意： 通过 **AUX**（辅助）输入端连接的设备将会覆盖蓝牙配对的设备。

给电池充电







可以随时将 S1 Pro 插入交流电源，系统没有使用时电池即会充电。

快速充电

尽管在 S1 Pro 连接至交流电源时可以一直为电池充电，但快速充电可以更快地为电池充电。要启用**快速充电**，不使用时请将电源开关调为（）。

电池使用时间指示灯

电源 LED 将显示电池使用时间的当前状态，装置充电时该指示灯将闪烁。您也可以双击 **Bluetooth Pair**（蓝牙配对）按钮来查看电池使用时间，此时电源 LED 灯将闪烁。请参见下表了解充电指示灯：

 X 2	
 X 4	>75%
 X 3	50%-75%
 X 2	25%-49%
 X 1	10%-24%
 X 1	<10%

注意：您的 S1 Pro 含有描述上表的标签。为了方便参考，我们建议您将此标签粘贴在 S1 Pro 的底板上。

使用扬声器支架

S1 Pro 系统底部包含一个凸形罩，用于将扬声器安装到扬声器支架上。凸形罩安装在标准 35 毫米支架上。当 S1 Pro 位于扬声器支架上时，均衡自动更新以维持最佳音色平衡。

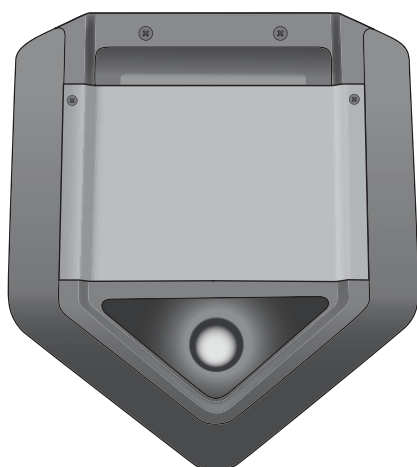

警告：切勿在不稳定的三角架/支架上使用 BOSE® S1 PRO 扬声器系统。扬声器仅可在 35 毫米的柱子上使用，并且三脚架/支架必须能够支撑重量最低为 7.1 千克（15.7 磅），整体尺寸为 241 X 279 X 330 毫米（9.5 X 11 X 13 英寸）的设备。使用无法承载 S1 PRO 系统的三角架/支架可能会造成不稳定和危险情况，进而导致受伤。

连接方案

S1 Pro 有许多使用方法。以下页面列举了典型的设置方案。

平面放置

将 S1 Pro 放在房间前面的桌面上进行商务演示，或者将它放在后车厢上举办车尾野餐会。插入麦克风，来一段多媒体演讲，或者在游戏开始前调动朋友们的情绪，同时通过具有蓝牙功能的手机无线播放音乐。

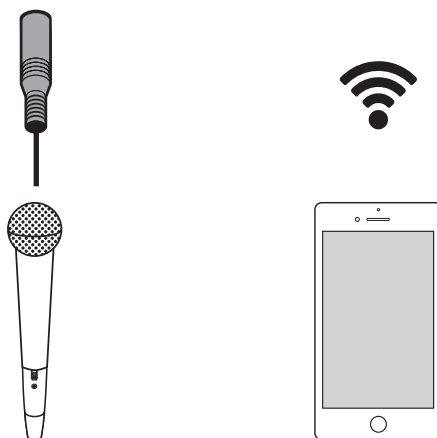
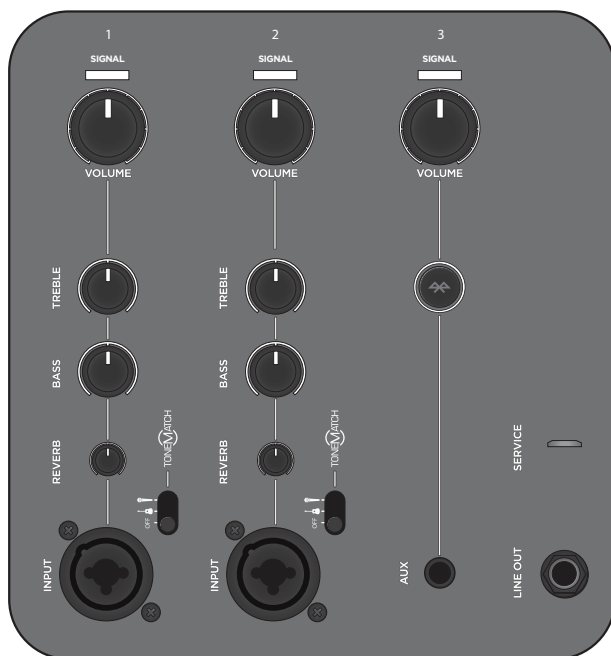
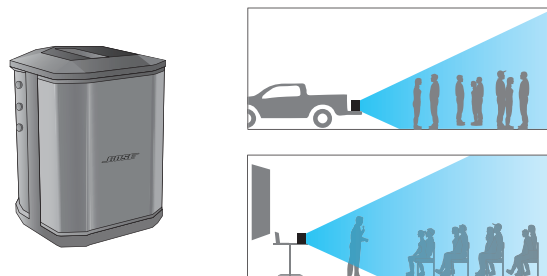

后倾式放置

将 S1 Pro 以后倾方式放在您身后的地面上，以进行现场音乐表演。向后倾斜扬声器，抵住其后边缘，建立更高的垂直覆盖范围，这样非常适合小群听众和路边表演。通过蓝牙无线传输来控制伴奏，同时对着麦克风唱歌和弹奏吉他。

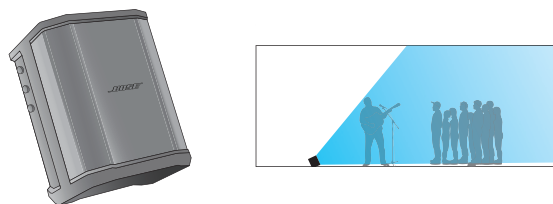

返听扬声器

将 S1 Pro 横放在地面上，以用作舞台返听扬声器。使其面向表演者用作个人舞台返听扬声器，或者发送混音到主 PA 系统，然后调节您偏好的均衡和混响。

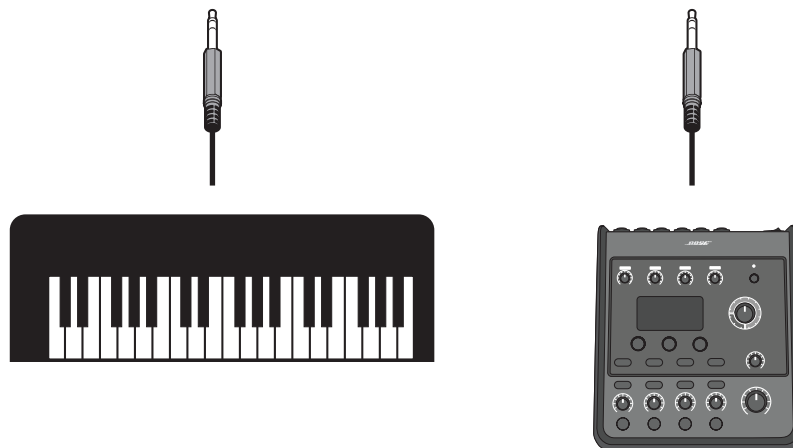
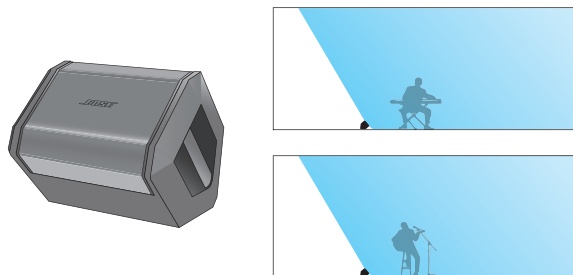

扬声器支架安装

使用传统扬声器支架，您可以将 S1 Pro 用作 PA 系统。连接麦克风，然后举杯致词或唱歌，同时通过蓝牙无线传输来无线控制音乐。

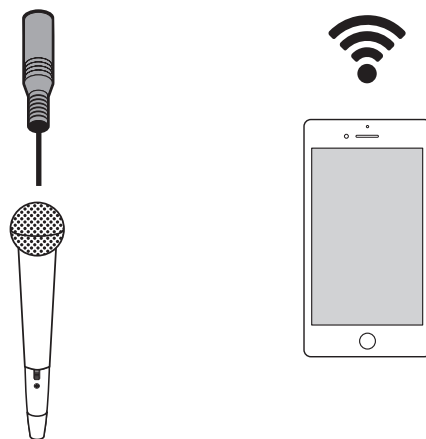
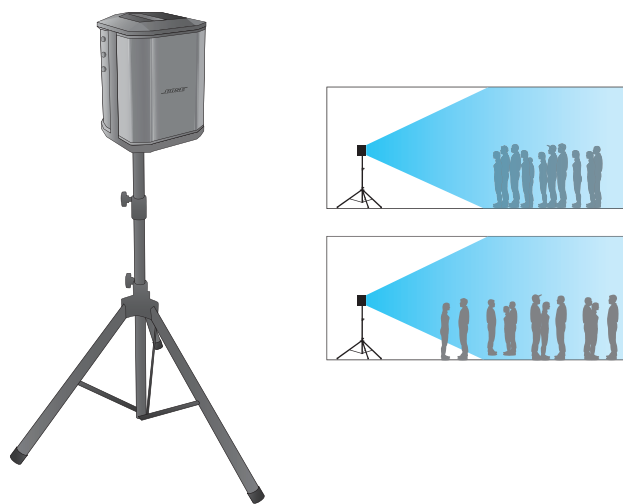

通用 PA

使用一个混音器和两个 S1 Pro 系统，建立传统的 PA 系统。该系统拥有广泛且一致的覆盖范围，确保房间内的所有听众轻松听到演奏。

立体声

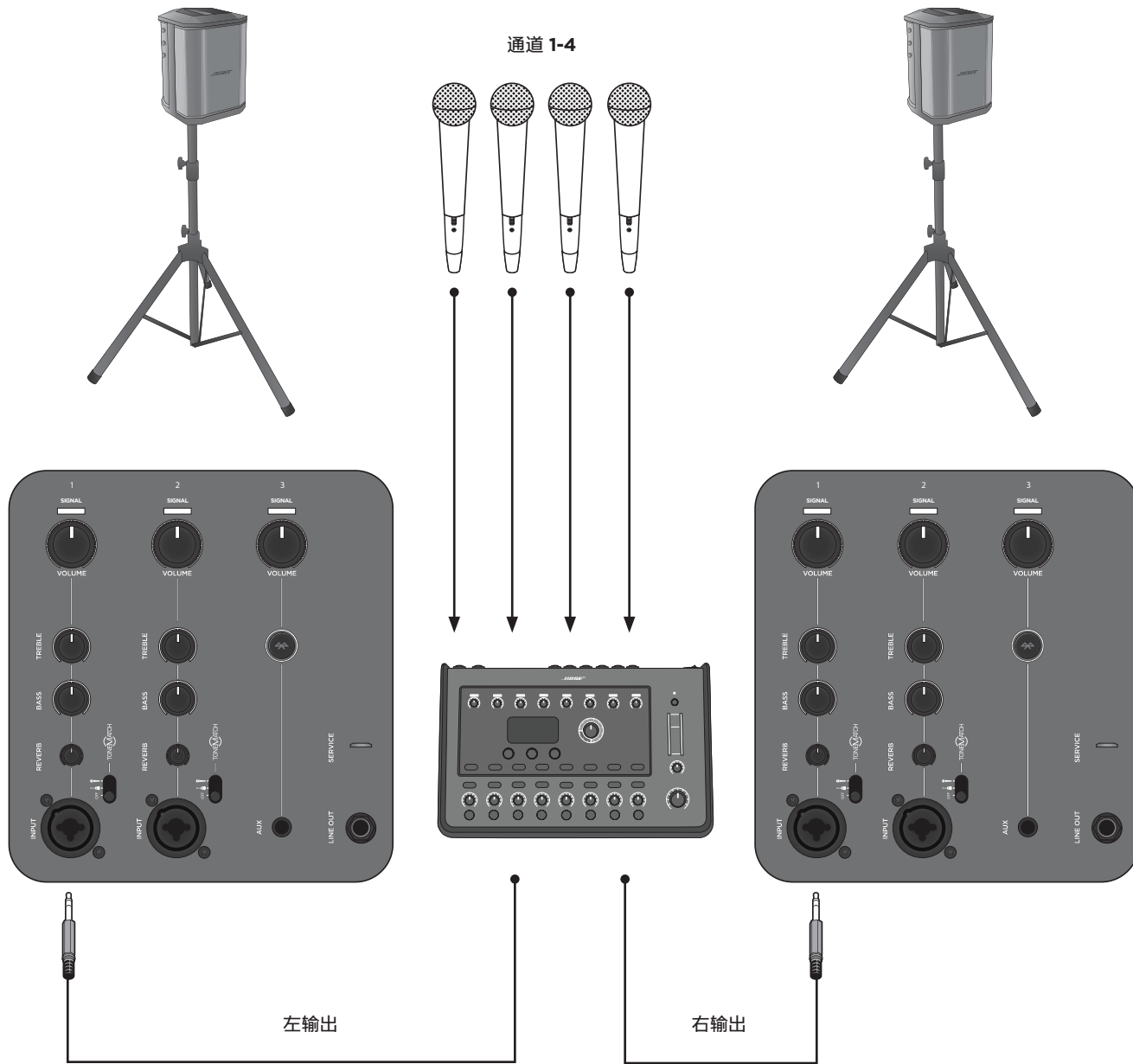

注意：当用作传统 PA 系统时，应关闭混响和 ToneMatch®功能。

双单声道/菊花链

使用 TRS ¼ 英寸线缆将两个 S1 Pro 系统连接在一起，增强单声道输出。将主设备的线路输出端插入第二个 S1 Pro 系统。增大通道音量，直至两台设备都达到所需音量。

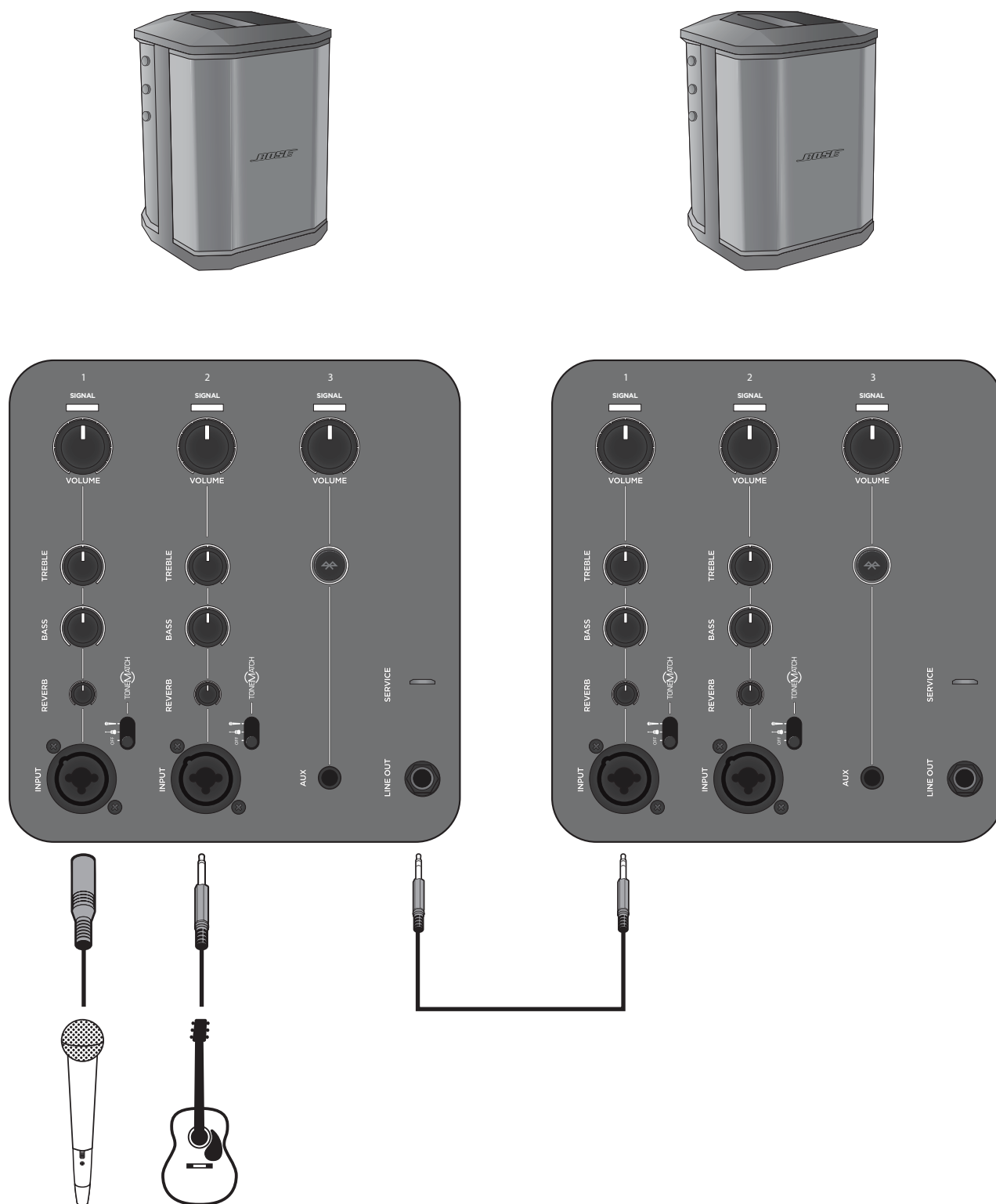

注意：在第二台设备上，将 ToneMatch® 和混响设为关闭，让音调控制位于中心锁定位置。

维护与保养

更换电池

1. 将电源切换至 **Standby** (待机) (⏻)，然后断开 S1 Pro 的电源连接。
2. 卸下两个螺钉，取下底板。

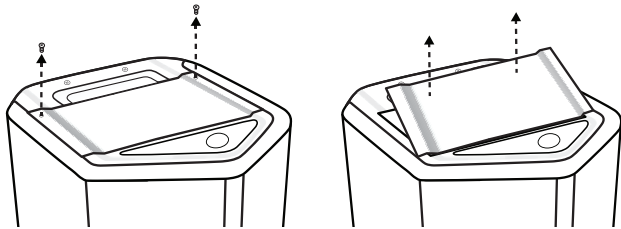

3. 用拉片取出电池。

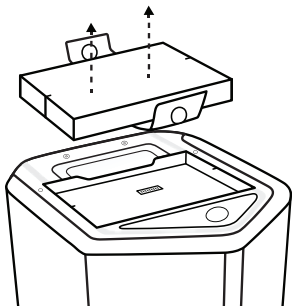

4. 插入新电池，确保接口触脚对准。

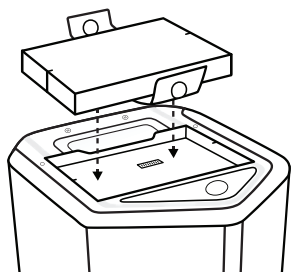

5. 装回底板，并用步骤 2 中卸下的两个螺钉将其固定。
6. 将 S1 Pro 插入电源。
7. 将电源开关切换成 **On** (打开) (⏻)，启动系统。

注意：您的替换装 S1 电池组在您的 S1 Pro 开机前会一直保持睡眠模式。

注意：要购买备用 S1 电池组，请访问 www.Bose.com。

清洁您的 S1 Pro

清洁产品外壳时只能使用干燥的软布。必要时，用真空吸尘器仔细清洁扬声器的网罩。



注意：切勿使用任何溶剂、化学品或含酒精、氨水、研磨剂的清洁剂。

注意：切勿在产品附近使用喷雾器，或者让液体溅入到任何开口中。

故障诊断

如果您在使用本产品时遇到问题，请尝试以下解决方案。如果仍然未能解决问题，请访问 www.Bose.com/livesound 寻求在线帮助。如果您在网上没有找到问题的答案，请直接致电 Bose 产品和技术支持团队，电话 (877) 335-2673。

问题	措施
无电源	<p>确保交流电源插座有电。尝试使用同一个交流电源插座操作指示灯或其他设备，或者使用交流电源插座测试仪来检测插座。</p> <p>电池可能处于保护模式或电池已完全放电。连接至交流（市电）电源。</p>
没有声音	<p>确保乐器已插入信号输入端。</p> <p>确保调大了音源的音量控制。</p> <p>确保调大了 S1 Pro 的音量控制。</p> <p>确保信号/削波指示灯已亮起。</p> <p>将乐器插入另一个功放，确保音源正常工作。</p>
电源 LED 显示红色	<p>如果红色闪烁，则表示您的电池电量低于 10%。</p> <p>如果红色常亮，请致电产品和技术团队，电话 (877) 335-2673。</p>
没有连接任何设备到 S1 Pro，但是听到轻微的嗡嗡声。	<p>使用交流电源插座测试仪，检测 S1 Pro 所连接的交流电源插座的触点是否反接或开路（高温、中性和/或接地）。</p> <p>如果使用延长线，将 S1 Pro 直接插入电源插座。</p>
乐器或音源的声音失真	<p>调小音源的音量；如果不能调节音源的音量，可以向您偏好的乐器零售商购买“输入调节板”。</p> <p>尝试使用其他音源或乐器。</p>
麦克风遇到杂音	<p>调小音量。</p> <p>调节麦克风的位置，不要直接对着扬声器。</p> <p>尝试使用其他麦克风。</p> <p>尝试将扬声器放在舞台的其他位置和/或让歌手走到其他位置。</p> <p>增大扬声器与麦克风的间距。</p> <p>如果使用音效处理器，确保这不会引起杂音问题。</p>
已配对的蓝牙设备没有连接到扬声器	<p>如果设备需要通行码，请确保正确输入。</p> <p>确保打开或启用音源设备上的蓝牙功能。</p> <p>您的蓝牙设备可能超出范围；尝试让它靠近扬声器。</p> <p>如有可能，请关闭附近所有其他的蓝牙设备或禁用它们的蓝牙功能。</p> <p>清除扬声器内存，或按住 Bluetooth（蓝牙）按钮十秒以配对新设备。再次配对蓝牙设备和扬声器。</p> <p>关闭电源再打开，然后重新配对设备。</p>

问题	措施
菊花链多台设备时出现过多嗡嗡声	确保使用 ¼ 英寸 TRS 线缆，不得使用 ¼ 英寸 TS（吉他）线缆。
扬声器未充电	<p>将电源开关设置为“On（打开）”或“Quick Charge（快速充电）”，同时不在充电时使用扬声器。</p> <p>将电源开关设置为“On（打开）”而不是“Quick Charge（快速充电）”，尝试为电池充电。</p> <p>将您的扬声器放到阴凉的位置。</p> <p>将您的扬声器调至“Standby（待机）”模式几个小时，之后再次尝试为您的电池充电。</p> <p>拔下扬声器，取下电池，等待至电池冷却到可以触摸时，更换电池。</p>

S1 Pro 规格

外壳	
外壳材料	聚丙烯塑料
表面	纹理塑料
网罩	钢和黑色粉末涂层
尺寸	
尺寸（高 x 宽 x 深）- 毫米	330 x 241 x 286
尺寸（高 x 宽 x 深）- 英寸	13 x 9.5 x 11.2
净重	15.7 磅（7.1 千克）
电池	
类型	充电式锂离子电池
充电时间	5 小时（快速充电为 3 小时）
播放时间	11 小时

简体中文

请阅读并保留所有安全和使用说明。

重要安全说明

有关 S1 Pro 的更多信息（包括配件和替换件），请参考用户指南 (<http://bosepro.link/s1docs>)。

1. 请参阅这些说明。
2. 请保留这些说明。
3. 请注意所有警告。
4. 请遵守所有说明。
5. 请勿在近水区域使用本产品。
6. 只能使用于干燥环境。
7. 请勿堵塞任何通风口。请按照制造商的说明进行安装。
8. 请勿安装在靠近任何热源的位置，例如暖气管、热调节装置、火炉或可产生热量的其他设备（包括功放）。
9. 请勿使磁性插头或接地插头丧失安全保护作用。磁性插头有两个插脚，其中的一个插脚较另一个宽些。接地插头有两个插脚和一个接地插脚。较宽的插脚或接地插脚起安全作用。如果所提供的插头不适合您的插座，请与电工联系以更换旧插座。
10. 防止踩踏或挤压电源线，尤其是插头、电源插座以及设备上的接口位置。
11. 只能使用制造商指定的附件/配件。



只能使用制造商指定的或随本设备一起销售的推车、支架、三角架、托架或工作平台。如果使用推车，则在移动推车和设备时应格外小心，以免因倾倒而造成伤害。

13. 在雷雨天气或长时间不用时，请拔下本设备的插头。
14. 任何维修事宜均应向专业人员咨询。如果设备有任何损坏，均需进行维修，例如电源线或插头受损、液体溅入或物体落入设备内、设备受潮或受潮、不能正常工作或跌落。

警告/小心：

此符号表示产品箱体内存有未绝缘的危险电压，可能会造成触电危险。



此符号表示本指南中有重要操作和维护说明。



包含可能导致窒息危险的小物件。不适合 3 岁以下的儿童使用。



本产品含有磁性材料。关于这是否会影响到您的植入式医疗器械，请咨询您的医生。

在使用所有 Bose 产品时，必须遵守当地、州、联邦和行业规范。安装人员有责任确保产品安装符合所有适用的法规，包括当地的建筑法规和规定。安装本产品之前，请咨询当地监管机构。

为降低失火或电击风险。请勿使本产品受雨淋或受潮。不适用于 IPX4-9 级产品。本产品不得受液体飞溅或洒水，不得将装有液体的物体（如花瓶等）置于本产品上或本产品附近。不适用于 IPX4-9 级产品。请将本产品放置到远离火源和热源的地方。请勿将明火源（如点燃的蜡烛）置于本产品上或本产品附近。

请勿将本产品与逆变器配合使用。

请勿在汽车或船舶上使用本产品。

未经授权切勿改装本产品。

请勿使含有电池的产品过热（例如应避免阳光直射并远离火源等）。

本产品随附的电池仅可用于 Bose S1 Pro 多功能音乐系统。

如不善善处理，本产品所用电池可能带来火灾或化学灼伤的风险。

火灾和化学灼伤风险。切勿拆解、碰撞，也不要加热到 45°C (113°F) 以上或焚烧。请遵循制造商的说明。

只为本产品使用 Bose 原装电池。如需更换电池，请联系 Bose 客户服务处。

如果将电源插头或设备连接器作为断路设备，那么此类断路设备应当保持可以随时恢复工作的状态。

请勿在不稳定的三角架/支架上使用 Bose S1 Pro 扬声器系统。扬声器仅可在 35 毫米的柱子上使用，并且三脚架/支架必须能够支撑重量最低为 7.1 千克 (15.7 磅)，整体尺寸为 241 x 279 x 330 毫米 (9.5 x 11 x 13 英寸) 的设备。使用无法承载 S1 Pro 系统的三角架/支架可能会导致不稳定和危险情况，可能导致受伤。

监管信息

尺寸（高 x 宽 x 深）：330 x 241 x 286 毫米 (13 x 9.5 x 11.2 英寸) / 净重：7.1 公斤 (15.7 磅)

充电温度范围：0°C-42°C (32°F-108°F)

放电温度范围：-20°C-45°C (-4°F-113°F)

本产品符合针对 E1 电磁环境的所有 EN55103-2 抗扰要求。

您在安装和操作本设备时，身体应距离辐射体至少 20 厘米

为保持合规，应使用屏蔽连接线。

在将插头插入电源插座之前，请提供接地连接或确保插座包含保护性的接地连接。

CAN ICES-3 (B)/NMB-3(B)

产生电磁辐射的产品相关信息（美国 FCC 合规声明）

注意：本设备已经过测试，符合 FCC 规则第 15 部分有关 B 类数字设备的各项限制。这些限制性规定旨在防范安装在住宅中的设备产生有害干扰。本设备产生、使用并可能辐射无线电频率能量，如果不按照说明安装和使用，则可能会对无线电通讯造成有害干扰。然而，即使按照说明安装，也不能保证在某些情况下不会发生干扰。如果本设备确实对无线电或电视接收造成有害干扰（可通过关闭和打开本设备来确定），用户可尝试采取以下一种或多种措施来纠正干扰：

调整接收天线的方向或位置。
增大本设备和接收器的间距。
将本设备和接收器的电源线插入不同线路上的插座中。
请咨询经销商或有经验的无线电/电视技术人员以获得帮助。
未经 Bose Corporation 明确批准，擅自改装本设备会使用户操作本设备的权利失效。
本设备符合 FCC 规则第 15 部分的规定和加拿大工业部许可证 RSS 标准。本设备在操作时必须满足以下两个条件：(1) 本设备不能造成有害干扰 (2) 本设备必须能够承受接收到的任何干扰，包括导致意外操作的干扰。

低功率射频设备管理条例

第 XII 条
根据《低功率射频设备管理条例》，对于认证合格的低功率射频设备，未经 NCC 许可，任何公司、企业或用户均不得擅自变更其频率、加大发送功率或变更原设计特性及功能。

第 XIV 条
使用无线电射频设备时不得影响航空安全、干扰合法通信；如发现有干扰现象，应立即停用，并改善至无干扰方可继续使用。上述合法通信是指符合《电信法》的无线电通信。

低功率射频设备必须可耐受合法通信或 ISM 无线电波辐射产生的干扰。

CE

Bose Corporation 特此声明，本产品严格遵守 2014/53/EU 指令和其他所有适用的欧盟指令要求中的基本要求和相关规定。您可以从以下网址找到完整的符合声明：
www.Bose.com/compliance

工作频段为 2402 至 2480 MHz。
蓝牙：最大传输功率低于 20 dBm EIRP。
蓝牙低功耗：最大功率谱密度小于 10 dBm/MHz EIRP。



此符号表示不得将此产品作为生活垃圾丢弃，应将其送到合适的回收站点进行回收。正确处理 and 回收有助于保护自然资源、人类健康和环境。想要获得更多关于此产品的处理和回收的信息，请联系当地市政当局、垃圾处理服务部门或您购买此产品的商店。



遵守当地法规，正确处理废旧电池。请勿将其焚烧。

Li-ion



生产日期：序列号中第八位数字表示生产年份。“7”表示 2007 年或 2017 年。

中国进口商：博士视听系统（上海）有限公司，地址：中国（上海）自由贸易试验区日耀北路 353 号；9 号厂房 C 部

欧洲进口商：Bose Products B.V., Gorslaan 60, 1441 RG Purmerend, The Netherlands

墨西哥进口商：Bose de México, S. de R.L. de C.V., Paseo de las Palmas 405-24, Lomas de Chapultepec

11000 México, D.F.电话：+5255 (5202) 3545

中国台湾进口商：Bose 台湾分公司，台湾 104 台北市民生东路三段 10 号。

9F-A1 电话：+886-2-2514-7676

Apple 和 Apple 标志是 Apple Inc. 在美国和其他国家/地区注册的商标。App Store 是 Apple Inc. 的服务标志。

蓝牙文字标记和徽标是 Bluetooth SIG, Inc. 所拥有的注册商标。Bose Corporation 对上述标记的任何使用都必须遵守许可规定。

Android 是 Google Inc. 的商标。

Google Play 和 Google Play 标志是 Google LLC 的商标。

Bose 公司总部：1-877-230-5639

©2018 Bose Corporation。未经许可书面许可，不得复制、修改、分发或以其他方式使用本文件的任何部分。

请填写以下内容，留作记录。

序列号：_____

型号：_____

质保信息

本产品享有有限质保。
有关质保信息，请访问 global.bose.com/warranty。

中国有害物质限制表

有毒或有害物质或元素名称及成分						
有毒或有害物质和元素						
零件名称	铅 (Pb)	汞 (Hg)	镉 (Cd)	六价铬 (CR(VI))	多溴化联苯 (PBB)	多溴二苯醚 (PBDE)
印刷电路板	X	O	O	O	O	O
金属零件	X	O	X	O	O	O
塑料零件	O	O	O	O	O	O
扬声器	X	O	O	O	O	O
线缆	X	O	O	O	O	O
电池	O	O	O	O	O	O

此表格符合 SJ/T 11364 条款。
O：表示此零件中所有同类物质包含的有毒或有害物质低于 GB/T 26572 中的限定要求。
X：表示此零件使用的同类物质中至少有一种包含的有毒或有害物质高于 GB/T 26572 中的限定要求。

概述	4
产品概述.....	4
功能和优势.....	4
包装清单.....	4
可选配件.....	4
系统配置.....	5
平面放置.....	5
后倾式放置.....	5
返听扬声器.....	5
扬声器支架安装.....	5
Bose® Connect 应用程序	6
功能.....	6
系统设置	7
连接和控制.....	7
连接电源.....	8
连接音源.....	8
通道 1 和 2 控制.....	8
通道 3 控制.....	8
给电池充电.....	9
快速充电.....	9
电池使用时间指示灯.....	9
使用扬声器支架.....	9
连接方案	10
平面放置.....	10
后倾式放置.....	11
返听扬声器.....	12
扬声器支架安装.....	13
通用 PA.....	14
立体声.....	14
双单声道/菊花链.....	15
维护与保养	16
更换电池.....	16
清洁您的 S1 Pro.....	17
故障诊断.....	17
S1 Pro 规格.....	18

概述

感谢您购买 Bose® S1 Pro 多功能音乐系统。无论您是为一小群听众表演、自己举办特殊活动，还是在家里款待宾客，美妙的声音始终伴您左右。

本指南详述了 S1 Pro 系统的安装和操作信息，解释如何为系统连接各种音源。如需更多有关系统使用方法的信息，包括提示、技巧和常见问题等，请访问 www.Bose.com/livesound。

产品概述

超便携的 Bose S1 Pro 多功能音乐系统，随时奉上出色的声音。S1 Pro 专为音乐家、DJ 而设计，还可作为常规扩声系统使用，是超级一体化 PA 系统、返听扬声器、乐器练习音箱和主要的音乐系统。

无论将 S1 Pro 放在地面、台面，或安装在扬声器支架上，多位置自动均衡均可确保声音始终卓越动听。该系统配备三通道混音器、混响、蓝牙无线传输和内置 ToneMatch® 处理技术，使它能应对几近所有场合，是适合您的便携式蓝牙音乐系统。

功能和优势

轻巧便携：坚固耐用的 S1 Pro 重约 15.7 磅（7.1 千克），可使用汽车不费吹灰之力地运送到活动现场。

性能多样、外观简洁：S1 Pro 配备功能完善的三通道混音器，还有混响和蓝牙无线传输。ToneMatch® 技术可以快速处理麦克风和原声吉他的声音，呈献非一般的音质，您还可以无线播放移动设备上的音乐。有了轻盈便携的随附充电式锂离子电池，您几乎可以在任意地方使用该系统。

应用灵活：多种放置方式让您可以根据环境选择最合适的声音覆盖方式，同时自动均衡确保任何方向的声音都美妙动听。下载 Bose® Connect 应用程序使用其他选项和功能（例如立体声模式），这样您便可以向第二个系统无线传输蓝牙音频，获得更多音乐体验。

良好的尺寸性能比：S1 Pro 外形小巧，音效震撼，是超级一体化 PA、返听扬声器、乐器练习音箱和主要音乐系统的强大融合体，随时满足您的音乐需要。

包装清单

S1 Pro 包装盒中含一个 S1 Pro 系统和一根交流电源线：

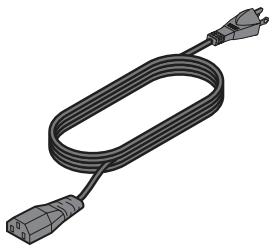

交流电源线

可选配件

S1 Pro 背包

S1 保护套

S1 电池组

如需选装设备和配件的完整列表，请访问 www.Bose.com。

系统配置

多功能 Bose® S1 Pro 系统有四种独特的使用方式。通过自动均衡，系统会自动更新，从而保持每个位置的优化音色平衡。使用以下示例快速识别最适合您应用环境的模式。

平面放置

将 S1 Pro 放在平面上。这种模式下，声音可以清晰均匀地传播给所有听众，确保他们能够享受到系统所有频段的声音。

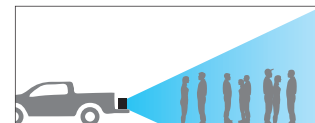
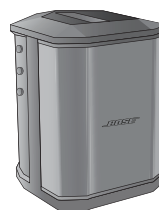

后倾式放置

在距离听众较近的场合中表演时，将 S1 Pro 向后倾斜，抵住其后边缘。为获得最佳效果，表演者应站在或坐在扬声器的一侧，避免挡住传送给听众的声音。

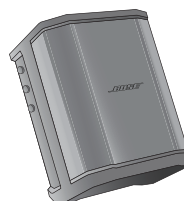

返听扬声器

要将 S1 Pro 用作个人返听扬声器，可将其横放在表演者前面的地面上，面向表演者。向旁边倾斜扬声器，抵住其侧边缘。

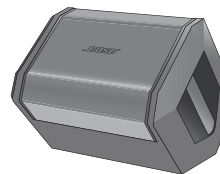

扬声器支架安装

将一个或两个 S1 Pro 系统安装在扬声器支架（单独出售）上，可用于一般用途的扩声。

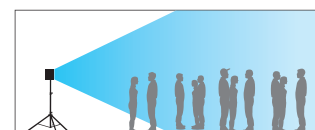
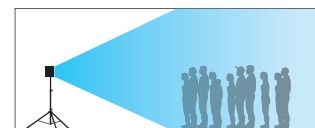

注意：逆时针旋转 Bose 徽标，使其与您选择的模式匹配。

Bose® Connect 应用程序

下载 Bose® Connect 应用程序使用其他选项和功能（例如立体声模式），这样您便可以向第二个系统无线传输音频，获得更多音乐体验。

功能

轻轻一划即可方便地连接并可在多个移动设备之间切换。

配置您的扬声器，使其可以在“派对”模式或“立体声”模式下播放。

与大部分 Apple 和 Android 系统兼容。

利用最新软件保持扬声器为最新状态。



系统设置

连接和控制

S1 Pro 控制面板提供必要的接口、控制旋钮和指示灯用于操作。

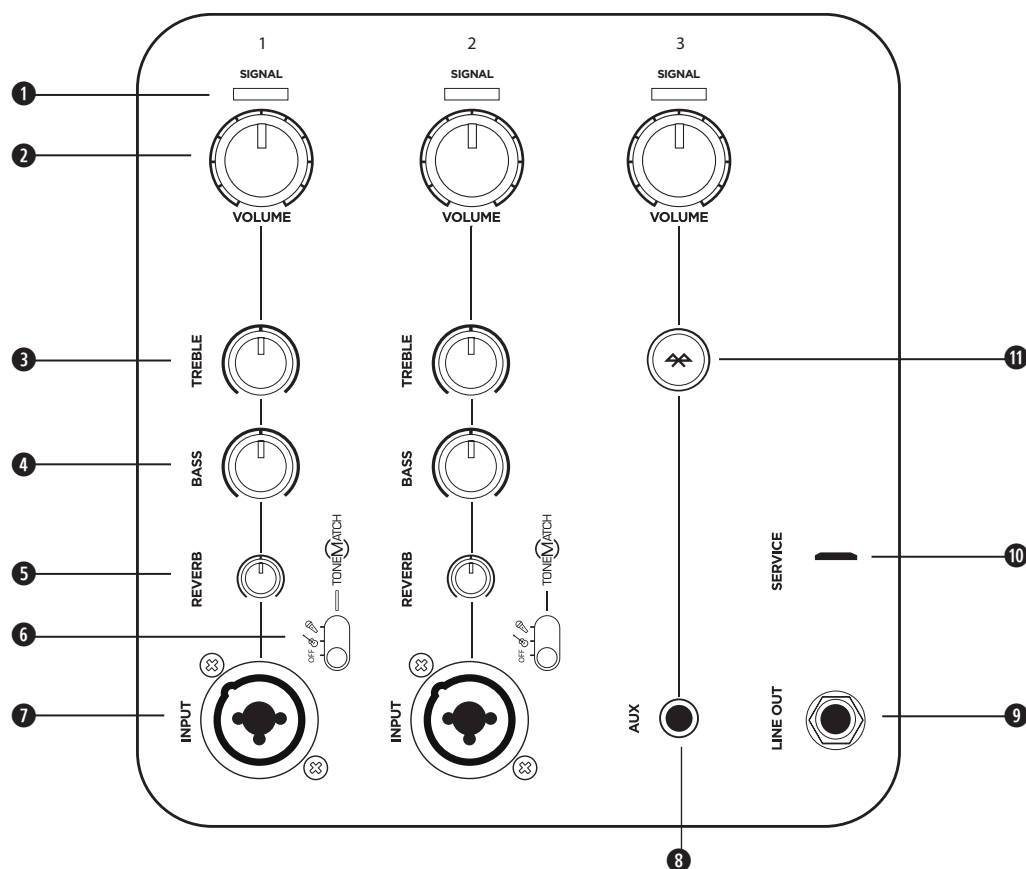

为麦克风和乐器使用通道 1 和 2 输入端。集成的 ToneMatch® 信号处理技术能够让麦克风和乐器的充分发挥声音。为蓝牙连接和线路电平输入端使用通道 3。

① 信号/削波指示灯：用颜色显示输入信号状态。

绿色：有信号

红色：信号削波

注意：降低相应的音量控制，防止信号削波。

② 音量控制：调整麦克风、乐器或音源输入的音量。

③ 高音控制：调整麦克风或乐器的高频平衡。

④ 低音控制：调整麦克风或乐器的低频平衡。

⑤ 混响控制：调整应用到麦克风或乐器的混响量。

⑥ ToneMatch 开关：将开关移到  或  位置以启用 ToneMatch 预设。

⑦ 通道输入：用于连接麦克风 (XLR) 和乐器 (TS 非均衡) 线缆的模拟输入端。

⑧ 辅助输入：使用 3.5 毫米 TRS 线缆连接线路电平音源。

⑨ 线路输出：通过 1/4 英寸 TRS 线缆将线路电平输出连接到第二台 S1 Pro 的通道 1 或 2，以构建双扬声器的单声道设置。
注意：线路输出是混音后输出。

⑩ 服务端口：Bose 服务专用的 Micro-USB 接口。

⑪ Bluetooth Pair (蓝牙配对) 按钮：用于设置与具有蓝牙功能的设备配对，如手机、平板电脑和笔记本电脑。

连接电源

1. 确保电源开关位于 **Standby**（待机）(⏻) 位置。
2. 将电源线插入 S1 Pro 的接口中。
3. 将电源线的另一端插入带电的电源插座。
4. 将电源开关切换到 **On**（打开）(⏻)，启动系统。

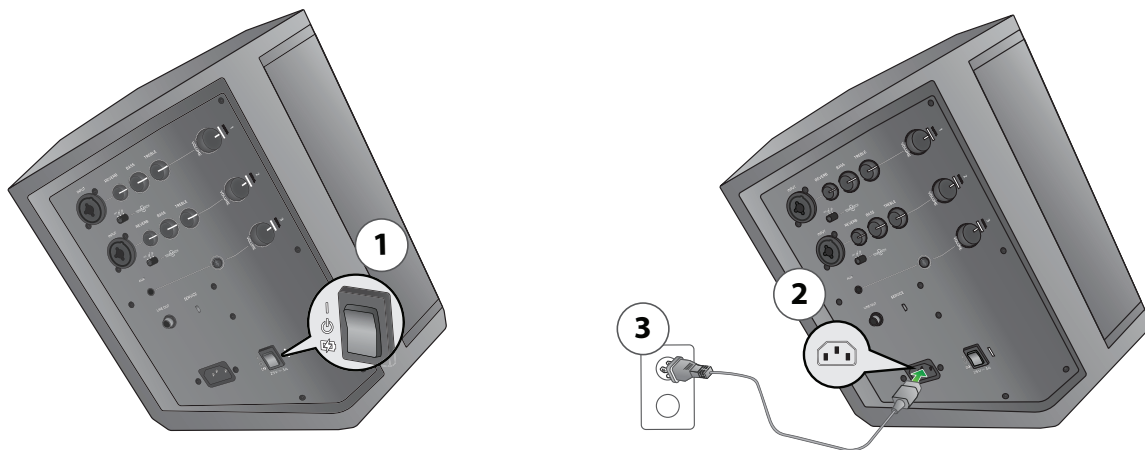



连接音源

在连接音源之前，将通道音量控制逆时针旋转到底。

通道 1 和 2 控制

通道 1 和 2 用于动圈式麦克风、吉他、键盘或其他乐器。

1. 将您的音源连接至通道 1 或 2 的通道输入。
2. 调整对应通道的 **ToneMatch** 开关，来为麦克风  或其他乐器  应用 ToneMatch 预设。

注意： ToneMatch® 预设可以自动优化麦克风或乐器的音效。

3. 对着麦克风讲话或演奏乐器时，顺时针调整音量控制，直至音量达到所需水平。
4. 对着麦克风讲话或演奏乐器时，顺时针调整高音、低音和混响控制，直至音量达到预期效果。

通道 3 控制

通道 3 用于连接具有蓝牙功能的设备和线路电平音频输入端。

蓝牙配对

1. 打开移动设备上的蓝牙功能。
注意： 蓝牙功能通常在“Settings”（设置）菜单中。
2. 按住 **Bluetooth Pair**（蓝牙配对）按钮两秒
注意： 配对准备就绪时， 会闪烁白色。
3. 从设备列表中选择 Bose® S1 Pro 系统。
注意： 当设备成功配对时， 将变为白色常亮。

注意： 如果已配对的设备收到来电，任何正在播放的音乐将会停止，电话铃声响起；不可以通过 S1 Pro 接听电话或接收通知。

辅助输入

通过一根 3.5 毫米 (1/8 英寸) 的线缆将线路电平音源连接至 **Aux**（辅助）输入。

注意： 通过 **AUX**（辅助）输入端连接的设备将会覆盖蓝牙配对的设备。

给电池充电







可以随时将 S1 Pro 插入交流电源，系统没有使用时电池即会充电。

快速充电

尽管在 S1 Pro 连接至交流电源时可以一直为电池充电，但快速充电可以更快地为电池充电。要启用**快速充电**，不使用时请将电源开关调为（）。

电池使用时间指示灯

电源 LED 将显示电池使用时间的当前状态，装置充电时该指示灯将闪烁。您也可以双击 **Bluetooth Pair**（蓝牙配对）按钮来查看电池使用时间，此时电源 LED 灯将闪烁。请参见下表了解充电指示灯：

 X 2	
 X 4	>75%
 X 3	50%-75%
 X 2	25%-49%
 X 1	10%-24%
 X 1	<10%

注意：您的 S1 Pro 含有描述上表的标签。为了方便参考，我们建议您将此标签粘贴在 S1 Pro 的底板上。

使用扬声器支架

S1 Pro 系统底部包含一个凸形罩，用于将扬声器安装到扬声器支架上。凸形罩安装在标准 35 毫米支架上。当 S1 Pro 位于扬声器支架上时，均衡自动更新以维持最佳音色平衡。

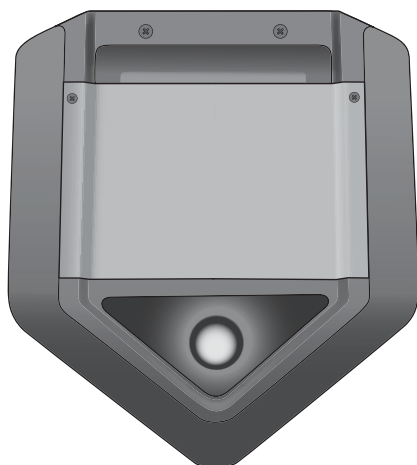

警告：切勿在不稳定的三角架/支架上使用 BOSE® S1 PRO 扬声器系统。扬声器仅可在 35 毫米的柱子上使用，并且三脚架/支架必须能够支撑重量最低为 7.1 千克（15.7 磅），整体尺寸为 241 X 279 X 330 毫米（9.5 X 11 X 13 英寸）的设备。使用无法承载 S1 PRO 系统的三角架/支架可能会造成不稳定和危险情况，进而导致受伤。

连接方案

S1 Pro 有许多使用方法。以下页面列举了典型的设置方案。

平面放置

将 S1 Pro 放在房间前面的桌面上进行商务演示，或者将它放在后车厢上举办车尾野餐会。插入麦克风，来一段多媒体演讲，或者在游戏开始前调动朋友们的情绪，同时通过具有蓝牙功能的手机无线播放音乐。

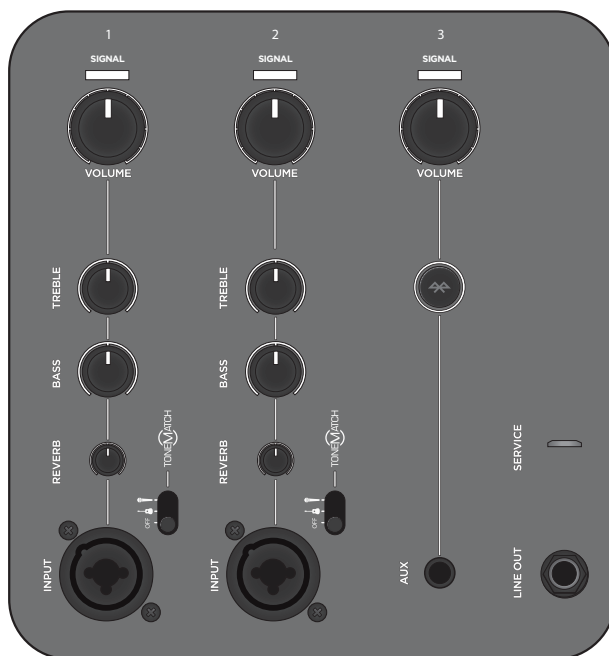
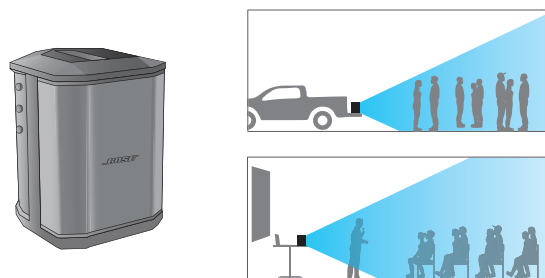

后倾式放置

将 S1 Pro 以后倾方式放在您身后的地面上，以进行现场音乐表演。向后倾斜扬声器，抵住其后边缘，建立更高的垂直覆盖范围，这样非常适合小群听众和路边表演。通过蓝牙无线传输来控制伴奏，同时对着麦克风唱歌和弹奏吉他。

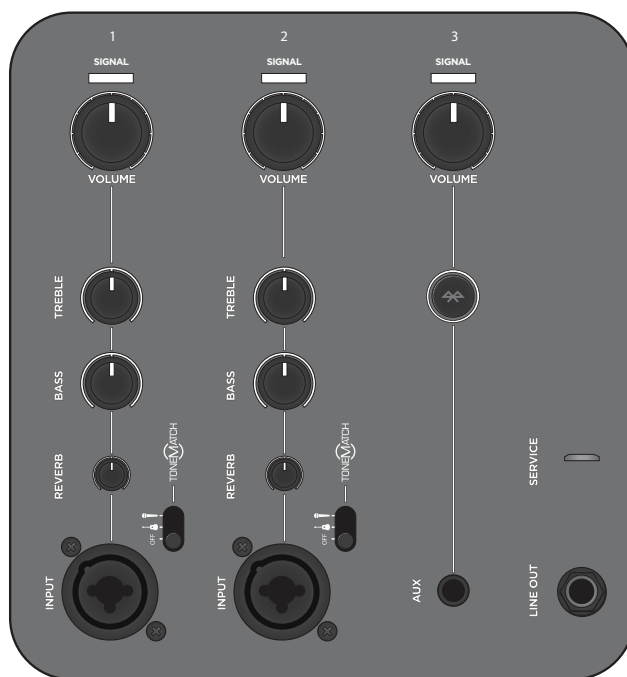
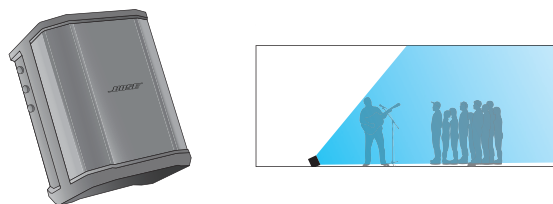

返听扬声器

将 S1 Pro 横放在地面上，以用作舞台返听扬声器。使其面向表演者用作个人舞台返听扬声器，或者发送混音到主 PA 系统，然后调节您偏好的均衡和混响。

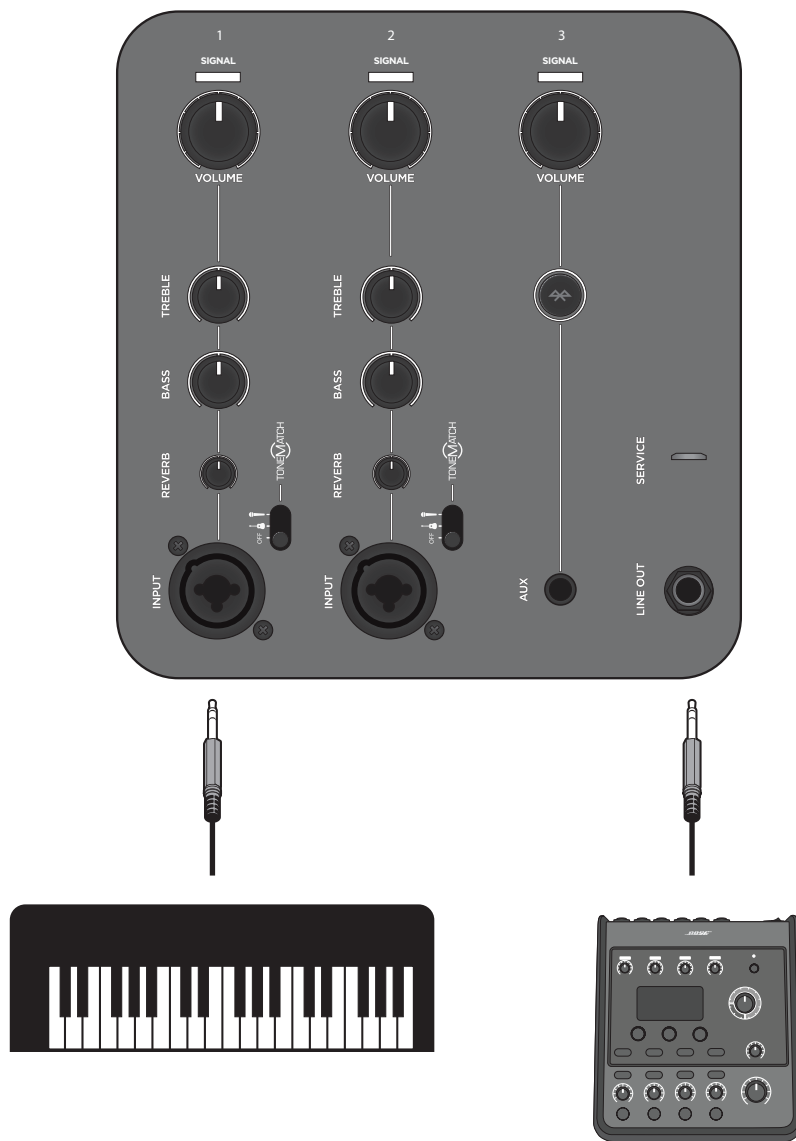
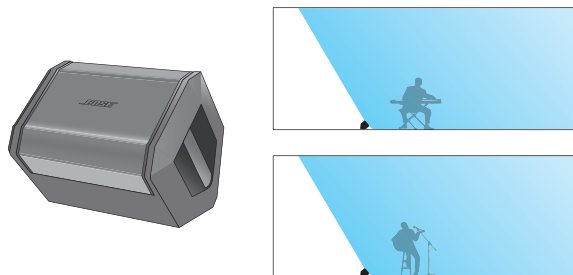

扬声器支架安装

使用传统扬声器支架，您可以将 S1 Pro 用作 PA 系统。连接麦克风，然后举杯致词或唱歌，同时通过蓝牙无线传输来无线控制音乐。

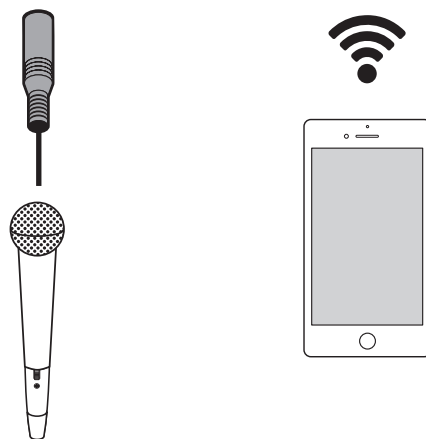
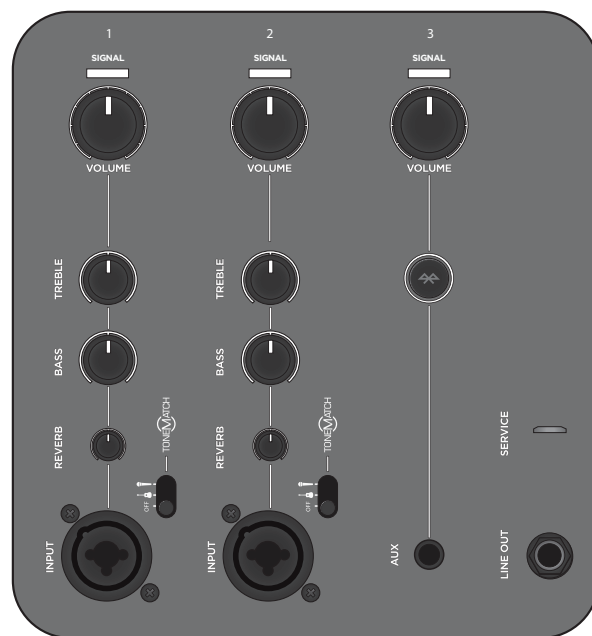
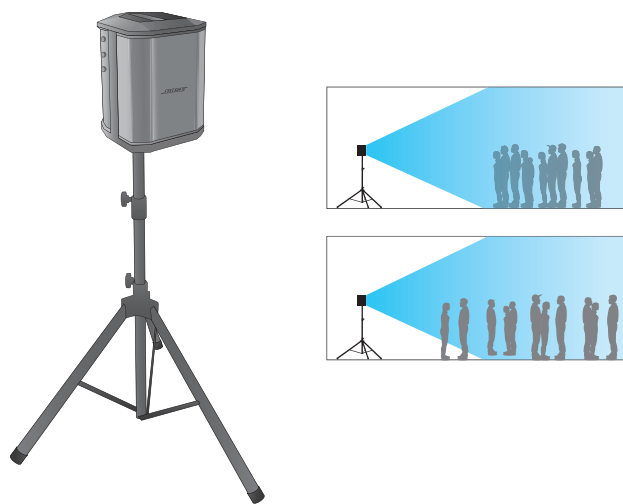

通用 PA

使用一个混音器和两个 S1 Pro 系统，建立传统的 PA 系统。该系统拥有广泛且一致的覆盖范围，确保房间内的所有听众轻松听到演奏。

立体声

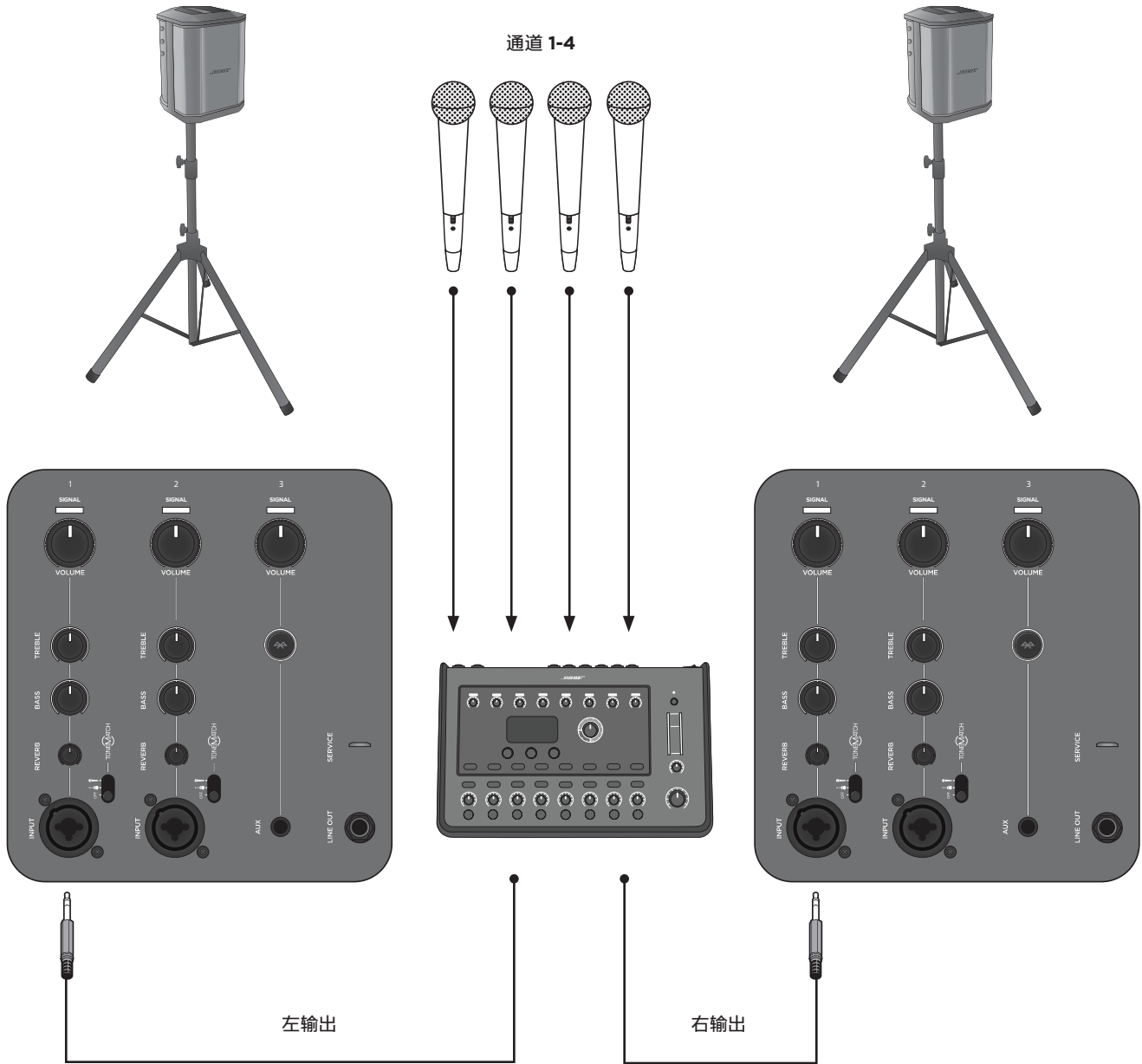

注意：当用作传统 PA 系统时，应关闭混响和 ToneMatch®功能。

双单声道/菊花链

使用 TRS ¼ 英寸线缆将两个 S1 Pro 系统连接在一起，增强单声道输出。将主设备的线路输出端插入第二个 S1 Pro 系统。增大通道音量，直至两台设备都达到所需音量。

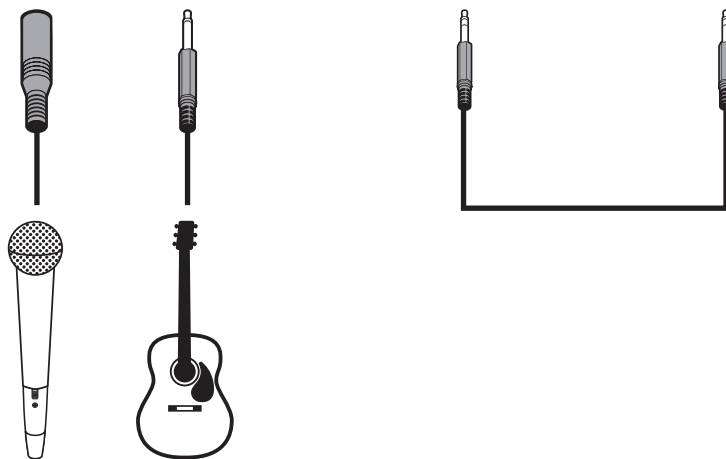
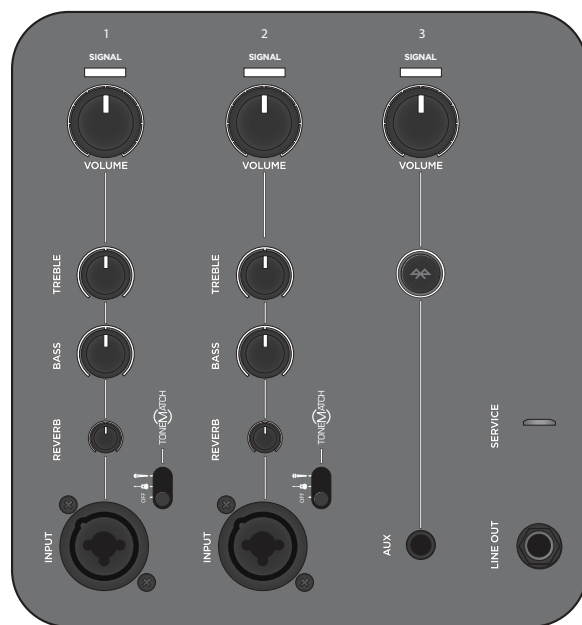
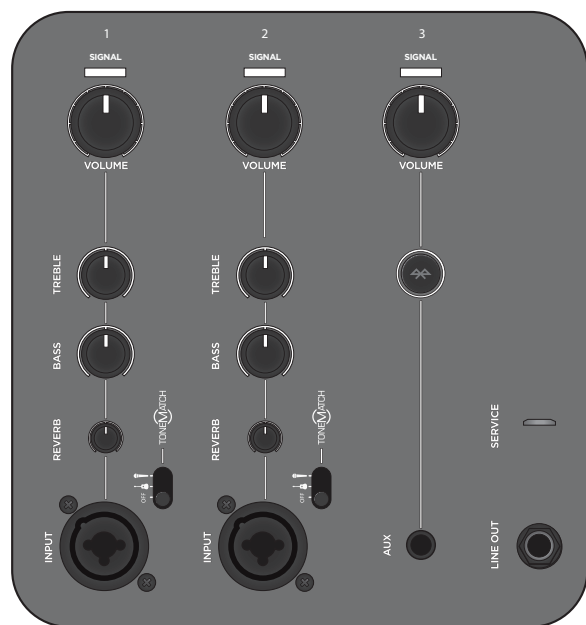
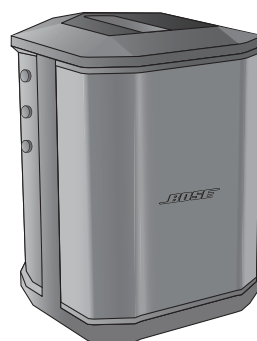
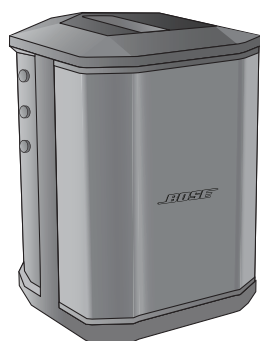

注意：在第二台设备上，将 ToneMatch® 和混响设为关闭，让音调控制位于中心锁定位置。

维护与保养

更换电池

1. 将电源切换至 **Standby** (待机) (⏻)，然后断开 S1 Pro 的电源连接。
2. 卸下两个螺钉，取下底板。

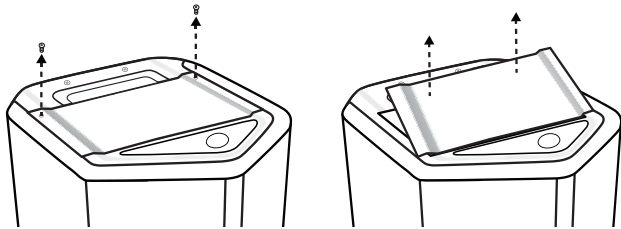

3. 用拉片取出电池。

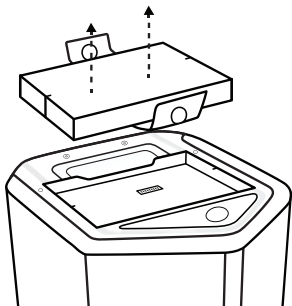

4. 插入新电池，确保接口触脚对准。

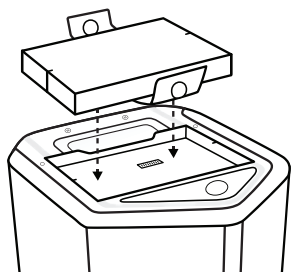

5. 装回底板，并用步骤 2 中卸下的两个螺钉将其固定。
6. 将 S1 Pro 插入电源。
7. 将电源开关切换成 **On** (打开) (⏻)，启动系统。

注意：您的替换装 S1 电池组在您的 S1 Pro 开机前会一直保持睡眠模式。

注意：要购买备用 S1 电池组，请访问 www.Bose.com。

清洁您的 S1 Pro

清洁产品外壳时只能使用干燥的软布。必要时，用真空吸尘器仔细清洁扬声器的网罩。



注意：切勿使用任何溶剂、化学品或含酒精、氨水、研磨剂的清洁剂。

注意：切勿在产品附近使用喷雾器，或者让液体溅入到任何开口中。

故障诊断

如果您在使用本产品时遇到问题，请尝试以下解决方案。如果仍然未能解决问题，请访问 www.Bose.com/livesound 寻求在线帮助。如果您在网上没有找到问题的答案，请直接致电 Bose 产品和技术支持团队，电话 (877) 335-2673。

问题	措施
无电源	<p>确保交流电源插座有电。尝试使用同一个交流电源插座操作指示灯或其他设备，或者使用交流电源插座测试仪来检测插座。</p> <p>电池可能处于保护模式或电池已完全放电。连接至交流（市电）电源。</p>
没有声音	<p>确保乐器已插入信号输入端。</p> <p>确保调大了音源的音量控制。</p> <p>确保调大了 S1 Pro 的音量控制。</p> <p>确保信号/削波指示灯已亮起。</p> <p>将乐器插入另一个功放，确保音源正常工作。</p>
电源 LED 显示红色	<p>如果红色闪烁，则表示您的电池电量低于 10%。</p> <p>如果红色常亮，请致电产品和技术团队，电话 (877) 335-2673。</p>
没有连接任何设备到 S1 Pro，但是听到轻微的嗡嗡声。	<p>使用交流电源插座测试仪，检测 S1 Pro 所连接的交流电源插座的触点是否反接或开路（高温、中性和/或接地）。</p> <p>如果使用延长线，将 S1 Pro 直接插入电源插座。</p>
乐器或音源的声音失真	<p>调小音源的音量；如果不能调节音源的音量，可以向您偏好的乐器零售商购买“输入调节板”。</p> <p>尝试使用其他音源或乐器。</p>
麦克风遇到杂音	<p>调小音量。</p> <p>调节麦克风的位置，不要直接对着扬声器。</p> <p>尝试使用其他麦克风。</p> <p>尝试将扬声器放在舞台的其他位置和/或让歌手走到其他位置。</p> <p>增大扬声器与麦克风的间距。</p> <p>如果使用音效处理器，确保这不会引起杂音问题。</p>
已配对的蓝牙设备没有连接到扬声器	<p>如果设备需要通行码，请确保正确输入。</p> <p>确保打开或启用音源设备上的蓝牙功能。</p> <p>您的蓝牙设备可能超出范围；尝试让它靠近扬声器。</p> <p>如有可能，请关闭附近所有其他的蓝牙设备或禁用它们的蓝牙功能。</p> <p>清除扬声器内存，或按住 Bluetooth（蓝牙）按钮十秒以配对新设备。再次配对蓝牙设备和扬声器。</p> <p>关闭电源再打开，然后重新配对设备。</p>

问题	措施
菊花链多台设备时出现过多嗡嗡声	确保使用 ¼ 英寸 TRS 线缆，不得使用 ¼ 英寸 TS（吉他）线缆。
扬声器未充电	<p>将电源开关设置为“On（打开）”或“Quick Charge（快速充电）”，同时不在充电时使用扬声器。</p> <p>将电源开关设置为“On（打开）”而不是“Quick Charge（快速充电）”，尝试为电池充电。</p> <p>将您的扬声器放到阴凉的位置。</p> <p>将您的扬声器调至“Standby（待机）”模式几个小时，之后再次尝试为您的电池充电。</p> <p>拔下扬声器，取下电池，等待至电池冷却到可以触摸时，更换电池。</p>

S1 Pro 规格

外壳	
外壳材料	聚丙烯塑料
表面	纹理塑料
网罩	钢和黑色粉末涂层
尺寸	
尺寸（高 x 宽 x 深）- 毫米	330 x 241 x 286
尺寸（高 x 宽 x 深）- 英寸	13 x 9.5 x 11.2
净重	15.7 磅（7.1 千克）
电池	
类型	充电式锂离子电池
充电时间	5 小时（快速充电为 3 小时）
播放时间	11 小时

日本語

安全上の留意項目および使用方法をよく読み、いつでも参照できるように保管してください。

安全上の重要な注意事項

本製品の充電ケーブル、交換パーツを含む)の詳細は、取扱説明書を参照してください。オンライン入手できます。

- このガイドをよくお読みください。
- 必要な時にご覧になれるよう、本書を保管してください。
- すべての注意事項に留意してください。
- すべての指示に従ってください。
- 本製品を水の近くで使用しないでください。
- 清掃の際は乾いた布を使用してください。
- 通気孔は塞がらないでください。製造元の指示に従って設置してください。
- ラジエーター、暖房送風口、ストーブ、その他の熱を発生する装置(アンブを含む)の近くには設置しないでください。
- 極性プラグを使用する場合、極性プラグや接地極付きプラグの安全機能を損なうような使い方はしないでください。接地プラグには2つの端子があり、片方の端子がもう一方の端子よりも幅が広くなっています。また、接地極付きプラグには2つの端子に加え、接地用のアース棒が付いています。極性プラグの広い方の端子または番目の端子は、お客様の安全を守る機能を果たします。製品に付属のプラグがお使いのコンセントに合わない場合は、電気技師に連絡して新しいコンセントに取り替えてください。
- 電源コードが踏まれたり引き取られたりしないように保護してください。特に電源プラグやケーブルループ、機器と電源ケーブルの接続部などに注意してください。
- 必ず製造元の指示に従った付属品、あるいは付属ケーブルのみをご使用ください。
- 製造元の指示通り、または製品と一緒に購入されたカート、スタンド、三脚、ブレーケット、台以外には使用しないでください。カートを使用する場合、製品の載ったカートを移動する際には転倒による負傷が起きないように十分注意してください。
- 雷雨時や長期間使用しない場合は、電源プラグを抜いてください。
- 修理が必要な際には、カスタマーサービスにお問い合わせください。製品に何らかの損傷が生じた場合、例えは電源コードやプラグの損傷、液体の侵入や内部への異物の落下、雨や水蒸気との接触、動作の異常、製品本体の落下などの際には、直ちに電源プラグを抜き、修理をご依頼ください。

警告 / 注意:

 この記号は、製品内部に電圧の高い危険な部分があり、感電の原因となる可能性があります。このことを示します。

 この記号は、このガイドに製品の取り扱いとメンテナンスに関する重要な項目が記載されていることを示します。

 のどに詰まりやすい小さな部品が含まれています。3歳未満のお子様には通じません。

 この製品には磁性材料が含まれています。体内に埋め込まれている医療機器への影響については、医師にご相談ください。

すべてのボース製品は、各地域、州、連邦、および業界の規制に従って使用する必要があります。各地の建築に関する条例や規則など、適用されるすべての法律に従って製品を設置することは施業者の責任です。本製品を設置する前に、各地域の管轄官庁にご相談ください。

火災や感電を避けるため、雨の当たる場所や湿度のある場所、温度の高い場所での製品を使用しないでください。IPX4に準拠した製品には適用されません。

水濡れやしきがかかるといったような場所でこの製品を使用しないでください。また、花箱など、液体が入った物品を製品の上や近くに置かないでください。IPX4に準拠した製品には適用されません。火気や熱源などの近くで使用しないでください。火の付いたろうそくなどの火気を製品の上や近くに置かないでください。

インバータ電源は使用しないでください。車内や船上などで使用しないでください。許可なく製品を改造しないでください。

バッテリーが含まれる製品を直射日光や炎など、過度な熱にさらさないでください。本製品に付属するバッテリーは、Bose Si Pro Multi-position PA system専用です。本製品に付属するバッテリーは、取り扱いの誤った場合、火災や化学火傷の原因になる恐れがあります。

火災や火傷の原因になる恐れがあります。分解や破壊、焼却を行ったり、45°C以上の熱を与えないようにしてください。メーカーの指示に従ってください。

純正バッテリー以外は使用しないでください。バッテリーの入手方法はカスタマーサービスまでお問い合わせください。

万一の事故や故障に備えるために、電源プラグはよく見えて容易に手が届く位置にあるコンセントに接続してください。

Bose Si Pro systemを不安定な三脚スタンドで使用しないでください。本製品と三脚(スタンド)は、35 mm径のネジで固定するように設計されています。全体のサイズが241 x 279 x 330 mm、最低重量が1 kgの三脚を使用してください。この三脚は安定性を確保する三脚(スタンド)を使用してください。Si Pro systemのサイズと重量を支えるように設計されていない三脚(スタンド)を使用すると、不安定で危険な状態となり、負傷につながる可能性があります。

規制に関する情報

外形寸法 (H x W x D) 330 x 241 x 286 mm / 質量: 71 kg

充電対応温度 0° C - 42° C

動作対応温度 -20° C - 45° C

This product meets all EN55032 immunity requirements for E1 electromagnetic environment.

This equipment should be installed and operated with a minimum distance of 20 cm between radiator and your body. Shielded cables are required to maintain regulatory compliance.

Provide an earth connection or ensure the socket outlet incorporates a protective earthing connection before connecting the plug to the mains socket outlet.

CAN ICES-3 (B)/NMB-3(B)

Information About Products That Generate Electrical Noise (FCC Compliance Notice for US)

NOTICE: This equipment has been tested and found to comply with the limits for a Class B digital device, pursuant to Part 15 of the FCC Rules. These limits are designed to provide reasonable protection against harmful interference in a residential installation. This equipment generates, uses, and can radiate radio frequency energy and, if not installed and used in accordance with the instructions, may cause harmful interference to radio communications. However, there is no guarantee that interference will not occur in a particular installation. If this equipment does cause harmful interference to radio or television reception, which can be determined by turning the equipment off and on, the user is encouraged to try to correct the interference by one or more of the following measures:

Reorient or relocate the receiving antenna.
Increase the separation between the equipment and receiver.
Connect the equipment into an outlet on a circuit different from that to which the receiver is connected.

Consult the dealer or an experienced radio/TV technician for help.

Changes or modifications not expressly approved by Bose Corporation could void the user's authority to operate this equipment.

This device complies with part 15 of the FCC Rules and with Industry Canada license-exempt RSS standard(s). Operation is subject to the following two conditions: (1) This device may not cause harmful interference, and (2) this device must accept any interference received, including interference that may cause undesired operation.

Management Regulation for Low-power Radio-Frequency Devices

Article XII
According to "Management Regulation for Low-power Radio-frequency Devices", without permission by the NCC, any company, enterprise, or user is not allowed to change frequency, enhance transmitting power, or alter original characteristics, as well as performance, to an approved low power radio-frequency device.

Article XIV
The low power radio-frequency devices shall not influence aircraft security and interfere with legal communications; if found, the user shall cease operating immediately until no interference is achieved. The said legal communications means radio communications in compliance with the Telecommunications Act.

The low power radio-frequency devices must be susceptible with the interference from legal communications or ISM radio wave radiated devices.

Bose Corporation hereby declares that this product is in compliance with the essential requirements and other relevant provisions of Directive 2014/53/EU and all other applicable EU directive requirements. The complete declaration of conformity can be found at:

www.bose.com/compliance



This symbol means the product must not be discarded as household waste, and should be delivered to an appropriate collection facility for recycling. Proper disposal and recycling helps protect natural resources, human health, and the environment. For more information on disposal and recycling of this product, contact your local municipality, disposal service, or the shop where you bought this product.



適用周波数帯: 2402 ~ 2480 MHz
Bluetooth: 最大送信出力 20 dBm ERP 未滿
Bluetooth Low Energy: 最大電力スペクトル密度 10 dBm/MHz ERP 未滿



使用済みのバッテリーは、お住まいの地域の条例に従って正しく処分してください。電池は焼却しないでください。



Li-ion



製造日: シリアル番号の8桁目の数字は製造年を表します。7Jは2007年または2017年です。
中国における輸入元: Bose Electronics (Shanghai) Company Limited, Part C, Plan 9, No. 353 North Ruyi Road, China (Shanghai) Pilot Free Trade Zone

EUにおける輸入元: Bose Products B.V., Gorslaan 60, 1441 RG Purmerend, The Netherlands
メキシコにおける輸入元: Bose de México, S. de R.L. de C.V., Paseo de las Palmas 405-204, Lomas de Chapultepec, 11000 Mexico, D.F. Phone Number: +5255(5202) 3545

台湾における輸入元: Bose Taiwan Branch, 9F-1A, No. 10, Section 3, Minsheng East Road, Taipei City 104, Taiwan. Phone Number: +886-2-2514 7676

AppleおよびAppleのロゴは、米国および他の国々で登録されたApple Inc.の商標です。App StoreはApple Inc.のサービスマークです。
Bluetooth®のワードマークとロゴは、Bluetooth SIG, Inc.が所有する登録商標であり、Bose Corporationはこれらの商標をライセンスに基づいて使用しています。

AndroidはGoogle Inc.の商標です。
Google PlayおよびGoogle PlayのロゴはGoogle LLCの商標です。
Bose Corporation: 1-877-230-5639

©2018 Bose Corporation.本書のいかなる部分も、書面による事前の許可のない複製、変更、配布、その他の使用は許可されません。

控えて、製品の情報を以下の欄にご記入ください。
シリアル番号: _____
モデル番号: _____

保証情報
保証の内容および条件につきましては、付属の保証書をご覧ください。
保証の詳細については、global.bose.com/warrantyをご覧ください。

概要	4
製品概要	4
特長とベネフィット	4
同梱物	4
オプションのアクセサリ	4
システム構成	5
高い設置位置で使用する	5
後ろに傾けて使用する	5
モニターとして使用する	5
スピーカースタンドに取り付けて使用する	5
Bose® Connectアプリ	6
機能	6
システムセットアップ	7
接続とコントロール	7
電源の接続	8
音源の接続	8
チャンネル1および2コントロール	8
チャンネル3コントロール	8
バッテリーの充電	9
クイック充電	9
バッテリー残量インジケータ	9
スピーカースタンドの使用	9
接続例	10
高い設置位置で使用する	10
後ろに傾けて使用する	11
モニターとして使用する	12
スピーカースタンドに取り付けて使用する	13
汎用PAとして使用する	14
ステレオ	14
デュアルモノ/デジチェーン	15
お手入れについて	16
バッテリーを交換する	16
S1 Proのお手入れについて	17
故障かな?と思ったら	17
S1 Proの仕様	18

概要

Bose® S1 Pro Multi-position PA systemをお買い上げいただき、誠にありがとうございます。少人数の聴衆に向けて演奏する時や、自分でイベントを主催する時、また自宅で楽しむ時も、いつでも優れたサウンドをお楽しみいただけます。

このガイドでは、S1 Pro systemの詳細な設定とセットアップ、およびさまざまなオーディオソースへの接続方法について説明します。ヒント、テクニック、よく寄せられる質問を含む、システムの使用に関するその他の情報については、www.Bose.com/livesoundをご覧ください。

製品概要

Bose S1 Pro Multi-position PA systemは超小型でポータブル。いつでも、どこでも最高の音質を提供します。ミュージシャン、DJのためのスピーカーとしてはもちろん、PA機材としても設計されたS1 Proは、フロアモニターやアンプ、メインミュージックシステムとしても使える究極のオールインワンPAシステムです。

設置ポジションに応じて自動でイコライザーを切り替えるAuto EQを搭載しているため、フロア、テーブル、スタンドに設置しても、常にベストなサウンドを再現します。また、3チャンネルのミキサー、リバーブ、Bluetooth®ストリーミング再生、ToneMatch®プロセッシングを搭載しており、いつでもどこへでも持ち運べるミュージックシステムとして使用できます。

特長とベネフィット

軽量で持ち運びやすい: S1 Proは、重さ7.1 kgの軽量設計。頑丈なボディで移動も安心。車からライブ会場に簡単に持ち運べます。

多用途かつシンプル: S1 Proは、フル機能のリバーブ付き3チャンネルミキサーを搭載し、Bluetooth®ストリーミングにも対応。モバイル機器からワイヤレスで音楽を再生しているときも、マイクやアコースティックギターには最適なサウンドをToneMatch®プロセッシングが実現します。付属の充電式リチウムイオンバッテリーを使用すると、どこでも利用可能な究極のポータビリティを実現できます。

適応性: マルチポジションにより、アプリケーションに最適なカバレッジパターンを提供すると同時に、Auto EQにより、あらゆる設置方法でも最適なサウンドを維持します。Bose® Connectアプリをダウンロードすれば、2台目のシステムに+Bluetooth®でステレオ音声をストリーミング再生できるステレオモードなど、様々な機能やオプションを利用することができます。

サイズを超えた迫力の音響性能: S1 Proは小型パッケージで高出力を実現する究極のオールインワンPAで、フロアモニター、練習用のアンプ、およびメインミュージックシステムに最適です。

同梱物

S1 Proの梱包箱には、S1 Pro systemと電源ケーブルが1個ずつ含まれています。

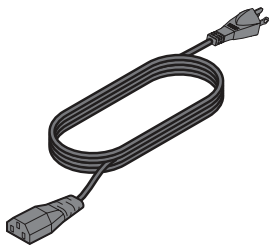

電源ケーブル

オプションのアクセサリ

S1 Pro用バックパック

S1 Pro用スリッカバー

S1 Battery Pack

オプションの機器とアクセサリの詳細については、www.Bose.comをご覧ください。

システム構成

汎用性の高いBose® S1 Pro systemは、4つの独自のモードで動作します。Auto EQにより、システムが自動的にEQ補正を行い、各ポジションに最適な音質バランスを維持します。以下に挙げた例のように使用すると、アプリケーションに最適なモードにすばやく切り替わります。

高い設置位置で使用する

テーブルなどの高さのある設置面にS1 Proを設置します。これにより、聴衆全体に明瞭かつ均等にサウンドが拡がり、聴衆の1人1人がシステムの豊かなサウンドを楽しむことができます。

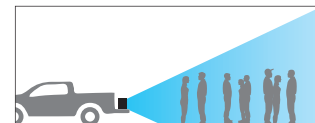
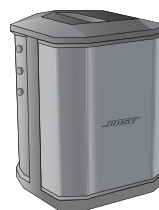

後ろに傾けて使用する

聴衆との距離が近い演奏では、S1 Proを後ろに傾けます。最適なサウンドを届けるためには、聴衆への音の妨げにならないよう演奏者がスピーカーの片側に立つか座る必要があります。

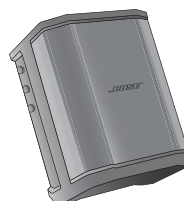

モニターとして使用する

S1 Proを個人用のフロアモニターとして使用するには、S1 Proを演奏者の前方の地面に水平に配置します。スピーカーを横向きにして傾けます。

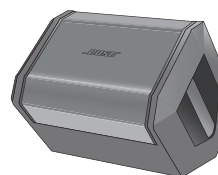

スピーカースタンドに取り付けて使用する

一般的なスピーカーとして使用するには、1台または2台のS1 Pro systemsをスピーカースタンド(別売)に配置します。

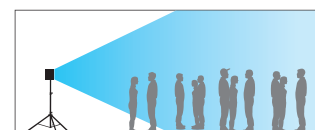
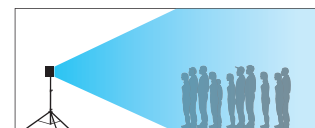

注: 選択したモードに合わせて、ボーズのロゴを反時計回りに回転させてください。

Bose® Connectアプリ

Bose® Connectアプリをダウンロードすれば、2台目のシステムにワイヤレスでステレオ音声をストリーミング再生できるステレオモードなど、様々な機能やオプションを利用することができます。

機能

1回のスワイプ操作でモバイル機器に簡単に接続し、複数のモバイル機器を切り替えることもできます。

2台のスピーカーを連動して、パーティモードまたはステレオモードで再生できます。

ほとんどのAppleおよびAndroidシステムに対応します。

最新のソフトウェアで本製品を常に最新の状態に保つことができます。





システムセットアップ

接続とコントロール

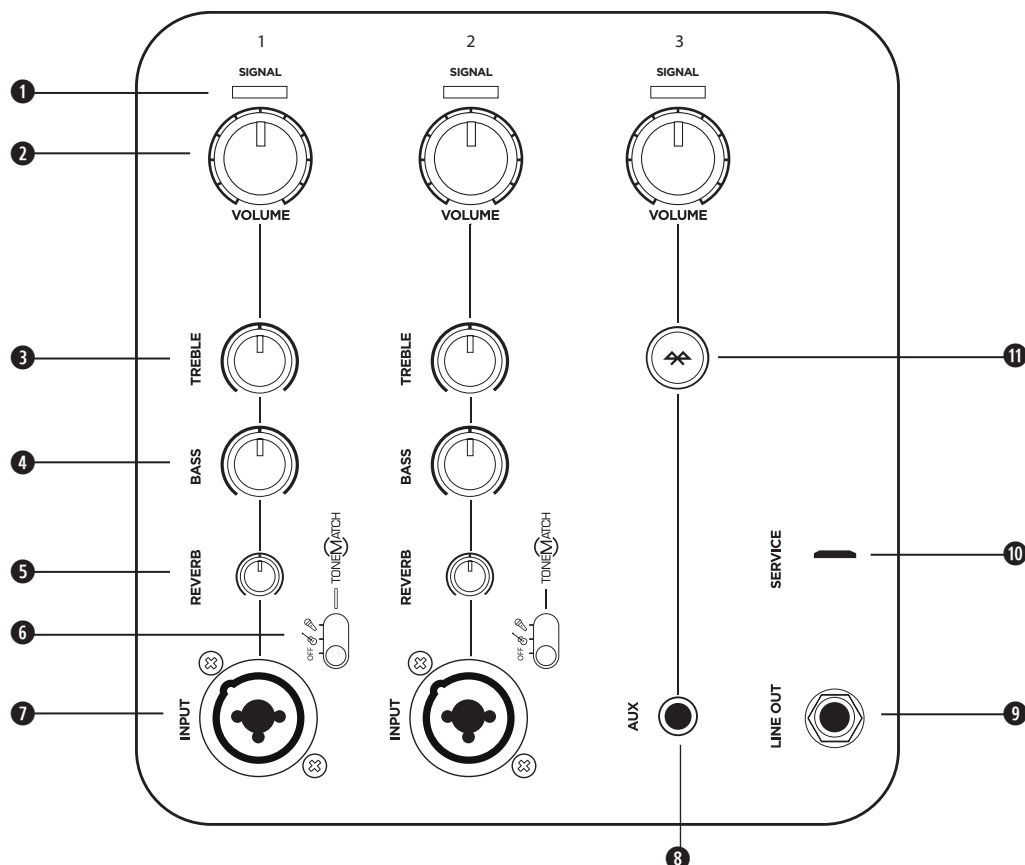
S1 Proのコントロールパネルには、操作に必要なコネクタ、コントロール、インジケータがあります。



チャンネル1&2入力はマイクと楽器に使用します。ToneMatch®シグナルプロセッシングが採用されており、マイクと楽器の最高の音を引き出すことができます。チャンネル3は、Bluetooth®接続およびラインレベル入力に使用します。

- ①「**SIGNAL**」シグナル／クリップインジケータ： 入力信号の状態を色で表示します。
 緑色： 信号あり
 赤： 信号にクリッピングが発生している
 注： 信号でクリッピングが発生しないように、対応する音量レベルを下げてください。
- ②「**VOLUME**」音量調節： マイク、楽器、オーディオソースの音量を調節します。
- ③「**TREBLE**」高音調節： マイクまたは楽器の高音バランスを調節します。
- ④「**BASS**」低音調節： マイクまたは楽器の低音バランスを調節します。
- ⑤「**Reverb**」リバーブ調節： マイクまたは楽器に適用されるリバーブの量を調節します。
- ⑥「**TONEMATCH**」スイッチ： スイッチを  または  の位置に移動させて、ToneMatchプリセットを有効にします。
- ⑦「**INPUT**」入力端子： マイク(XLR)ケーブルと楽器(TSアンバランス)ケーブルを接続するためのアナログ入力です。
- ⑧ **AUX**入力： 3.5 mmのTRSケーブルを使用して、ラインレベルのオーディオソースを接続します。
- ⑨「**LINE OUT**」ライン出力： ¼インチTRSケーブルを使用して、ラインレベル出力を2台目のS1 Proのチャンネル1または2入りに接続し、モノラル2スピーカーのセットアップを構築します。
 注： ライン出力はポストミックスです。
- ⑩「**SERVICE**」サービスサポート： ボーズのサービススタッフのみが使用するマイクロUSBコネクタです。
- ⑪ **Bluetooth**ペアリングボタン： スマートフォン、タブレット、ノートPCなどのBluetooth対応機器とのペアリングをセットアップするために使用します。

電源の接続

1. 電源スイッチがスタンバイ(⏻)であることを確認します。
2. 電源コードをS1 Proのコネクターに差し込みます。
3. 電源コードのもう一方を、電源コンセントに差し込みます。
4. 電源スイッチをオン(⏻)にしてシステムの電源を入れます。

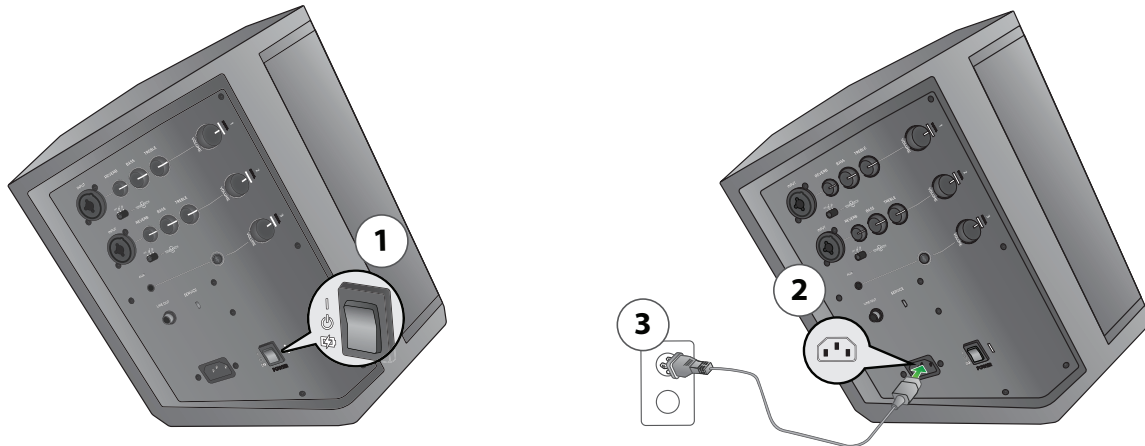



音源の接続

音源に接続する前に、該当するチャンネルの音量調節をいっぱいまで左に回しておきます。

チャンネル1および2コントロール

チャンネル1およびチャンネル2コントロールは、ダイナミックマイク、ギター、キーボード、その他あらゆる楽器で使用できます。

1. チャンネル1または2のチャンネル入力に音源を接続します。
2. 該当するチャンネルの**ToneMatch**スイッチをマイク  またはアコースティックギター  に合わせて、ToneMatchプリセットを適用します。



注: ToneMatch®プリセットにより、マイクまたはアコースティック・ギターの音が自動的に最適化されます。

3. マイクで話したり、楽器を演奏しながら、音量調節を右に回して、音量を目的のレベルに調節します。
4. マイクで話したり、楽器を演奏しながら、好みの音が得られるまで高音、低音、リバーブコントロールを調節します。

チャンネル3コントロール

チャンネル3は、Bluetooth®対応機器およびラインレベルオーディオ入力で使用します。

Bluetoothペアリング

1. モバイル機器のBluetooth機能をオンにします。
注: 通常、Bluetooth機能は設定メニューにあります。
2. **Bluetoothペアリング**ボタンを2秒間長押しします。
注: ペアリング準備が完了すると  が白く点滅します。
3. 機器リストからBose® S1 Pro systemを選択します。
注: 機器のペアリングが完了したら、  が白く点灯します。

注: ペアリングされているスマートフォンに着信があると、再生中の音楽は一時停止し、スマートフォンから着信音が聞こえます。S1 Proでは通話も通知も行われません。

AUX入力

3.5 mm (1/8インチ)のケーブルを使用して、ラインレベルの音源をAUX入力に接続します。

注: AUX入力に接続されたものは、Bluetooth接続の機器より自動的に優先されます。

バッテリーの充電







S1 ProをAC電源に接続しているときは、システム未使用時にバッテリーが充電されます。

クイック充電

AC電源に接続されている間は常時バッテリーが充電されますが、クイック充電を使用すると、バッテリーをより迅速に充電することができます。クイック充電を有効にするには、使用していないときに電源スイッチを(☑)に切り替えます。

バッテリー残量インジケータ

現在のバッテリー残量は電源のLEDで示されます。このインジケータはS1 Proに電源が入ると点灯します。また、**Bluetooth®** ペ어링ボタンを2回押すと、電源LEDインジケータが点滅して、バッテリー残量を確認できます。充電のインジケータについては、次の表を参照してください。

 X 2	
 X 4	>75%
 X 3	50%-75%
 X 2	25%-49%
 X 1	10%-24%
 X 1	<10%

注: S1 Proには、上記の表のステッカーが同梱されています。いつでも確認できるように、S1 Proの底面プレートにステッカーを貼り付けてください。

スピーカースタンドの使用

S1 Proシステムの底面には、スピーカーをスタンドに取り付けるためのポールカップがあります。ポールカップは、標準の35 mmポストに適合しています。S1 Proをスピーカースタンドに配置すると、自動的にEQを補正して、最適な音質バランスが維持されます。

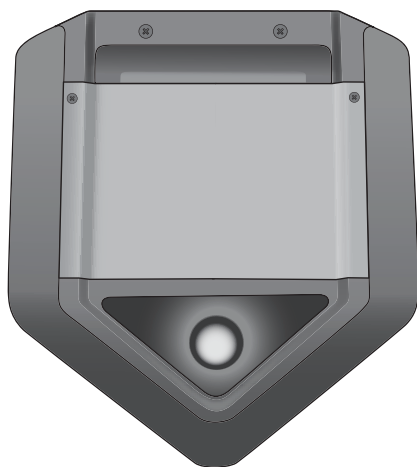

警告: Bose® S1 Pro systemを不安定な三脚スタンドで使用しないでください。本製品と三脚(スタンド)は、35 mm径のネジで固定するように設計されています。全体のサイズが241 x 279 x 330 mm、最低重量が7.1 kgのスピーカーを確実に保持できる三脚(スタンド)を使用してください。S1 Pro systemのサイズと重量を支えるように設計されていない三脚/スタンドを使用すると、不安定で危険な状態となり、負傷につながる可能性があります。

接続例

S1 Proは多くの方法で使用できます。次のページに、一般的なセットアップの例を示します。

高い設置位置で使用する

S1 Proを室内前方の机の上に置いて、ビジネスプレゼンテーションを行ったり、テールゲートパーティーのためにピックアップトラックの荷台に置きます。マイクを接続して、マルチメディアプレゼンテーションのナレーションを行ったり、Bluetooth®対応のモバイル機器を使用してワイヤレスで音楽を聴きながら友人と盛り上がるすることができます。

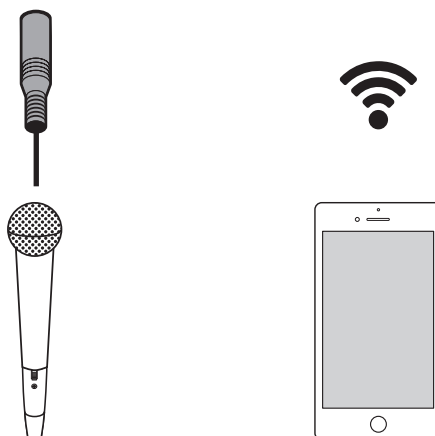
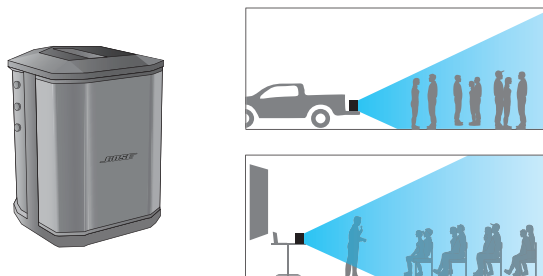

後ろに傾けて使用する

音楽演奏をする場合は、自分の後ろの地面に後ろに傾けてS1 Proを配置します。スピーカーを後ろに傾けると、より高い垂直カバレッジが生まれ、少人数の聴衆や通行人に最適です。Bluetooth®ストリーミング再生を使用して伴奏を流しながら、マイクやギターと一緒に演奏したりできます。

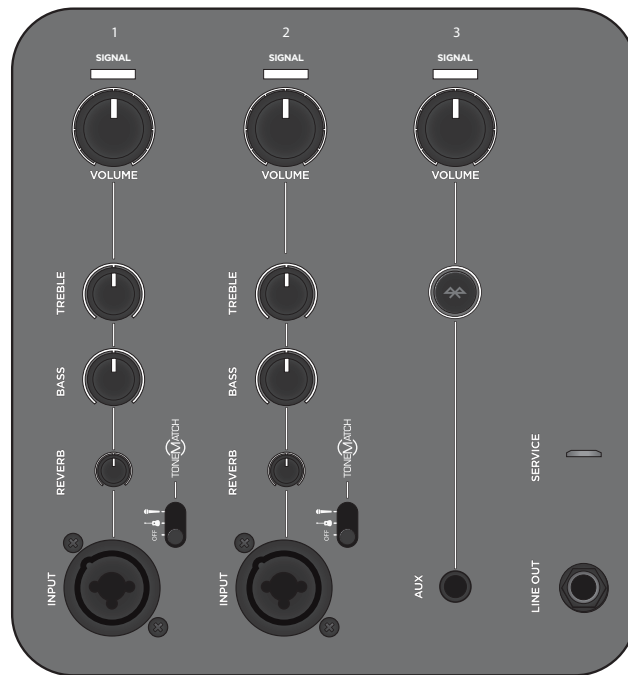
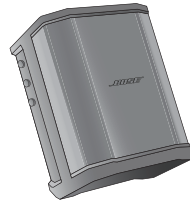

モニターとして使用する

フロアモニターとして使用する場合は、S1 Proを横向きに配置します。S1 Proを演奏者の方に向けて、個人用のモニターとして使用したり、メインPAシステムにミックスを送信して、演奏のためにEQとリバーブのダイヤル設定を行います。

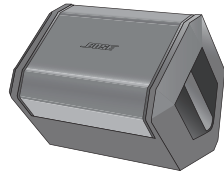

スピーカースタンドに取り付けて使用する

一般的なスピーカースタンドを使用すると、S1 ProをPAシステムとして使用できます。*Bluetooth*®ストリーミング再生を使用して音楽をワイヤレスで流しながら、マイクを接続して乾杯したり、歌を歌ったりします。

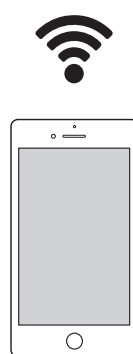
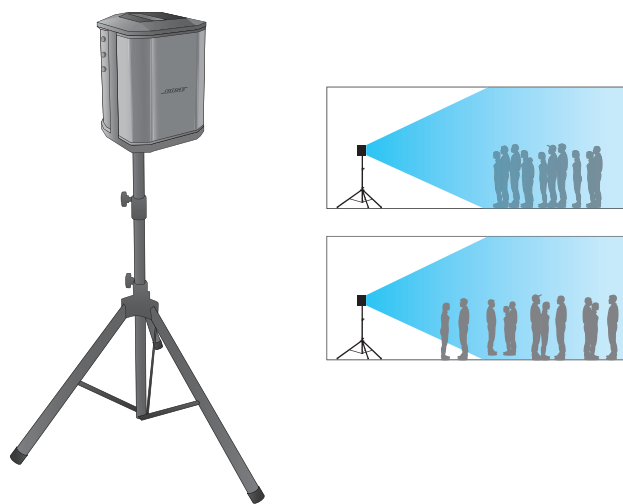

汎用PAとして使用する

PAシステムとして2台のS1 Proをミキサーと使用します。幅広く一貫したカバレッジにより、聴衆全員が部屋のどこにいても演奏を楽しむことができます。

ステレオ

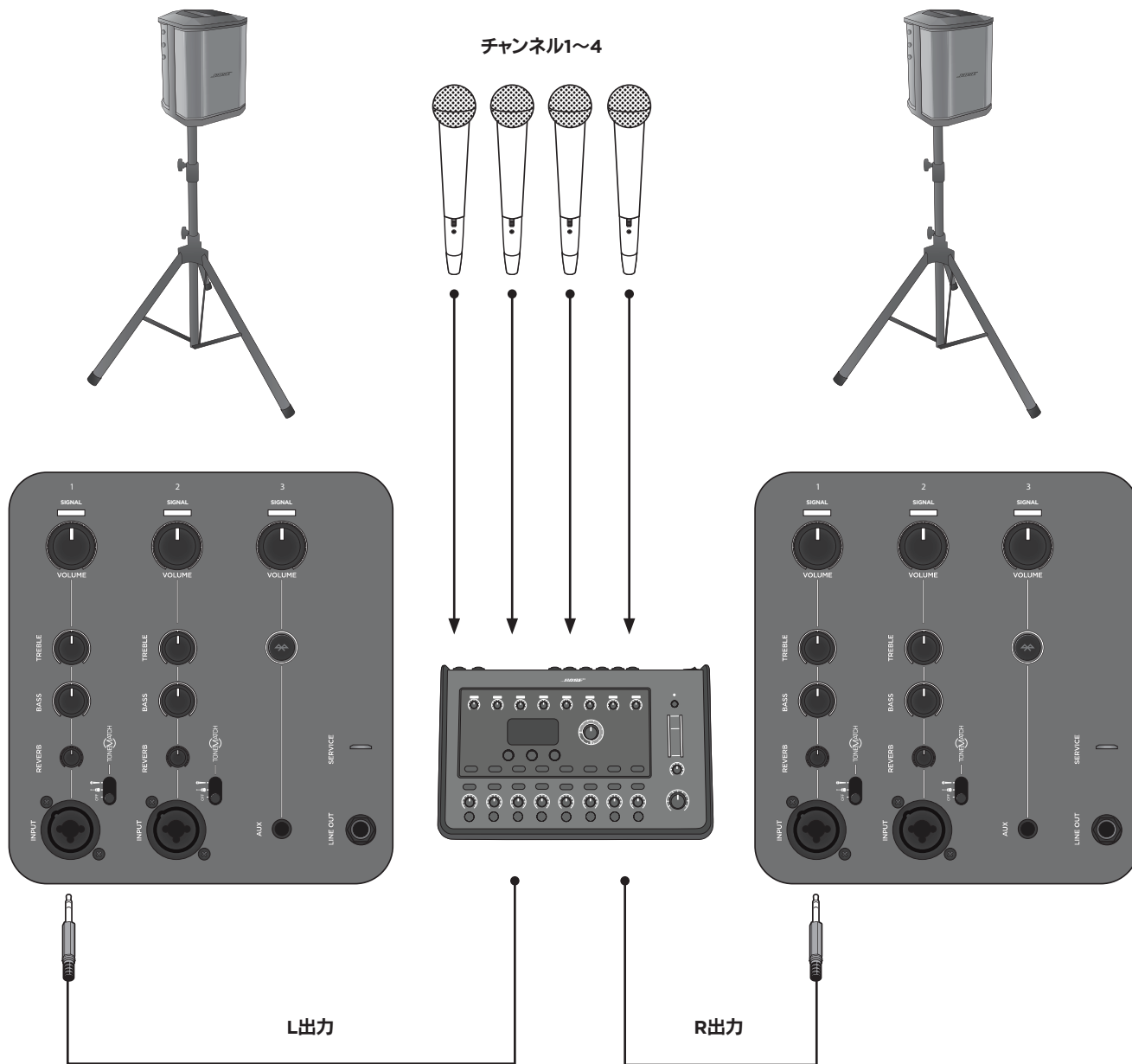

注: PAシステムとして使用する場合は、リバーブとToneMatch®をオフにする必要があります。

デュアルモノ/デジチェーン

TRS $\frac{1}{4}$ インチケーブルを使用して、2台のS1 Proをモノラルでリンクします。1台目のラインアウトから、2台目のS1 Proに接続します。両方のユニットが目的の音量になるまで、チャンネルの音量を上げます。

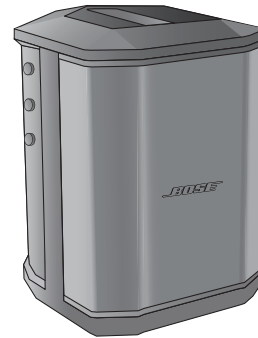
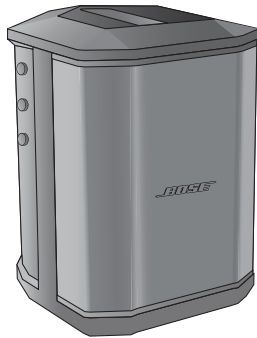

注: 2台目は、ToneMatch®と、リバーブをオフにして、トーンコントロールを中央の位置で保持します。

お手入れについて

バッテリーを交換する

1. 電源をスタンバイ(⏻)に切り替えて、S1 Proの電源プラグを抜きます。
2. 2本のねじを緩めて底部のプレートを取り外します。

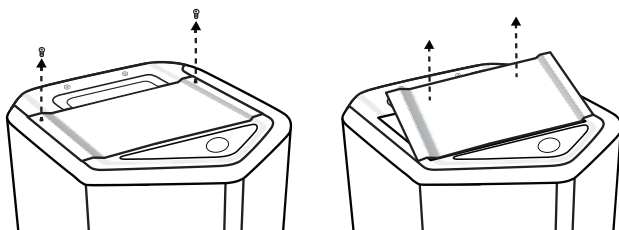

3. プルタブを使用してバッテリーを取り外します。

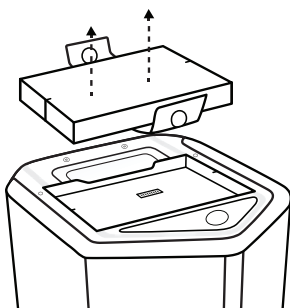

4. コネクターピンに合わせて、新しいバッテリーを挿入します。

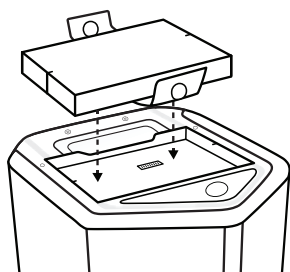

5. 底部のプレートを戻し、ステップ2で外した2本のネジで固定します。
6. S1 Proを電源に接続します。
7. 電源スイッチをオン(⏻)にしてシステムの電源を入れます。

注: 交換用のS1 Batteryは、S1 Proの電源がオンになるまでスリープモードのまま維持されます。

注: S1 Batteryを購入するには、www.Bose.co.jpを参照してください。

S1 Proのお手入れについて

必ず乾いた柔らかいクロス(布)を使用して、製品本体を拭いてください。必要な場合は、スピーカーのグリルを掃除機で掃除してください。



注意: 溶剤、化学薬品、またはアルコール、アンモニア、研磨剤などを含むクリーニング液は使用しないでください。

注意: 製品の近くでスプレーを使用しないでください。また開口部に液体をこぼさないでください。

故障かな?と思ったら

この製品のご使用中に問題が発生した場合は、まず以下の表の内容をご確認ください。問題が解決しない場合は、www.Bose.com/livesoundのオンラインヘルプをご確認ください。オンラインヘルプで解決策が見つからない場合は、ボーズのユーザーサポートセンターまでお電話で直接お問合せください。

問題	確認いただく項目
電源が入らない	お使いのACコンセントに電源がきているか確認します。ACコンセントに照明器具や他の機器を接続して動作するか試してください。ACコンセントテスターをお持ちの場合は、テスターを使ってコンセントの状態を確認してください。 バッテリーが保護モードへ移行している、あるいは放電している可能性があります。AC電源に接続します。
音が出ない	楽器が入力端子に接続されていることを確認してください。 音源の音量が上がっていることを確認してください。 S1 Proの音量が上がっていることを確認してください。 Signal/Clipインジケータが点灯していることを確認してください。 楽器を他のアンプに接続して、音源が動作していることを確認してください。
電源LEDが赤になっています	赤色で点滅している場合は、バッテリーの残量が10%未満です。 赤色で点灯している場合は、製品およびサービスセンターまでお電話ください。
S1 Proに何も接続されていないと、わずかに雑音やノイズが聞こえます	ACコンセントテスターを使用して、ACコンセントの反転またはオープン(ホット、ニュートラル、またはグラウンド)コンタクトをテストしてください。 延長コードを使用している場合は、S1 Proをコンセントに直接差し込んでみてください。
楽器またはオーディオソースの音が歪みます	音源の音量を下げます。オーディオソースの音量を調整できない場合は、ご希望の楽器小売業者から「入力パッド」を入手してください。 異なるソースまたは楽器で試してみてください。
マイクが、フィードバックを起こします	音量を下げます。 直接スピーカーの方に向けないようにマイクの向きを変えます。 別のマイクで試してみます。 ステージ上のスピーカーやボーカリストの位置を変えてみてください。 スピーカーとマイクの距離を離してください。 ボーカルのエフェクトプロセッサを使用している場合は、それがフィードバックの問題に関係していないか、確認してください。
ペアリングされたBluetooth®機器がスピーカーに接続されない	パスコードが必要な場合は、正しい値を入力しているか確認します。 機器のBluetooth機能が有効であることを確認してください。 Bluetooth機器までの距離が離れすぎている可能性があるため、機器をスピーカーに近づけます。 可能な場合は、近くにある他のBluetooth機器をオフにするか、Bluetooth機能を無効にします。 スピーカーのメモリーを消去するか、Bluetoothボタンを10秒間長押しして新しい機器とペアリングしてください。Bluetooth機器とスピーカーを再度ペアリングしてください。 スピーカーの電源を切ってから、もう一度オンにして、再度機器をペアリングしてください。

お手入れについて

問題	確認いただく項目
複数のユニットをデイジーチェーン接続するとひどいハムノイズが発生します	¼インチTRSケーブルを使用していることを確認してください。¼インチTS(ギター)ケーブルは使用しないでください。
スピーカーが充電されない	電源スイッチをオンまたはクイック充電に設定してください。充電中はスピーカーを使用しないでください。 電源スイッチをクイック充電ではなくオンに設定して、バッテリーを充電してみてください。 スピーカーを気温の低い場所に移動してください。 スピーカーをスタンバイモードで数時間放置してから、バッテリーを再充電してください。 スピーカーの電源プラグを抜き、バッテリーを取り出し、バッテリーの温度が下がるまで待機してからバッテリーを交換してください。

S1 Proの仕様

エンクロージャー	
エンクロージャー材質	ポリプロピレンプラスチック
仕上げ	テクスチャプラスチック
グリル	ブラックパウダーコーティングが施されたスチール
サイズ	
寸法(H x W x D): mm	330 x 241 x 286
寸法(H x W x D): インチ	13 x 9.5 x 11.2
質量	7.1 kg
バッテリー	
タイプ	充電式リチウムイオンバッテリー
充電時間	5時間(クイック充電で3時間)
再生時間	最大11時間

Обзор	4
Обзор продукта.....	4
Функции и преимущества	4
Комплект поставки.....	4
Дополнительные аксессуары	4
Конфигурации системы	5
Установка на возвышении	5
С наклоном назад	5
Напольный монитор	5
Стойка для громкоговорителей	5
Приложение Bose® Connect	6
Функции	6
Настройка системы	7
Подключения и регуляторы.....	7
Подключение к источнику питания	8
Подключение источников.....	8
Настройка каналов 1 и 2	8
Настройка канала 3.....	8
Зарядка аккумулятора.....	9
Быстрая зарядка	9
Индикатор уровня заряда аккумулятора.....	9
Использование стойки для громкоговорителей	9
Варианты подключения	10
Установка на возвышении.....	10
С наклоном назад.....	11
Напольный монитор.....	12
Стойка для громкоговорителей.....	13
Усилитель общего назначения.....	14
Сtereo.....	14
Монорежим/последовательное подключение	15
Уход и обслуживание	16
Замена аккумулятора.....	16
Чистка системы S1 Pro.....	17
Поиск и устранение неисправностей.....	17
Технические характеристики S1 Pro	18

Обзор

Благодарим за приобретение мультипозиционной портативной акустической системы Bose® S1 Pro с комбоусилителем. Эта система подойдет для концертов в небольших помещениях, музыкальных мероприятий и домашних развлечений и обеспечит великолепное звучание в любое время, в любом месте.

Данное руководство содержит подробное описание процедур установки и эксплуатации S1 Pro и рассказывает о том, как подключаться к различным источникам звука. Для получения дополнительной информации об использовании системы, в том числе полезных советов, описания принципов работы и ответов на часто задаваемые вопросы, посетите www.bose.com/livesound.

Обзор продукта

Великолепное профессиональное звучание с ультрапортативной мультипозиционной акустической системой Bose S1 Pro с комбоусилителем. Система S1 Pro — это универсальная акустическая активная система, напольный монитор, комбоусилитель и основная музыкальная система в одном корпусе, которая подойдет для музыкантов, ди-джеев и больших компаний.

Несколько вариантов размещения и функция автоматической эквалализации позволяют оптимизировать качество звучания S1 Pro при различных вариантах расположения системы — на полу, на столе, на стойке — и обеспечить наилучшее качество звука в каждом случае. Эта система оснащена 3-канальным микшером с ревербератором, поддержкой беспроводной потоковой трансляции звука по *Bluetooth*® и алгоритмом обработки звука ToneMatch, благодаря которым у вас будет отличный звук в любой ситуации, куда бы вы ни отправились.

Функции и преимущества

Небольшой вес и портативность: система S1 Pro весом около 7,1 кг защищена прочным корпусом и удобна в транспортировке от автомобиля до места проведения мероприятия или вечеринки.

Универсальность в сочетании с простотой: система S1 Pro оснащена полнофункциональным 3-канальным микшером с ревербератором и поддержкой *Bluetooth*®. Можно быстро обеспечивать отличное качество звука с помощью системы обработки сигналов ToneMatch для микрофонов и акустических гитар и при этом проигрывать музыку по беспроводной связи с мобильного устройства. Проводите выступления и вечеринки практически в любом месте с дополнительным перезаряжаемым аккумулятором для максимальной мобильности.

Адаптируемость: несколько вариантов размещения системы позволяют обеспечивать наилучшее звуковое покрытие помещения, а функция автоматической эквалализации поддерживает оптимальный звук при любом варианте установке системы. Скачайте приложение Bose® Connect и получите доступ к дополнительным настройкам и таким функциям как стереорежим, что позволит транслировать музыку по беспроводному подключению *Bluetooth*® на вторую акустическую систему для более мощного звучания.

Впечатляющее соотношение размеров и производительности: небольшая по размеру система S1 Pro обеспечивает высокую мощность звука и готова служить в качестве универсальной акустической активной системы, напольного монитора, комбоусилителя или основной музыкальной системы.

Комплект поставки

В комплект поставки входит система S1 Pro и один сетевой кабель переменного тока.

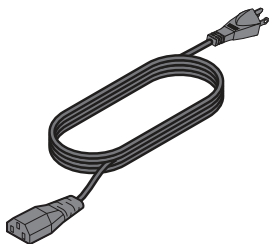

Сетевой кабель
переменного тока

Дополнительные аксессуары

Кофр для S1 Pro

Мягкий чехол S1

Аккумуляторный блок S1

Полный список дополнительного оборудования и аксессуаров см. на сайте www.bose.com.

Конфигурации системы

Универсальная система Bose® S1 Pro работает в четырех уникальных режимах. Благодаря функции автоматической эквалализации выполняется оптимизация звучания и настройка тонального баланса в зависимости от выбранного положения системы. Используйте приведенные ниже примеры, чтобы быстро определить лучший режим для конкретного применения.

Установка на возвышении

В этом случае S1 Pro устанавливается горизонтально. Звук распространяется непосредственно в сторону слушателей, позволяя им слышать полный диапазон частот.

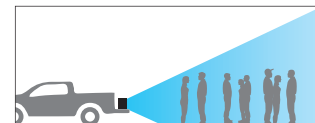
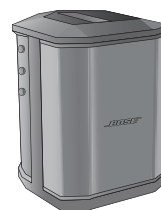

С наклоном назад

Если вы находитесь в непосредственной близости от слушателей установите S1 Pro так, чтобы она стояла на задней грани и была наклонена назад. В этом случае звук будет направлен чуть вверх, что обеспечит оптимальную слышимость. Следите за тем, чтобы исполнитель стоял или сидел сбоку от системы и не блокировал распространение звука.

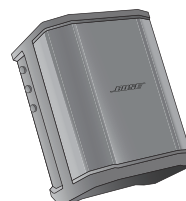

Напольный монитор

Чтобы использовать S1 Pro в качестве напольного монитора, установите систему на пол горизонтально и поверните ее к исполнителю. При необходимости поверните корпус на одну из боковых граней.

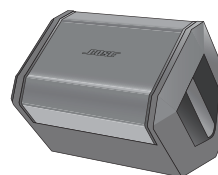

Стойка для громкоговорителей

При использовании в качестве усилительной системы общего назначения установите системы S1 Pro (одну или две) на стойки для громкоговорителей (приобретаются отдельно).

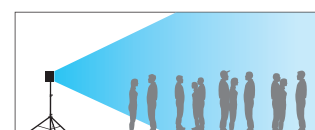
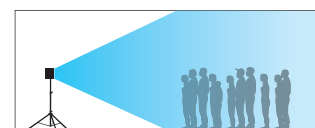

Примечание. Логотип Bose при этом можно развернуть отдельно (налево), чтобы он располагался соответственно выбранному варианту установки.

Приложение Bose® Connect

Скачайте приложение Bose® Connect и получите доступ к дополнительным настройкам и таким функциям как стереорежим, что позволит транслировать музыку по беспроводному подключению на вторую акустическую систему для более мощного звучания.

Функции

Простота подключения и переключения между несколькими мобильными устройствами одним движением пальца по сенсорному экрану.

Возможность конфигурации акустических систем Bose для воспроизведения звука в режиме вечеринки или в стереорежиме.

Совместимость с большинством систем Apple и Android.

Обновление акустической системы до актуальной версии программного обеспечения.





Настройка системы

Подключения и регуляторы

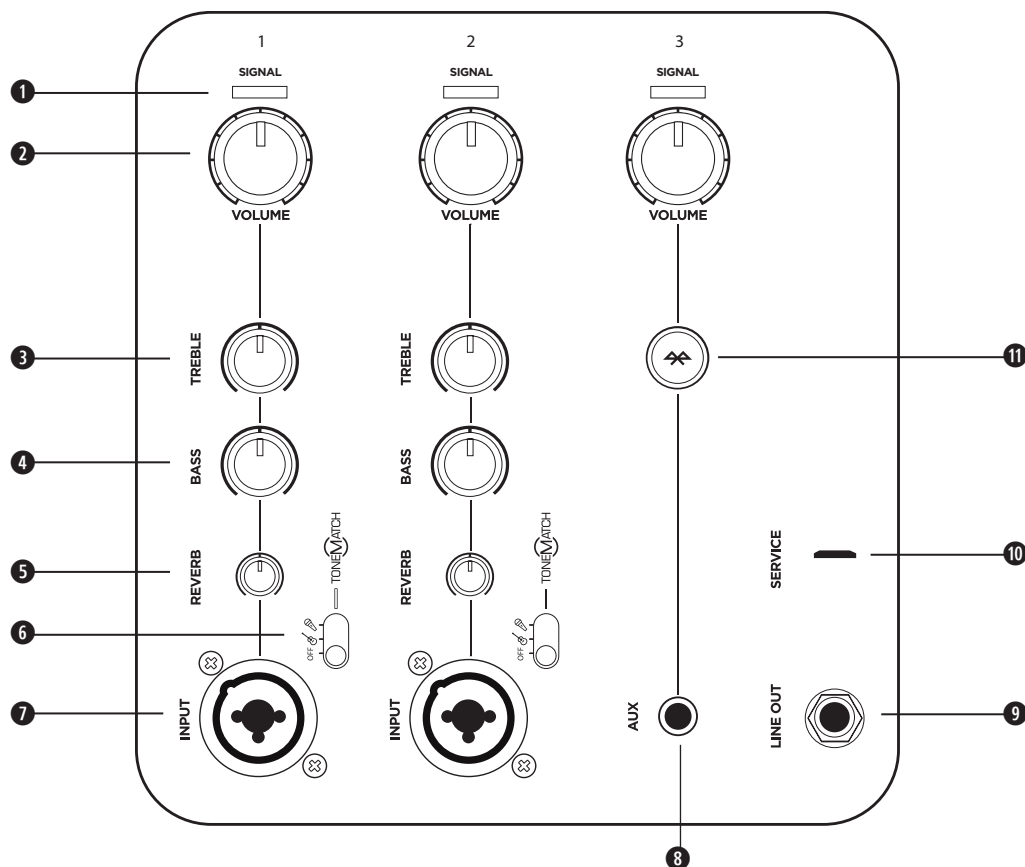
На панели управления системы S1 Pro имеются необходимые разъемы, регуляторы и индикаторы для удобства использования.



Используйте входы каналов 1 и 2 для подключения микрофона и музыкального инструмента. Встроенный алгоритм обработки сигналов ToneMatch® помогает быстро настроить оптимальное звучание микрофона и музыкального инструмента. Вход канала 3 используется для подключения Bluetooth® и входного линейного сигнала.

- 1 Индикатор сигнала/отсечения сигнала:** состояние входного сигнала отображается цветом.
Зеленый: сигнал есть
Красный: отсечение сигнала
Примечание. Во избежание отсечения сигнала уменьшите уровень громкости.
- 2 Регулятор громкости:** регулировка уровня громкости микрофона, музыкального инструмента или источника звука.
- 3 Регулятор высоких частот:** регулировка баланса высоких частот для микрофона или музыкального инструмента.
- 4 Управление низкими частотами:** регулировка баланса низких частот для микрофона или музыкального инструмента.
- 5 Реверберация:** регулировка уровня реверберации для микрофона или музыкального инструмента.
- 6 Переключатель ToneMatch:** переключите в положение  или , чтобы активировать одну из предустановок ToneMatch.
- 7 Вход канала:** аналоговый вход для подключения кабеля микрофона (XLR) или музыкального инструмента (TS, небалансный).
- 8 Вход AUX:** разъем для подключения линейного источника аудиосигнала с помощью 3,5-мм кабеля TRS.
- 9 Линейный выход:** разъем для подключения линейного выхода к входу каналов 1 или 2 второй системы S1 Pro с помощью ¼-дюймового кабеля TRS и создания моносистемы из двух акустических систем.
Примечание. Линейный выход выводит сигнал после микшера.
- 10 Сервисный порт:** разъем Micro-USB только для сервисного обслуживания специалистами Bose.
- 11 Кнопка сопряжения Bluetooth:** для настройки сопряжения с Bluetooth-совместимыми устройствами, в том числе мобильными телефонами, планшетами и ноутбуками.

Подключение к источнику питания

1. Убедитесь, что переключатель питания находится в положении **режима ожидания** (⏻).
2. Подсоедините кабель питания к разъему на S1 Pro.
3. Подключите другой конец кабеля питания к розетке электропитания.
4. Включите электропитание системы, переключив переключатель питания во **включенное** положение (⏻).

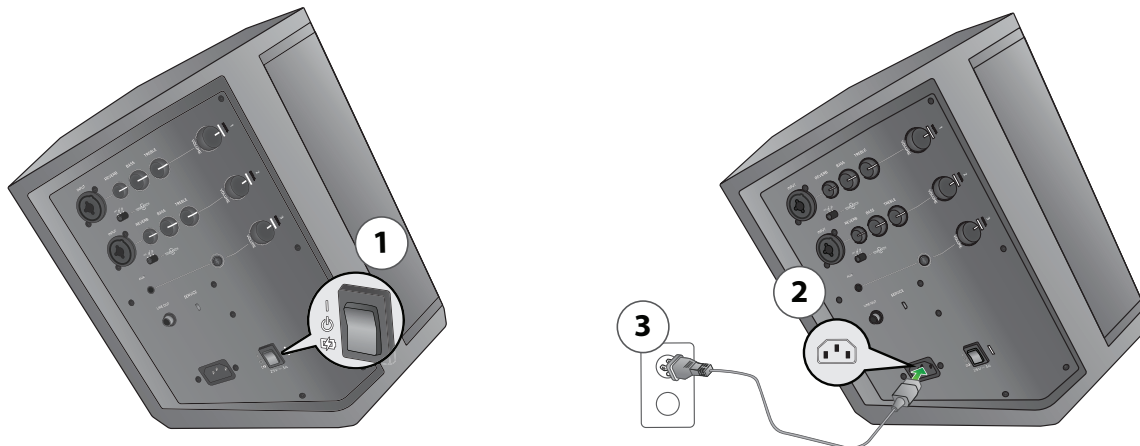



Подключение источников

Прежде чем подключать к источнику звука, поверните **регулятор громкости** соответствующего канала влево до упора.

Настройка каналов 1 и 2

Каналы 1 и 2 предназначены для подключения динамического микрофона, гитары, синтезатора и других инструментов.

1. Подключите источник аудиосигнала к входу **канала 1** или **2**.
2. Примените одну из предустановок **ToneMatch**, установив переключатель **ToneMatch** для соответствующего канала в положение  (для микрофона) или в положение  (для других инструментов).



Примечание. Предустановки **ToneMatch**® автоматически оптимизируют звук микрофона или музыкального инструмента.

3. Чтобы установить необходимый уровень громкости микрофона или музыкального инструмента, говорите в микрофон или начните играть на инструменте, параллельно поворачивая **регулятор громкости** вправо до нужного уровня.
4. Чтобы установить необходимый уровень **высоких** и **низких** частот, а также эффекта **реверберации**, говорите в микрофон или начните играть на инструменте, параллельно поворачивая соответствующие регуляторы до нужного уровня.

Настройка канала 3

Канал 3 предназначен для использования с **Bluetooth**®-совместимыми устройствами и источниками линейного аудиосигнала.

Подключение по **Bluetooth**®

1. Включите функцию **Bluetooth** на мобильном устройстве.
Примечание. Функция **Bluetooth**, как правило, находится в меню «Настройки».
2. Нажмите и удерживайте кнопку **сопряжения Bluetooth** в течение двух секунд.
Примечание. Когда система готова к сопряжению, индикатор  начнет мигать белым.
3. Выберите систему **Bose**® S1 Pro в списке устройств.
Примечание. После успешного сопряжения индикатор  загорится белым.

Примечание. Если на подключенный телефон поступает входящий вызов, воспроизведение музыки будет приостановлено и мелодия звонка будет звучать через динамик телефона; сигналы вызова или уведомлений никогда не воспроизводятся через S1 Pro.

Вход **AUX**

Подключайте линейный источник аудиосигнала через вход **AUX** с помощью 3,5-мм (1/8-дюймового) кабеля.

Примечание. Любое подключение через вход **AUX** автоматически останавливает подключение для любого сопряженного устройства **Bluetooth**.

Зарядка аккумулятора







Когда система S1 Pro подключена к источнику питания переменного тока и не используется, всегда выполняется зарядка аккумулятора.

Быстрая зарядка

Несмотря на то, что аккумулятор всегда заряжается, когда система S1 Pro подключена к источнику питания переменного тока, режим быстрой зарядки позволяет заряжать аккумулятор быстрее. Чтобы активировать режим **быстрой зарядки**, переключите переключатель питания в положение , когда система не используется.

Индикатор уровня заряда аккумулятора

Текущее состояние уровня заряда аккумулятора отображается с помощью индикатора питания, который мигает при включении устройства. Вы также можете проверить уровень заряда аккумулятора, дважды нажав кнопку **сопряжения Bluetooth®**, что приведет к тому, что индикатор питания начнет мигать. В приведенной ниже таблице указаны варианты индикации зарядки:

 X 2	
 X 4	>75%
 X 3	50%-75%
 X 2	25%-49%
 X 1	10%-24%
 X 1	<10%

Примечание. В комплект поставки S1 Pro входит наклейка с приведенной выше таблицей. Для удобства рекомендуется наклеить ее на нижнюю панель системы S1 Pro.

Использование стойки для громкоговорителей

На нижней части системы S1 Pro имеется стакан для монтажа на стойке. Он имеет стандартный диаметр 35 мм. При установке системы S1 Pro на стойку для громкоговорителей эквалайзер автоматически оптимизирует звучание и настраивает тональный баланс.

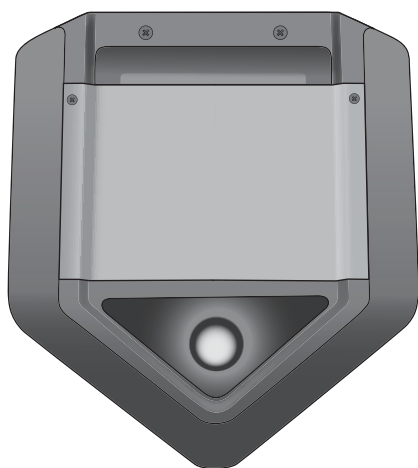

ПРЕДУПРЕЖДЕНИЕ. Не используйте систему Bose® S1 Pro с неустойчивой треногой/стойкой. Акустическая система предназначена для использования при установке на 35-мм стойку, поэтому тренога/стойка должны выдерживать вес не менее 7,1 кг и подходить для устройств размером 241 × 279 × 330 мм. Использование треноги/стойки, которые не рассчитаны на размер и массу системы S1 Pro, может привести к неустойчивой и опасной установке, что в свою очередь может стать причиной травмы.

Варианты подключения

Существует множество способов использования S1 Pro. На следующих страницах приведены примеры типичных вариантов использования и настройки.

Установка на возвышении

Для деловых презентаций установите систему S1 Pro на стол в передней части помещения; во время выезда на природу на автомобиле установите систему в багажнике. Подключите микрофон, чтобы удобно комментировать во время презентации или создать яркое настроение на вечеринке или перед игрой, параллельно слушая музыку по беспроводному подключению через Bluetooth®-совместимое мобильное устройство.

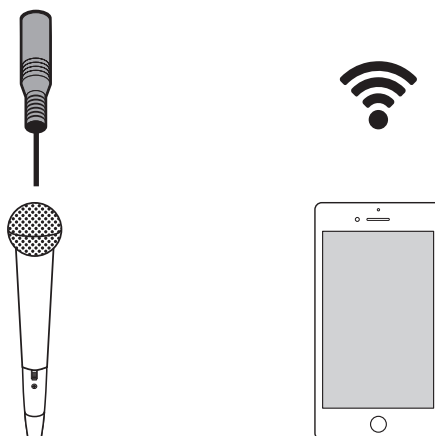
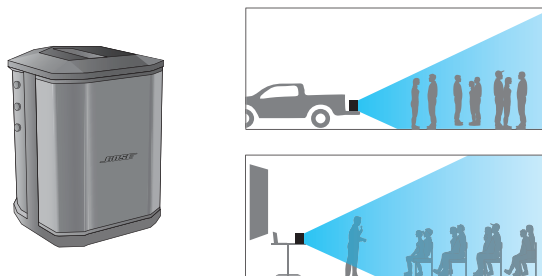

С наклоном назад

Для живых музыкальных выступлений выберите режим с наклоном назад и установите систему S1 Pro на полу за исполнителем, отклонив ее назад и поставив на заднюю грань. В этом случае звук будет направлен чуть вверх, что обеспечит оптимальную слышимость для небольших камерных помещений и выступления на открытых площадках. Поставьте фонограмму с устройства по *Bluetooth*[®] и начинайте выступление, параллельно подключив микрофон и гитару.

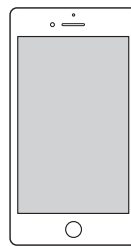
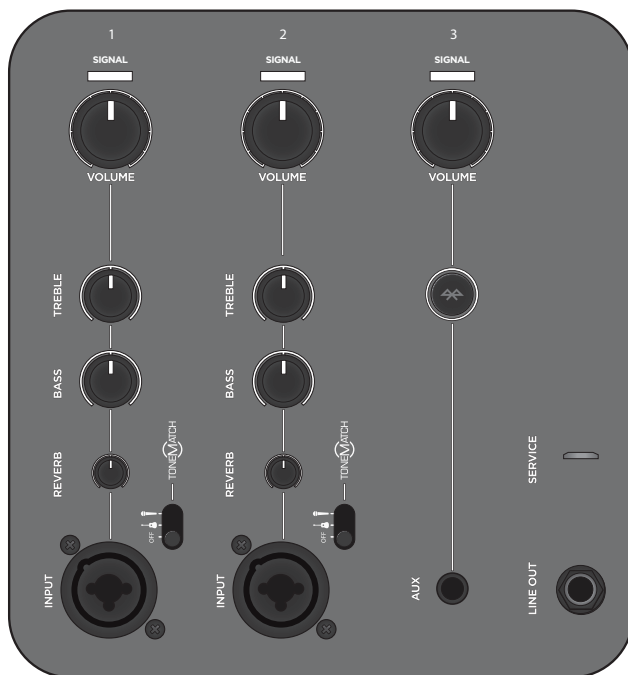
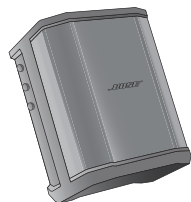

Напольный монитор

Чтобы использовать S1 Pro в качестве напольного монитора, установите систему на пол горизонтально. Поверните ее к исполнителю, чтобы он мог использовать ее в качестве монитора, либо транслируйте микшированный сигнал на главный комбоусилитель и накладывайте эффекты эквалазации и реверберации для создания яркого выступления.

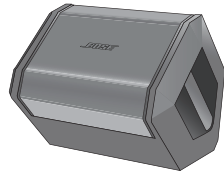

Стойка для громкоговорителей

С помощью обычных стоек для громкоговорителей можно использовать S1 Pro в качестве усилителя. Подключите микрофон и организуйте выступления или песенные выступления, параллельно транслируя музыку по беспроводному подключению *Bluetooth*[®].

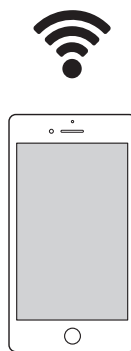
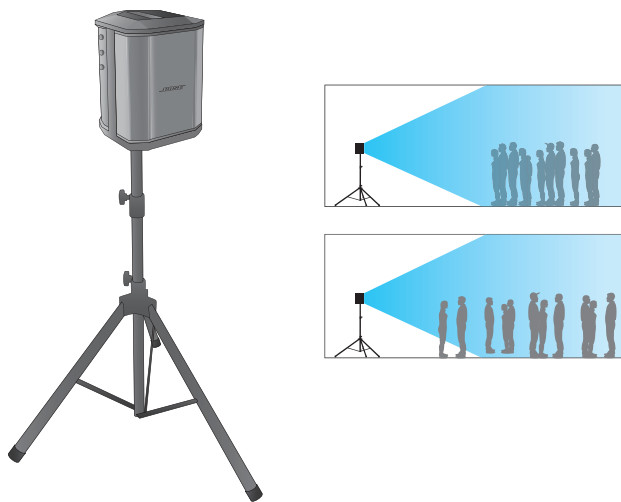

Усилитель общего назначения

Объединив две системы S1 Pro, используйте микшер и получите систему усиления общего назначения. Широкое и равномерное покрытие звука такой системы гарантирует, что вся аудитория сможет легко слышать всё в любой части помещения.

Сtereo

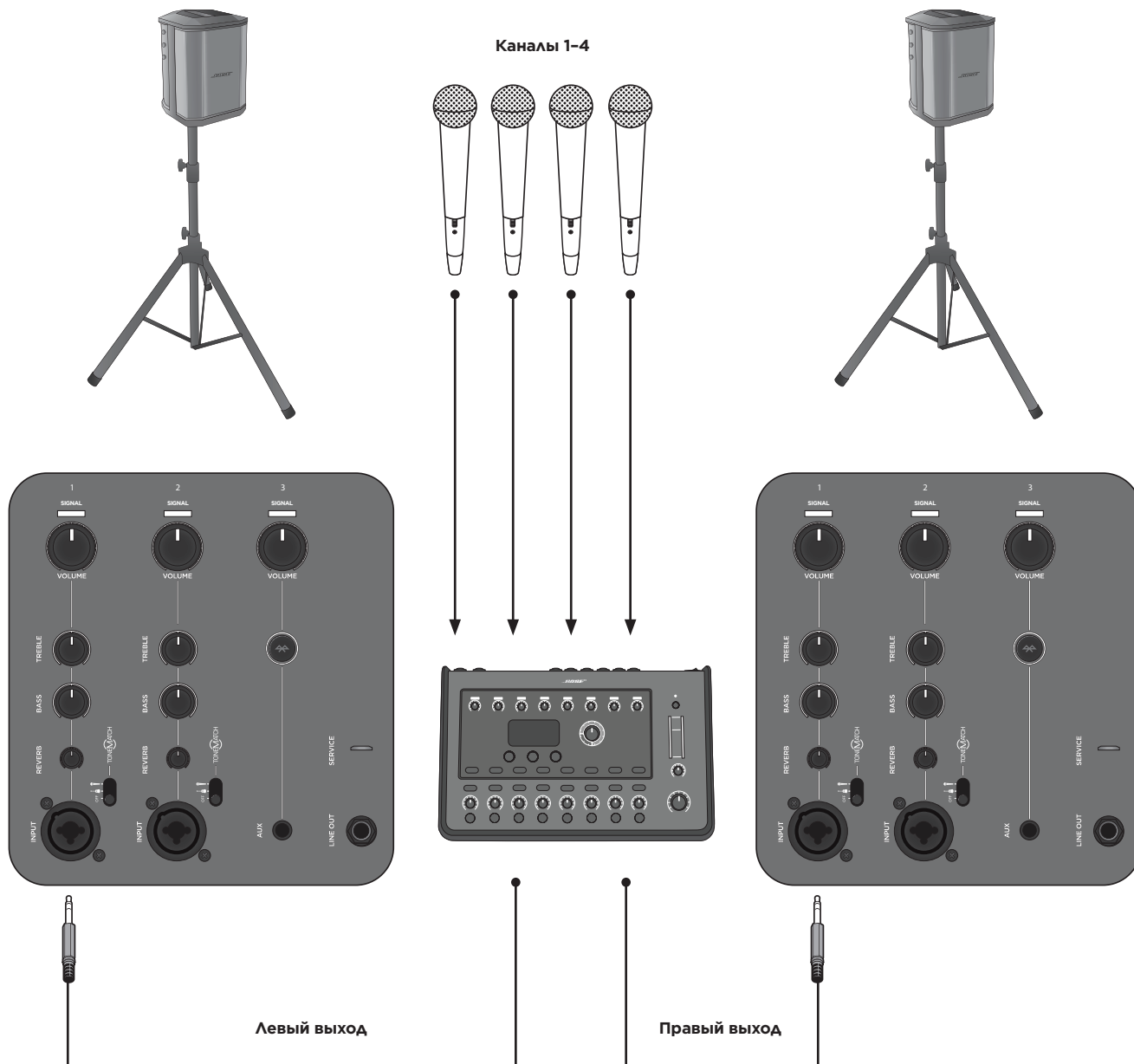

Примечание. При использовании в качестве обычного усилителя реверберацию и систему обработки сигнала ToneMatch® необходимо отключать.

Монорежим/последовательное подключение

Соедините две системы S1 Pro между собой в режиме моно с помощью ¼-дюймового кабеля TRS. Линейный выход основной системы необходимо подключить к второй системе S1 Pro. Увеличьте громкость так, чтобы обе системы звучали одинаково громко.

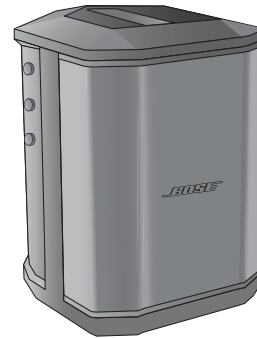
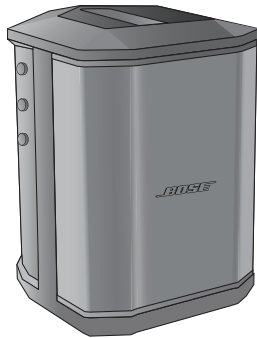

Примечание. На подключенном в качестве дополнительного устройстве отключите функцию ToneMatch® и эффекты реверберации и установите регуляторы тона в центральное положение.

Уход и обслуживание

Замена аккумулятора

1. Переключите переключатель питания в **режим ожидания** (⏻) и отсоедините систему S1 Pro от источника питания.
2. Отвинтите два винта и снимите нижнюю панель.

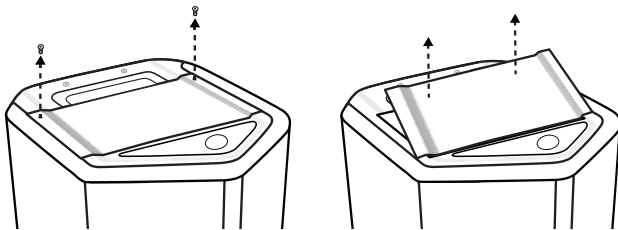

3. Снимите аккумулятор, потянув за язычки.

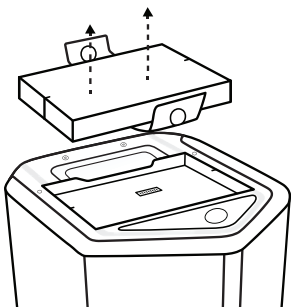

4. Вставьте новый аккумулятор, убедившись в том, что контакты выровнены надлежащим образом.

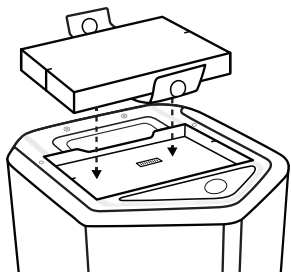

5. Установите на место нижнюю панель и закрепите ее с помощью двух винтов, снятых на шаге 2.
6. Подключите S1 Pro к источнику питания.
7. Включите электропитание системы, переключив переключатель питания во **включенное** положение (⏻).

Примечание. Сменный аккумулятор S1 остается в спящем режиме, пока система S1 Pro подключена к питанию.

Примечание. Чтобы приобрести сменный аккумулятор S1, посетите www.Bose.com.

Чистка системы S1 Pro

Для очистки корпуса системы используйте только мягкую, сухую ткань. При необходимости тщательно очистите решетку громкоговорителя.



ВНИМАНИЕ. НЕ ПОЛЬЗУЙТЕСЬ НИКАКИМИ РАСТВОРИТЕЛЯМИ, ХИМИЧЕСКИМИ ВЕЩЕСТВАМИ ИЛИ ЧИСТЯЩИМИ РАСТВОРАМИ, СОДЕРЖАЩИМИ СПИРТ, АММИАК ИЛИ АБРАЗИВНЫЕ ЧАСТИЦЫ.

ВНИМАНИЕ. НЕ ИСПОЛЬЗУЙТЕ АЭРОЗОЛЫ В БЛИЗИ УСТРОЙСТВА И НЕ ДОПУСКАЙТЕ ПОПАДАНИЯ ЖИДКОСТЕЙ ВНУТРЬ ЛЮБЫХ ОТВЕРСТИЙ.

Поиск и устранение неисправностей

Если у вас возникли проблемы при использовании изделия, попробуйте выполнить следующие действия. Если проблему все же устранить не удалось, обратитесь к интерактивной справке по адресу www.bose.com/livesound. Если вы не можете найти ответы на свои вопросы, позвоните в службу технической поддержки по продукту Bose по телефону (877) 335-2673.

Проблема	Решение
Нет питания	Убедитесь в том, что в розетке переменного тока есть питание. Попробуйте подключить лампу или другое оборудование к той же розетке или проверьте электрическую розетку переменного тока при помощи мультиметра. Аккумулятор может находиться в режиме защиты или может быть разряжен. Подключите его к питанию от сети переменного тока.
Нет звука	Убедитесь, что музыкальный инструмент подключен к входному разъему для сигнала. Убедитесь в том, что регулятор громкости на источнике не установлен на минимум. Убедитесь в том, что регулятор громкости на S1 Pro не установлен на минимум. Убедитесь, что индикатор сигнала/отсечения сигнала горит. Подключите музыкальный инструмент к другому усилителю, чтобы убедиться, что источник находится звука в рабочем состоянии.
Индикатор питания горит красным	Индикатор мигает красным, если заряд аккумулятора составляет менее 10%. Если индикатор непрерывно горит красным, позвоните в центр технической поддержки по продуктам по телефону (877) 335-2673.
Когда система S1 Pro ни к чему не подключена, слышен небольшой шум или гул	С помощью мультиметра проверьте контакты в розетке переменного тока, к которой подключена система S1 Pro; возможно, у контактов перепутана полярность или имеются разомкнутые контакты (питающий, нейтральный, заземление). Если используется удлинительный шнур, подключите S1 Pro непосредственно к розетке.
Искаженный звук при включении музыкального инструмента или источника звука	Уменьшите громкость звука на источнике; если громкость источника звука невозможно отрегулировать, используйте устройство для ослабления входного сигнала предпочитаемого вами производителя. Попробуйте подключить другой источник или инструмент.
Помехи при подключении микрофона	Уменьшите громкость. Расположите микрофон таким образом, чтобы он не был направлен непосредственно на громкоговоритель. Попробуйте использовать другой микрофон. Попробуйте выбрать другое расположение громкоговорителя и вокалиста на сцене. Увеличьте расстояние от громкоговорителя до микрофона. При использовании голосовых эффектов убедитесь, что причиной помех являются не они.
Сопряженное устройство Bluetooth® не подключается к акустической системе	Если устройство требует пароль, убедитесь, что вводятся правильные данные. Убедитесь в том, что функция <i>Bluetooth</i> включена и активна на устройстве источника. Устройство <i>Bluetooth</i> может находиться вне диапазона; попробуйте переместить его ближе к акустической системе. Если это возможно, выключите все другие близлежащие устройства <i>Bluetooth</i> или отключите на них функцию <i>Bluetooth</i> . Удалите из памяти акустической системы ранее подключенные устройства или установите сопряжение с новым устройством, нажав и удерживая нажатой кнопку <i>Bluetooth</i> в течение десяти секунд. Установите сопряжение между устройством <i>Bluetooth</i> и акустической системой еще раз. Отключите и снова включите питание, затем выполните повторное сопряжение устройства.

Проблема	Решение
Чрезмерный шум при последовательном подключении нескольких устройств	Убедитесь, что используется ¼-дюймовый кабель TRS; не используйте ¼-дюймовый кабель TS (для гитары).
Аккумулятор акустической системы не заряжается	<p>Установите переключатель питания во включенное положение или положение быстрой зарядки и не используйте акустическую систему во время зарядки.</p> <p>Попробуйте зарядить аккумулятор, установив переключатель во включенное положение (вместо положения быстрой зарядки).</p> <p>Переместите динамики в более прохладное место.</p> <p>Оставьте акустическую систему в режиме ожидания в течение нескольких часов перед тем, как снова приступить к зарядке аккумулятора.</p> <p>Отключите акустическую систему от сети, вытащите аккумулятор, подождите, пока аккумулятор не станет прохладным на ощупь, и замените батарею.</p>

Технические характеристики S1 Pro

Корпус	
Материал корпуса	Полипропиленовый пластик
Отделка	Текстурированный пластик
Решетка	Окрашенная сталь черного цвета
Размер	
Габариты (В × Ш × Г), мм	330 × 241 × 286
Габариты (В × Ш × Г), дюймы	13 × 9,5 × 11,2
Вес нетто	7,1 кг (15,7 фунта)
Аккумулятор	
Тип	Перезаряжаемый литий-ионный аккумулятор
Время зарядки	5 часов (3 часа в режиме быстрой зарядки)
Время работы	До 11 часов

ENGLISH

Please read and keep all safety and use instructions.

Important Safety Instructions

Refer to the owner's guide (<http://bosepro.link/stdocs>) for more information about your S1 Pro (including accessories and replacement parts).

1. Read these instructions.
2. Keep these instructions.
3. Heed all warnings.
4. Follow all instructions.
5. Do not use this apparatus near water.
6. Clean only with a dry cloth.
7. Do not block any ventilation openings. Install in accordance with the manufacturer's instructions.
8. Do not install near any heat sources such as radiators, heat registers, stoves, or other apparatus (including amplifiers) that produces heat.
9. Do not defeat the safety purpose of the polarized or grounding-type plug. A polarized plug has two blades with one wider than the other. A grounding-type plug has two blades and a third grounding prong. The wider blade or third prong is provided for your safety, if the provided plug does not fit in your outlet, consult an electrician for replacement of the obsolete outlet.
10. Protect the power cord from being walked on or pinched, particularly at plugs, convenience receptacles, and the point where it exits from the apparatus.
11. Only use attachments/accessories specified by the manufacturer.
12. Use only with the cart, stand, tripod, bracket, or table specified by the manufacturer or sold with the apparatus. When a cart is used, use caution when moving the cart/apparatus combination to avoid injury from tip-over.
13. Unplug this apparatus during lightning storms or when unused for long periods of time.
14. Refer all servicing to qualified personnel. Servicing is required when the apparatus has been damaged in any way such as power-supply cord or plug is damaged, liquid has been spilled or objects have fallen into the apparatus, the apparatus has been exposed to rain or moisture, does not operate normally, or has been dropped.

WARNINGS/CAUTIONS:



This symbol on the product means there is uninsulated, dangerous voltage within the product enclosure that may present a risk of electrical shock.



This symbol on the product means there are important operating and maintenance instructions in this guide.



Contains small parts which may be a choking hazard. Not suitable for children under age 3.



This product contains magnetic material. Consult your physician on whether this might affect your implantable medical device.

All Bose products must be used in accordance with local, state, federal and industry regulations. It is the installer's responsibility to ensure installation of the product is performed in accordance with all applicable codes, including local building codes and regulations. Consult the local authority having jurisdiction before installing this product.

To reduce the risk of fire or electrical shock, do NOT expose the product to rain, liquids, or moisture. Not applicable for products rated IPX4-9.

Do NOT expose this product to dripping or splashing and do not place objects filled with liquids, such as vases, on or near the product. Not applicable to products rated IPX4-9.

Keep the product away from fire and heat sources. Do NOT place naked flame sources, such as lighted candles, on or near the product.

Do NOT use a power inverter with this product.

Do NOT use in vehicles or boats.

Do NOT make unauthorized alterations to this product.

Do NOT expose products containing batteries to excessive heat (e.g. from storage in direct sunlight, fire, or the like).

The battery provided with this product is for use with the Bose S1 Pro Multi-position PA system only.

The battery provided with this product may present a risk of fire or chemical burn if mishandled.

Risk of fire and burns. Do NOT open, crush, heat above 45°C (113°F) or incinerate. Follow manufacturer's instructions.

Only use genuine Bose batteries with this product. Contact Bose customer service for replacement batteries.

Where the mains plug or appliance coupler is used as the disconnect device, the disconnect device shall remain readily operable.

Do NOT use the Bose S1 Pro system with a tripod/stand that is unstable. The loudspeaker is only designed for use on a 35 mm post, and the tripod/stand must be capable of supporting a speaker with a minimum weight of 71 kg (15.7 lbs) and an overall size of 241 x 229 x 330 mm (9.5 x 9.0 x 13 inches). Using a tripod/stand that is not designed to support the size and mass of the S1 Pro system may lead to an unstable and hazardous condition that could result in injury.

Regulatory Information

Dimensions (H x W x D): 330 x 241 x 286 mm (13 x 9.5 x 11.2 in.) / Net Weight: 71 kg (15.7 lbs)

Charging temperature range: 0°C–42°C (32°F–108°F)

Discharging temperature range: –20°C–45°C (–4°F–113°F)

This product meets all EN55103-2 immunity requirements for E1 electromagnetic environment.

This equipment should be installed and operated with a minimum distance of 20 cm between radiator and your body.

Shielded cables are required to maintain regulatory compliance

Provide an earth connection or ensure the socket outlet incorporates a protective earthing connection before connecting the plug to the mains socket outlet.

CAN ICES-3 (B)/NMB-3(B)

Information About Products That Generate Electrical Noise (FCC Compliance Notice for US)

NOTE: This equipment has been tested and found to comply with the limits for a Class B digital device, pursuant to Part 15 of the FCC Rules. These limits are designed to provide reasonable protection against harmful interference in a residential installation. This equipment generates, uses, and can radiate radio frequency energy and, if not installed and used in accordance with the instructions, may cause harmful interference to radio communications. However, there is no guarantee that interference will not occur in a particular installation. If this equipment does cause harmful interference to radio or television reception, which can be determined by turning the equipment off and on, the user is encouraged to try to correct the interference by one or more of the following measures:

Reorient or relocate the receiving antenna.

Increase the separation between the equipment and receiver.

Connect the equipment into an outlet on a circuit different from that to which the receiver is connected.

Consult the dealer or an experienced radio/TV technician for help.

Changes or modifications not expressly approved by Bose Corporation could void the user's authority to operate this equipment.

This device complies with part 15 of the FCC Rules and with Industry Canada license-exempt RSS standard(s). Operation is subject to the following two conditions: (1) This device may not cause harmful interference, and (2) this device must accept any interference received, including interference that may cause undesired operation.

Management Regulation for Low-power Radio-frequency Devices

Article XII

According to "Management Regulation for Low-power Radio-frequency Devices", without permission by the NCC, any company, enterprise, or user is not allowed to change frequency, enhance transmitting power, or alter original characteristics, as well as performance, to an approved low power radio-frequency device.

Article XIII

The low power radio-frequency devices shall not influence aircraft security and interfere with legal communications; if found, the user shall cease operating immediately until no interference is achieved. The said legal communications means radio communications in compliance with the Telecommunications Act.

The low power radio-frequency devices must be susceptible with the interference from legal communications or ISM radio wave radiated devices.



Bose Corporation hereby declares that this product is in compliance with the essential requirements and other relevant provisions of Directive 2014/53/EU and all other applicable EU directive requirements. The complete declaration of conformity can be found at: www.bose.com/compliance.

Frequency band of operation 2402 to 2480 MHz.

Bluetooth: Maximum transmit power less than 20 dBm EIRP.

Bluetooth Low Energy: Maximum power spectral density less than 10 dBm/MHz EIRP.



This symbol means the product must not be discarded as household waste, and should be delivered to an appropriate collection facility for recycling. Proper disposal and recycling helps protect natural resources, human health, and the environment. For more information on disposal and recycling of this product, contact your local municipality, disposal service, or the shop where you bought this product.



Date of Manufacture: The eighth digit in the serial number indicates the year of manufacture; "7" is 2007 or 2017.

China Importer: Bose Electronics (Shanghai) Company Limited, Part C, Plan 9, No. 353 North Ruying Road, China (Shanghai) Pilot Free Trade Zone

EU Importer: Bose Products B.V., Gorslaan 60, 1441 RG Purmerend, The Netherlands

Mexico Importer: Bose de México, S. de R.L. de C.V., Paseo de las Palmas 405-204, Lomas de Chapultepec, 11000 México, D.F. Phone Number: +5255 (5202) 3545

Taiwan Importer: Bose Taiwan Branch, 9F-A1, No. 10, Section 3, Minsheng East Road, Taipei City 104, Taiwan. Phone Number: +886-2-2314 7676

Apple and the Apple logo are trademarks of Apple Inc. registered in the U.S. and other countries. App Store is a service mark of Apple Inc.

The Bluetooth® word mark and logos are registered trademarks owned by Bluetooth SIG, Inc. and any use of such marks by Bose Corporation is under license.

Android is a trademark of Google Inc.

Google Play and the Google Play logo are trademarks of Google LLC.

Bose Corporation Headquarters: 1-877-230-5639

©2018 Bose Corporation. No part of this work may be reproduced, modified, distributed or otherwise used without prior written permission.

Please complete and retain for your records.

Serial Number: _____

Model Number: _____

Warranty Information

This product is covered by a limited warranty. For warranty details, visit global.bose.com/warranty.

ओवरव्यू	4
उत्पाद ओवरव्यू.....	4
सुविधाएँ और लाभ	4
पैकेज विषय-सूची.....	4
वैकल्पिक उपसाधन.....	4
सिस्टम कॉन्फिगरेशन	5
ऊँची सतह	5
पीछे-झुकाना	5
मॉनिटर.....	5
स्पीकर स्टैंड.....	5
Bose® Connect एप	6
सुविधाएँ	6
सिस्टम सेटअप	7
कनेक्शंस और कंट्रोलस	7
पावर कनेक्ट करना.....	8
स्रोत कनेक्ट करना.....	8
चैनल 1 और 2 के कंट्रोल.....	8
चैनल 3 के कंट्रोल	8
बैटरी चार्ज करना	9
त्वरित चार्ज	9
बैटरी लाइफ़ संकेतक.....	9
किसी स्पीकर स्टैंड का उपयोग करना	9
कनेक्शन परिदृश्य	10
ऊँची सतह.....	10
पीछे-झुकाना	11
मॉनिटर.....	12
स्पीकर स्टैंड	13
सामान्य उद्देश्य वाला PA.....	14
स्टीरियो	14
डुअल-मोनो/डेज़ी-चैन	15
देखभाल और रख-रखाव	16
बैटरी बदलना.....	16
अपना S1 Pro साफ़ करना.....	17
समस्या निवारण	17
S1 Pro विनिर्देश.....	18

ओवरव्यू

Bose® S1 Pro Multi-position PA सिस्टम खरीदने के लिए आपका धन्यवाद. चाहे आप कम दर्शकों के लिए प्रस्तुति दे रहे हों, स्वयं का विशेष कार्यक्रम होस्ट कर रहे हों या घर पर मनोरंजन कर रहे हों, अब आप हमेशा शानदार प्रस्तुति हेतु तैयार होंगे.

यह निर्देशिका आपके S1 Pro सिस्टम के लिए विस्तृत सेटअप और संचालन निर्देश प्रदान करती है और विभिन्न प्रकार के ऑडियो स्रोतों से कनेक्ट करने के तरीके की व्याख्या करती है. युक्तियों, तकनीकों और अक्सर पूछे गए प्रश्नों सहित सिस्टम के उपयोग से संबंधित अतिरिक्त जानकारी के लिए, कृपया www.Bose.com/livesound पर जाएँ.

उत्पाद ओवरव्यू

बहुत ही छोटे Bose S1 Pro Multi-position PA सिस्टम के साथ कहीं भी शानदार प्रस्तुति दें. संगीतकारों, DJ और सामान्य PA उपयोग के लिए डिज़ाइन किया गया, S1 Pro एक शानदार ऑल-इन-वन PA, फ़्लोर मॉनिटर, प्रैक्टिस एम्प्लीफ़ायर और प्राथमिक म्यूज़िक सिस्टम है.

Auto EQ के साथ एकाधिक स्थितियाँ, S1 Pro को फ़्लोर पर, टेबल पर या किसी स्पीकर स्टैंड पर माउंट करने की भी अनुमति देती हैं, ताकि यह सुनिश्चित हो सके कि आप हमेशा अपनी श्रेष्ठ प्रस्तुति दें. और एक 3-चैनल वाले मिक्सर, रीवर्ब, Bluetooth® स्ट्रीमिंग और ToneMatch® प्रोसेसिंग ऑनबोर्ड के साथ, यह लगभग किसी भी अवसर के लिए आपके कहीं ले जाने वाले म्यूज़िक सिस्टम के रूप में तैयार रहता है.

सुविधाएँ और लाभ

हल्का और छोटा: 15.7 lbs (7.1 kg) वजन वाला, मजबूत S1 Pro कार द्वारा कार्यक्रम तक आसानी से ले जाने हेतु डिज़ाइन किया गया है.

सहजता के साथ कई विशेषताएँ: S1 Pro एक संपूर्ण-सुविधायुक्त, रीवर्ब वाले 3-चैनल मिक्सर और Bluetooth® स्ट्रीमिंग के साथ आता है. आपके मोबाइल डिवाइस का उपयोग वायरलेस रूप से संगीत चलाते समय माइक्रोफ़ोन्स और ध्वनिक गिटार्स के लिए ToneMatch® प्रोसेसिंग के साथ त्वरित रूप से शानदार ध्वनि प्रदान करता है. शानदार पोर्टेबिलिटी हेतु शामिल की गई रीचार्ज करने योग्य लिथियम-आयन बैटरी के साथ लगभग कहीं भी प्रस्तुति दें.

अनुकूलनीय: एकाधिक स्थितियाँ आपके उपयोग हेतु श्रेष्ठ कवरेज विकल्प प्रदान करती हैं, जबकि Auto EQ किसी भी अभिविन्यास में इष्टतम ध्वनि बनाए रखता है. स्टीरियो मोड जैसे अतिरिक्त विकल्प और सुविधाएँ एक्सेस करने के लिए Bose® Connect एप डाउनलोड करें, ताकि आप और भी अधिक आउटपुट के लिए किसी दूसरे सिस्टम पर वायरलेस रूप से Bluetooth® ऑडियो स्ट्रीम कर सकें.

प्रभावशाली प्रदर्शन के लिए निर्मित: आपके शानदार ऑल-इन-वन PA, फ़्लोर मॉनिटर, अभ्यास एम्प्लीफ़ायर या प्राथमिक म्यूज़िक सिस्टम के रूप में कार्य करने हेतु तैयार S1 Pro एक छोटे पैकेज में उच्च आउटपुट प्रदान करता है.

पैकेज विषय-सूची

S1 Pro कार्टन में एक S1 Pro सिस्टम और एक AC पॉवर कॉर्ड शामिल है:

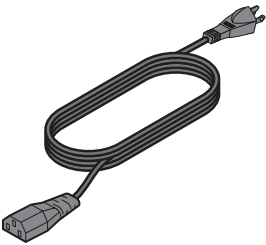

AC पॉवर कॉर्ड

वैकल्पिक उपसाधन

S1 Pro बैकपैक

S1 स्लिप कवर

S1 बैटरी पैक

वैकल्पिक उपकरणों और उपसाधनों की पूर्ण सूची के लिए, कृपया www.Bose.com पर जाएँ.

सिस्टम कॉन्फिगरेशन

बहु उपयोगी Bose® S1 Pro सिस्टम चार अनन्य मोड्स में संचालित किया जाता है. Auto EQ के साथ, प्रत्येक स्थिति के लिए सिस्टम इष्टतम टोनल संतुलन बनाए रखने के लिए स्वचालित रूप से अपडेट होता है. अपने उपयोग हेतु श्रेष्ठ मोड का शीघ्रता से पता लगाने के लिए नीचे दिए गए उदाहरणों का उपयोग करें.

ऊँची सतह

S1 Pro को किसी सतह पर रखें. यह ध्वनि को स्पष्ट रूप से और समान रूप से श्रोताओं तक पहुँचाता है और सुनिश्चित करता है कि दर्शक सिस्टम का अधिक से अधिक आनंद लें.

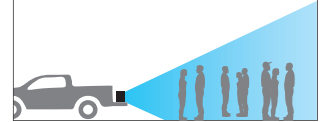
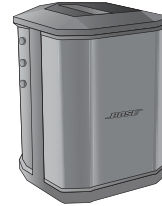

पीछे-झुकाना

ऐसी जगह प्रस्तुति देने हेतु, जहाँ श्रोता आपके समीप रहते हैं, तो S1 Pro को इसके पिछले कोने पर झुकाएँ. श्रेष्ठ परिणामों के लिए, प्रस्तुति देने वाले व्यक्ति को लाउडस्पीकर के एक तरफ खड़े होना या बैठना चाहिए, ताकि श्रोताओं तक पहुँचने वाली ध्वनि अवरुद्ध न हो.

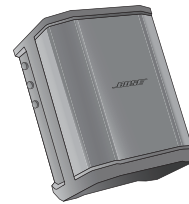

मॉनिटर

S1 Pro का उपयोग एक व्यक्तिगत फ्लोर मॉनिटर के रूप में करने के लिए, इसे प्रस्तुति देने वाले व्यक्ति के सामने और उसकी ओर इंगित करते हुए ज़मीन पर क्षैतिज रूप से रखें. लाउडस्पीकर को इसके कोने के किनारे पर झुकाएँ.

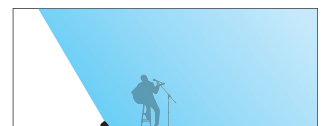
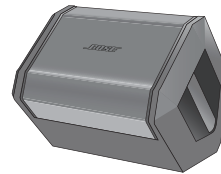

स्पीकर स्टैंड

व्यापक प्रयोजन हेतु ध्वनि को अधिक प्रभावी बनाने के लिए एक या दो S1 Pro सिस्टम्स को स्पीकर स्टैंड (पृथक रूप से विक्रय किए जाते हैं) पर रखें.

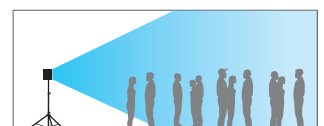
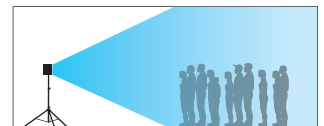

नोट: अपने चुने गए मोड से मेल खाने हेतु Bose लोगो को घड़ी की सुई की विपरीत दिशा में घुमाएँ.

Bose® Connect एप

स्टीरियो मोड जैसे अतिरिक्त विकल्प और सुविधाएँ एक्सेस करने के लिए Bose® Connect एप डाउनलोड करें, ताकि आप और भी अधिक आउटपुट के लिए किसी दूसरे सिस्टम पर वायरलेस रूप से ऑडियो स्ट्रीम कर सकें.

सुविधाएँ

एक ही स्वाइप से एकाधिक मोबाईल डिवाइसेस के साथ आसानी से कनेक्ट करें तथा उनके बीच स्विच करें.

अपने स्पीकर को पार्टी मोड या स्टीरियो मोड में चलाने के लिए अपने स्पीकर कॉन्फ़िगर करें.

अधिकांश Apple और Android सिस्टम्स के साथ संगत.

नवीनतम सॉफ्टवेयर के द्वारा अपने स्पीकर को आधुनिकतम बनाए रखें.





सिस्टम सेटअप

कनेक्शंस और कंट्रोल

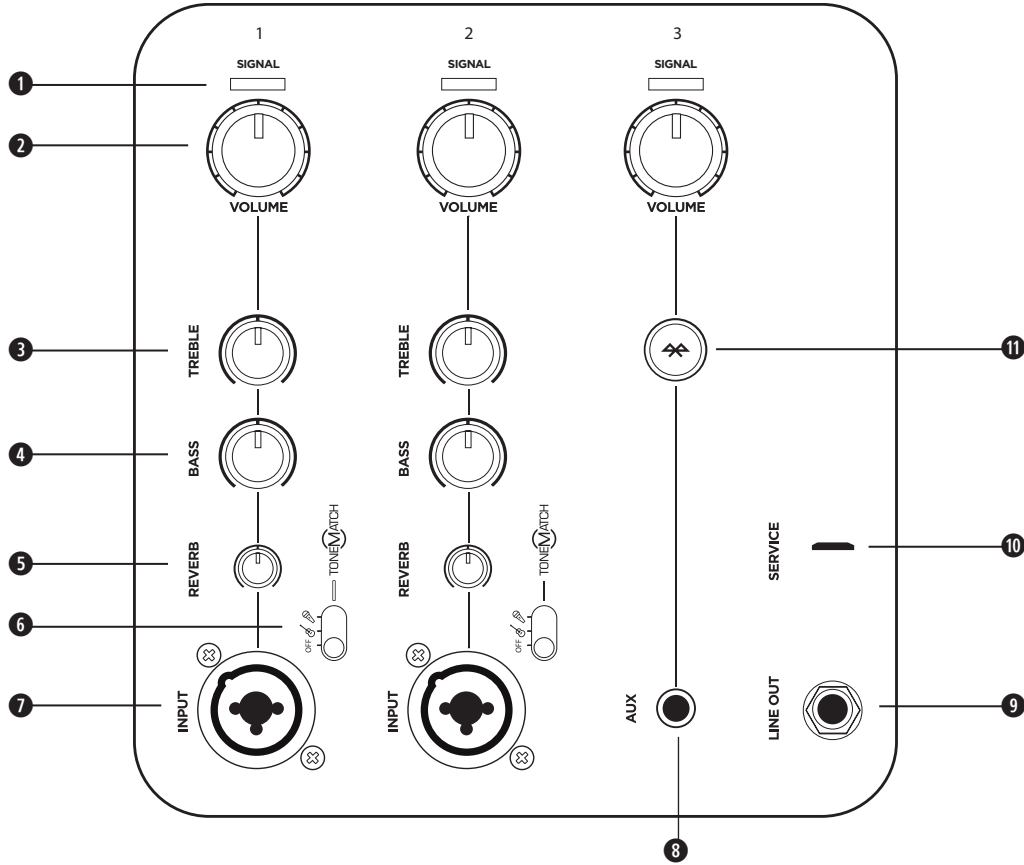
S1 Pro कंट्रोल पैनल संचालन के लिए आवश्यक कनेक्टर्स, कंट्रोल और संकेतक प्रदान करता है।



माइक्रोफोन्स और वाद्ययंत्रों के लिए चैनल 1 और 2 इनपुट्स का उपयोग करें। एकीकृत ToneMatch® सिग्नल प्रोसेसिंग अपनी श्रेष्ठ ध्वनि प्रदान करने की अनुमति देती है। Bluetooth® कनेक्टिविटी और लाइन-लेवल इनपुट्स के लिए चैनल 3 का उपयोग करें।

- ❶ **सिग्नल/क्लिप संकेतक:** इनपुट सिग्नल स्थिति, रंग में प्रदर्शित करता है।
हरा: सिग्नल मौजूद
लाल: सिग्नल क्लिपिंग
नोट: सिग्नल क्लिपिंग को रोकने के लिए संगत वॉल्यूम कंट्रोल को कम करें।
- ❷ **वॉल्यूम नियंत्रण:** आपके माइक्रोफोन, यंत्र या ऑडियो स्रोत का वॉल्यूम समायोजित करें।
- ❸ **ट्रेबल नियंत्रण:** अपने माइक्रोफोन या यंत्र के उच्च-आवृत्ति संतुलन को समायोजित करें।
- ❹ **बास नियंत्रण:** अपने माइक्रोफोन या यंत्र के निम्न-आवृत्ति संतुलन को समायोजित करें।
- ❺ **रीवर्ब नियंत्रण:** आपके माइक्रोफोन या यंत्र पर लागू की गई रीवर्ब की मात्रा समायोजित करें।
- ❻ **ToneMatch स्विच:** ToneMatch प्रीसेट सक्षम करने हेतु स्विच को  या  स्थिति में ले जाएँ।
- ❼ **चैनल इनपुट:** माइक्रोफोन (XLR) और वाद्ययंत्र (TS अनबैलेंस्ड) केबल्स कनेक्ट करने हेतु एनालॉग इनपुट।
- ❽ **Aux इनपुट:** कोई लाइन-लेवल ऑडियो स्रोत कनेक्ट करने हेतु किसी 3.5 mm TRS केबल का उपयोग करें।
- ❾ **लाइन आउटपुट:** एक मोनो, दो-लाउडस्पीकर सेटअप तैयार करने के लिए किसी दूसरे S1 Pro के चैनल 1 या 2 इनपुट से लाइन-लेवल आउटपुट कनेक्ट करने हेतु किसी ¼" TRS केबल का उपयोग करें।
नोट: लाइन आउट, पोस्ट मिक्स है।
- ❿ **सर्विस पोर्ट:** केवल Bose सर्विस उपयोग हेतु माइक्रो-USB कनेक्टर।
- ⓫ **ब्लूटूथ पेयर बटन:** मोबाइल फोन, टैबलेट और लैपटॉप जैसे Bluetooth-सक्षम डिवाइसेस के साथ पेयर करने हेतु उपयोग किया जाता है।

पावर कनेक्ट करना

1. सुनिश्चित करें कि पावर स्विच **स्टैंडबाय** (⏻) स्थिति में हो.
2. पावर कॉर्ड को S1 Pro पर कनेक्टर में प्लग इन करें.
3. पावर कॉर्ड के दूसरे छोर को एक लाइव इलेक्ट्रिकल आउटलेट में प्लग इन करें.
4. पावर स्विच को **चालू** (⏻) पर घुमाकर सिस्टम चालू करें.

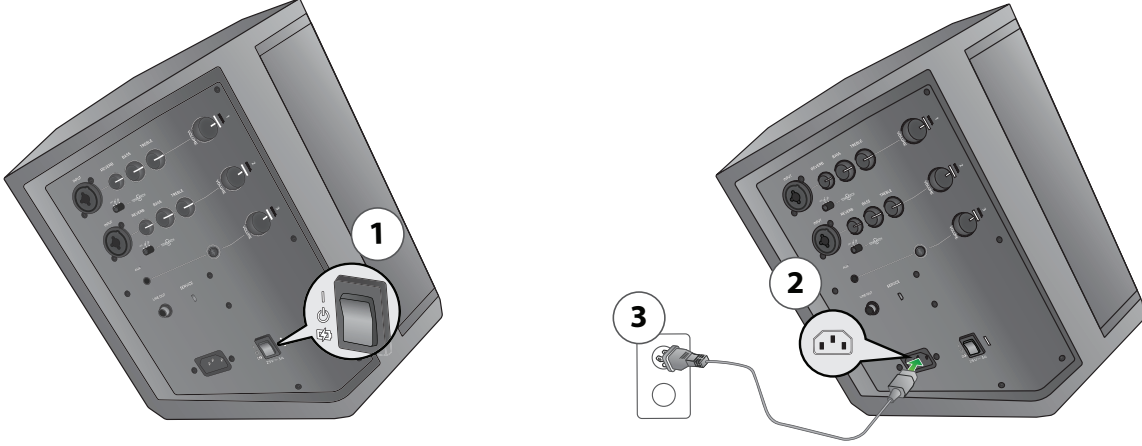



स्रोत कनेक्ट करना

कोई ध्वनि स्रोत कनेक्ट करने से पहले, उचित चैनल **वॉल्यूम** कंट्रोल को पूरी तरह से घड़ी की सुई की विपरीत दिशा में समायोजित करें.

चैनल 1 और 2 के कंट्रोल

चैनल 1 और 2 गतिशील माइक्रोफोन्स, गिटार्स, कीबोर्ड्स या अन्य वाद्ययंत्रों के साथ उपयोग के लिए हैं.

1. अपने ध्वनि स्रोत को या तो चैनल 1 या 2 के **चैनल इनपुट** से कनेक्ट करें.
2. **ToneMatch** स्विच को उचित चैनल के लिए माइक्रोफोन्स हेतु  या अन्य वाद्ययंत्रों हेतु  में समायोजित करके कोई ToneMatch

प्रीसेट लागू करें.



नोट: ToneMatch® प्रीसेट्स स्वचालित रूप से आपके माइक्रोफोन या वाद्ययंत्र की ध्वनि अनुकूलित करता है.

3. माइक्रोफोन में बोलने या अपना वाद्ययंत्र बजाने के दौरान—इच्छित स्तर प्राप्त करने तक—**वॉल्यूम** कंट्रोल को घड़ी की सुई की दिशा में घुमाएँ.
4. माइक्रोफोन में बोलने या अपना वाद्ययंत्र बजाने के दौरान—इच्छित प्रभाव प्राप्त करने तक— **ट्रेबल**, **बास** और **रीवर्ब** कंट्रोल्स समायोजित करें.

चैनल 3 के कंट्रोल

चैनल 3 **Bluetooth®**-सक्षम डिवाइसेस और लाइन-लेवल ऑडियो इनपुट्स के साथ उपयोग हेतु है.

ब्लूटूथ पेयरिंग

1. अपने मोबाइल डिवाइस पर **ब्लूटूथ** सुविधा चालू करें.
नोट: ब्लूटूथ सुविधा आमतौर पर सेटिंग्स मेनू में ही पाई जाती है.
2. **ब्लूटूथ पेयर** बटन को दो सेकंड के लिए दबाएँ.
नोट: पेयर करने हेतु तैयार होने पर,  सफ़ेद रंग में चमकेगा.
3. डिवाइस की सूची से अपने Bose® S1 Pro सिस्टम का चयन करें.
नोट: डिवाइस सफलतापूर्वक पेयर होने पर,  पूरी तरह से सफ़ेद रंग का हो जाएगा.

नोट: आपके पेयर किए गए फ़ोन पर कोई कॉल आने पर, चलाए जा रहे किसी भी प्रकार के संगीत को विराम दिया जाएगा और फ़ोन पर रिंग बजेगी; कोई भी कॉल्स या सूचनाएँ S1 Pro के माध्यम से प्राप्त नहीं होंगी.

Aux इनपुट

किसी 3.5 mm (1/8") केबल के माध्यम से लाइन-लेवल ध्वनि स्रोत को **Aux** इनपुट से कनेक्ट करें.

नोट: **Aux** इनपुट के माध्यम से कनेक्ट किया गया कुछ भी, स्वचालित रूप से पेयर्ड ब्लूटूथ डिवाइस को ओवरराइड करेगा.

बैटरी चार्ज करना







जब भी आपका S1 Pro, AC पॉवर में प्लग इन होता है और सिस्टम उपयोग में नहीं होता है, तब इसकी बैटरी चार्ज होती रहती है।

त्वरित चार्ज

आपका S1 Pro, AC पॉवर से कनेक्ट होने के दौरान हालांकि आपकी बैटरी हमेशा चार्ज होगी, लेकिन त्वरित चार्ज आपको अपनी बैटरी अधिक तेजी से चार्ज करने में सक्षम बनाता है। **त्वरित चार्ज** सक्षम करने के लिए, उपयोग में नहीं होने पर पॉवर स्विच को (C43) में घुमाएँ।

बैटरी लाइफ़ संकेतक

बैटरी लाइफ़ की वर्तमान स्थिति पॉवर LED द्वारा दिखाई जाती है, जो कि यूनिट चालू किए जाने पर चमकेगी। आप **Bluetooth®** पेयर बटन पर दो बार क्लिक करके भी बैटरी लाइफ़ जाँच सकते हैं, जिसके कारण पॉवर LED प्रकाशित होगी। चार्ज संकेतकों के लिए निम्न तालिका देखें:

 X 2	
 X 4	>75%
 X 3	50%-75%
 X 2	25%-49%
 X 1	10%-24%
 X 1	<10%

नोट: उपर्युक्त तालिका को दर्शाता हुआ एक स्टिकर आपके S1 Pro में शामिल किया गया है। आसान संदर्भ के लिए, इस बात की अनुशंसा की जाती है, कि आप इस स्टिकर को अपने S1 Pro के निचले भाग पर लगाएँ।

किसी स्पीकर स्टैंड का उपयोग करना

लाउडस्पीकर को किसी स्पीकर स्टैंड पर माउंट करने के लिए S1 Pro सिस्टम के निचले भाग में पोल कप शामिल किया गया है। पोल कप एक मानक 35 mm पोस्ट के साथ फ़िट बैठता है। S1 Pro को किसी स्पीकर स्टैंड पर रखे जाने पर, इष्टतम टोनल संतुलन बनाए रखने के लिए EQ स्वचालित रूप से अपडेट होता है।

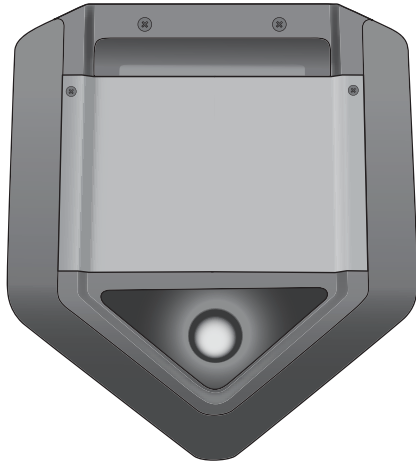

चेतावनी: Bose® S1 Pro सिस्टम का उपयोग किसी ऐसे ट्राईपॉड/स्टैंड के साथ नहीं करें जो अस्थिर हो। लाउडस्पीकर किसी 35 mm पोस्ट पर उपयोग के लिए ही डिज़ाइन किया गया है और ट्राईपॉड/स्टैंड किसी न्यूनतम 7.1 kg (15.7 lbs) भार और 241 x 279 x 330 mm (9.5 x 11 x 13 inches) के कुल आकार वाले स्पीकर को सपोर्ट करने में समर्थ होना चाहिए। किसी ऐसे ट्राईपॉड/स्टैंड का उपयोग करने से, जो S1 Pro सिस्टम के आकार और भार को सपोर्ट करने हेतु डिज़ाइन नहीं किया गया है, एक अस्थिर और खतरनाक स्थिति उत्पन्न कर सकता है, जिसके परिणाम स्वरूप चोट लग सकती है।

कनेक्शन परिदृश्य

S1 Pro का उपयोग कई प्रकार से किया जा सकता है. निम्न पेज विशिष्ट सेटअप परिदृश्यों के उदाहरण दिखाते हैं.

ऊँची सतह

कोई व्यावसायिक प्रस्तुति देने के लिए S1 Pro को किसी रूम के सामने किसी मेज के ऊपर रखें या इसे एक टेलगेट पार्टी के लिए अपने पिकअप ट्रक के फर्श पर रखें. एक माइक्रोफोन प्लग इन करें और एक मल्टीमीडिया प्रस्तुति का वर्णन करें या अपने Bluetooth®-सक्षम मोबाइल डिवाइस के माध्यम से संगीत सुनने के दौरान गेम से पहले अपने मित्रों को प्रोत्साहित करें.

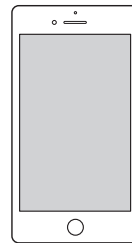
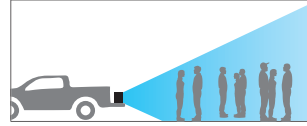
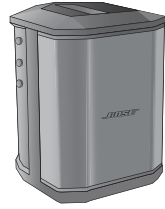

पीछे-झुकाना

संगीत की लाइव प्रस्तुतियों के लिए S1 Pro को पीछे-झुकाने वाले मोड में जमीन पर अपने पीछे रखें. लाउडस्पीकर को इसके पिछले सिरे पर झुकाने से, एक उच्च लंबवत कवरेज पैटर्न बनाता है, जो कम श्रोताओं और राहगीरों के लिए एक-दम सही है. Bluetooth® स्ट्रीमिंग के माध्यम से अपने बैकिंग ट्रैक्स को कतारबद्ध करें और किसी माइक्रोफोन और गिटार के साथ चलाएँ.

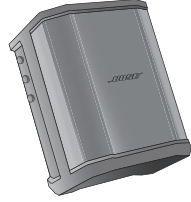

मॉनिटर

S1 Pro का उपयोग एक फ्लोर मॉनिटर के रूप में करने के लिए इसे इसके क्षैतिज ओर के सिरे पर रखें. एक व्यक्तिगत मॉनिटर के रूप में उपयोग किए जाने हेतु इसका मुँह प्रस्तुति देने वाले व्यक्ति की ओर रखें या अपने मिक्स को किसी मुख्य PA सिस्टम में भेजें, इसके बाद अपनी प्रस्तुति के लिए अपनी इक्वलाइज़ेशन और रीवर्ब प्राथमिकताएं कॉन्फ़िगर करें.

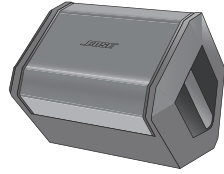

स्पीकर स्टैंड

किसी पारंपरिक स्पीकर स्टैंड का उपयोग करके, आप अपने S1 Pro का उपयोग एक PA सिस्टम के रूप में कर सकते हैं. Bluetooth® स्ट्रीमिंग के माध्यम से वायरलेस रूप से संगीत कतारबद्ध करने के दौरान कोई माइक्रोफोन कनेक्ट करें और किसी को बधाई दें या कोई गीत गाएँ.

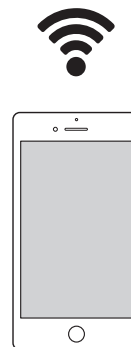
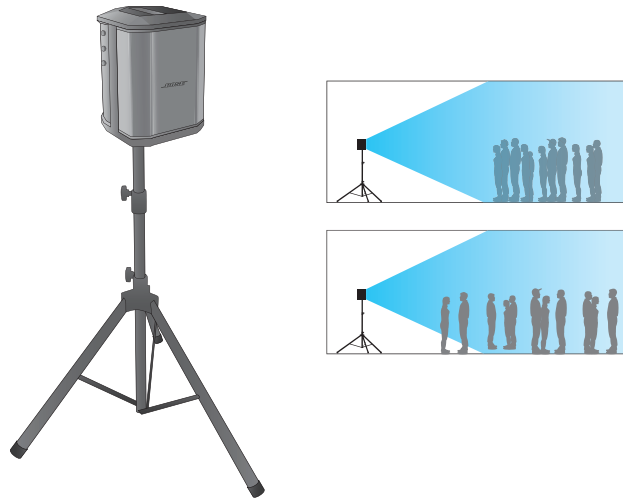

सामान्य उद्देश्य वाला PA

एक पारंपरिक PA सिस्टम के रूप में दो S1 Pro सिस्टम वाले एक मिक्सर का उपयोग करें. सिस्टम का व्यापक और एक सा कवरेज यह सुनिश्चित करता है कि कमरे के सभी श्रोता प्रस्तुति को आसानी से सुन सकते हैं.

स्टीरियो

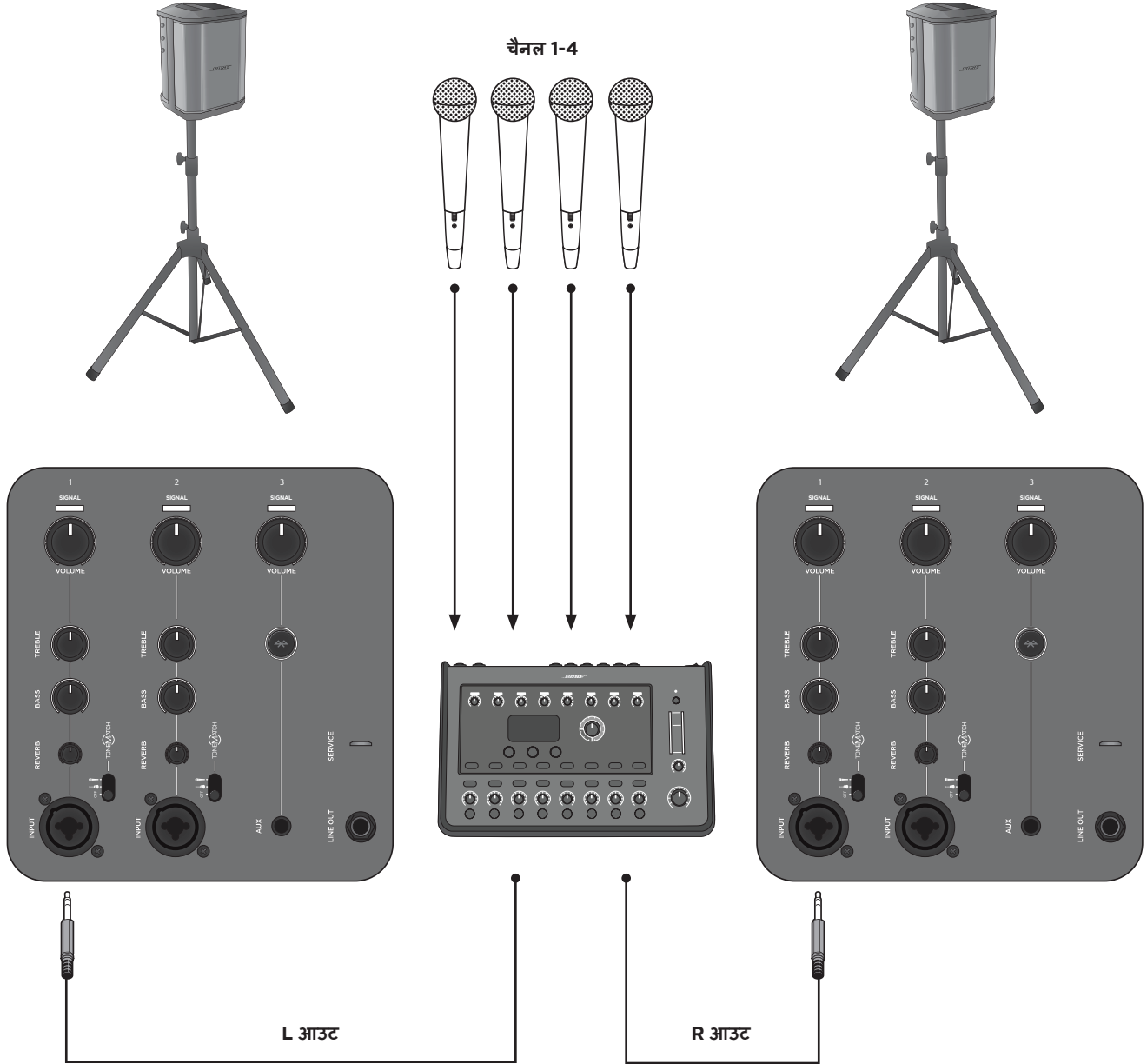

नोट: किसी पारंपरिक PA के रूप में उपयोग किए जाने पर, रीवर्ब और ToneMatch® बंद किए जाने चाहिए.

डुअल-मोनो/डेजी-चैन

TRS ¼" केबल का उपयोग करके दो S1 Pro सिस्टम्स को एकसाथ मोनो में लिंक करें. लाइन को प्राथमिक यूनिट से निकालें और इसे दूसरे S1 Pro सिस्टम में प्लग इन करें. चैनल वॉल्यूम को तब तक बढ़ाएँ जब तक दोनों यूनिट की वॉल्यूम इच्छित स्तर पर नहीं पहुँच जाए.

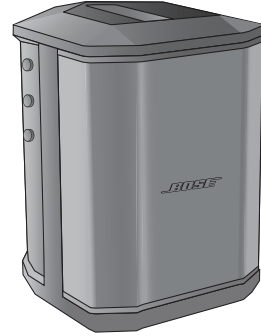
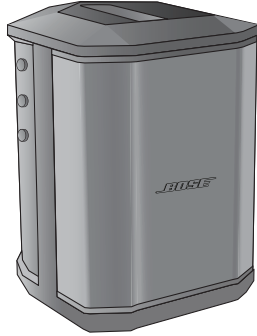

नोट: दूसरी यूनिट्स पर, ToneMatch® और रीवर्ब को बंद करें और टोन कंट्रोल को केंद्रीय रोधक स्थिति में छोड़ें.

देखभाल और रख-रखाव

बैटरी बदलना

1. पावर को **स्टैंडबाय** (⏻) पर स्विच करें और S1 Pro को पावर से डिस्कनेक्ट करें.
2. दोनों स्कू खोलें और निचली प्लेट निकालें.

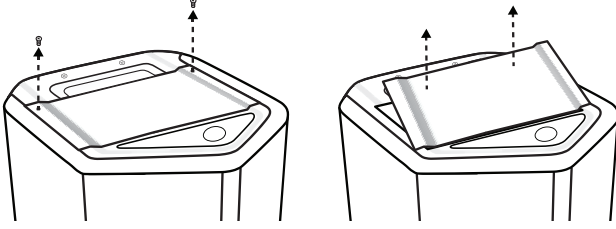

3. पुल टैब्स का उपयोग करके बैटरी निकालें.

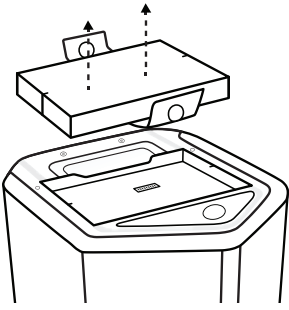

4. यह सुनिश्चित करते हुए नई बैटरी डालें, कि कनेक्टर पिन्स उचित ढंग से कतारबद्ध हैं.

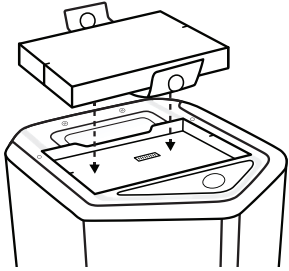

5. निचली प्लेट बदलें और चरण 2 में निकाले गए दोनों स्कू से उसे कसें.
6. S1 Pro को किसी पावर स्रोत में प्लग इन करें.
7. पावर स्विच को **चालू** (⏻) पर घुमाकर सिस्टम चालू करें.

नोट: जब तक आपका S1 Pro चालू है, तब तक आपका प्रतिस्थापन S1 बैटरी पैक स्लीप मोड में बना रहेगा.

नोट: एक अतिरिक्त S1 बैटरी पैक खरीदने के लिए, कृपया www.Bose.com पर जाएं.

अपना S1 Pro साफ़ करना

उत्पाद के साथ दी गई वस्तुओं को केवल नरम, सूखे कपड़े से ही साफ़ करें. यदि आवश्यक हो, तो सावधानीपूर्वक लाउडस्पीकर की ग़िल हवा से साफ़ करें.



सावधानी: किसी भी विलयन, रासायनिक पदार्थ, या अल्कोहल, अमोनिया अथवा अपघर्षक मिश्रित सफाई घोल का उपयोग नहीं करें.
सावधानी: उत्पाद के पास किसी भी स्प्रे का उपयोग नहीं करें या किसी भी खुले हुए हिस्से में तरल पदार्थ का प्रवेश नहीं होने दें.

समस्या निवारण

यदि इस उत्पाद का उपयोग करने के दौरान आपको समस्याएँ हो रही हैं, तो निम्न समाधान आजमाएँ. यदि आप अभी भी समस्या हल नहीं कर पा रहे हैं, तो www.Bose.com/livesound पर ऑनलाइन मदद प्राप्त करें. यदि आप वहाँ अपने प्रश्नों के उत्तर प्राप्त नहीं कर पाते हैं, तो कृपया (877) 335-2673 पर सीधे Bose उत्पाद और तकनीकी सहायता टीम को कॉल करें.

समस्या	क्या करना है
पॉवर नहीं आना	सुनिश्चित करें कि AC आउटलेट में पॉवर है या नहीं. AC आउटलेट से कोई लैंप या अन्य उपकरण चलाने का प्रयास करें या किसी AC आउटलेट टेस्टर का उपयोग करके आउटलेट का परीक्षण करें. बैटरी सुरक्षा मोड में अथवा डिस्चार्ज हो सकती है. इसे AC (mains) पॉवर से कनेक्ट करें.
कोई आवाज़ नहीं	सुनिश्चित करें कि आपका वाद्ययंत्र सिग्नल इनपुट में प्लगइन किया गया है. सुनिश्चित करें कि आपके स्रोत पर वॉल्यूम कंट्रोल चालू किया गया है. सुनिश्चित करें कि S1 Pro पर वॉल्यूम कंट्रोल चालू किया गया है. सुनिश्चित करें कि आपका सिग्नल/क्लिप संकेतक प्रकाशित है. स्रोत कार्य कर रहा है, यह सुनिश्चित करने के लिए अपने वाद्ययंत्र को किसी भिन्न एम्प्लीफायर में लगाएँ.
पॉवर LED लाल होना	यदि यह लाल रंग में चमक रही है, तो आपकी बैटरी लाइफ़ 10% से कम है. यदि पूरी तरह से लाल है, तो कृपया (877) 335-2673 पर उत्पाद और तकनीकी सहायता टीम को कॉल करें.
S1 Pro में कुछ भी नहीं लगे होने पर, एक हल्की हम्म या बज़ ध्वनि सुनाई देना	एक AC आउटलेट टेस्टर का उपयोग करके, रिवर्स किए गए या ओपन (हॉट, न्यूट्रल और/या ग्राउंड) संपर्कों के लिए S1 Pro प्लग इन किए गए AC आउटलेट का परीक्षण करें. यदि किसी एक्सटेंशन कॉर्ड का उपयोग कर रहे हैं, तो S1 Pro को सीधे आउटलेट में प्लग इन करें.
वाद्ययंत्र या ऑडियो स्रोत ध्वनियाँ विरूपित होना	स्रोत पर वॉल्यूम कम करें; यदि आपकी ऑडियो स्रोत वॉल्यूम समायोजित नहीं की जा सकती है, तो आपके पसंदीदा वाद्ययंत्र विक्रेता के पास "इनपुट पैड्स" उपलब्ध हैं. कोई भिन्न स्रोत या वाद्ययंत्र आजमाएँ.
माइक्रोफोन में प्रतिध्वनि सुनाई देना	वॉल्यूम कम करें. माइक्रोफोन को संरेखित करें ताकि यह सीधे लाउडस्पीकर की ओर न रहे. कोई भिन्न माइक्रोफोन आजमाएँ. स्टेज पर लाउडस्पीकर और/या गायक के लिए भिन्न स्थिति आजमाएँ. लाउडस्पीकर से माइक्रोफोन की दूरी बढ़ाएँ. यदि किसी वोकल इफ़ेक्ट प्रोसेसर का उपयोग कर रहे हैं, तो सुनिश्चित करें कि प्रतिध्वनि की समस्या इसके कारण उत्पन्न न हो रही हो.
पेयर किया गया Bluetooth® डिवाइस स्पीकर से कनेक्ट नहीं होगा	यदि आपके डिवाइस के लिए कोई पासकोड आवश्यक है, तो सुनिश्चित करें कि आपके द्वारा दर्ज किया गया पासकोड सही हो. सुनिश्चित करें कि आपके स्रोत डिवाइस पर ब्लूटूथ कार्यक्षमता चालू या सक्रम की गई हो. हो सकता है कि आपका ब्लूटूथ डिवाइस सीमा से बाहर हो; इसे स्पीकर के पास लाकर देखें. यदि संभव हो, तो सभी अन्य निकटवर्ती ब्लूटूथ डिवाइसेस बंद करें या उनकी ब्लूटूथ कार्यक्षमता अक्षम करें. ब्लूटूथ बटन को दस सेकंड दबाए रखकर स्पीकर मेमोरी साफ़ करें या नए डिवाइस से पेयर करें. ब्लूटूथ डिवाइस और स्पीकर को फिर से पेयर करें. पॉवर बंद करके चालू करें; फिर अपने डिवाइस को पुनः पेयर करने का प्रयास करें.

देखभाल और रख-रखाव

समस्या	क्या करना है
एकाधिक यूनिट्स डेज़ी-चैन करते समय अतिरिक्त हम्म	सुनिश्चित करें कि आप एक ¼" TRS केबल का उपयोग कर रहे हैं; एक ¼" TS (गिटार) केबल का उपयोग नहीं करें.
स्पीकर चार्ज नहीं होना	पॉवर स्विच को चालू या त्वरित चार्ज पर सेट करें और इसके चार्ज होने के दौरान स्पीकर का उपयोग नहीं करें. अपनी बैटरी को त्वरित चार्ज के बजाय चालू पॉवर स्विच के साथ चार्ज करने का प्रयास करें. अपने स्पीकर को किसी ठंडे स्थान पर ले जाएँ. फिर से अपनी बैटरी चार्ज करने का प्रयास करने से पहले अपने स्पीकर को कई घंटों के लिए स्टैंडबाय में रखें. अपना स्पीकर अनप्लग करें, बैटरी निकालें, बैटरी स्पर्श करने पर ठंडी नहीं लगने तक प्रतीक्षा करें और बैटरी बदलें.

S1 Pro विनिर्देश

अनुलग्नक	
अनुलग्नक सामग्री	पॉलीप्रॉपीलीन प्लास्टिक
सज्जा	टेक्सचर्ड प्लास्टिक
ग्रिल	काला पाउडर कोट किया हुआ स्टील
आकार	
आयाम (ऊँ. x चौ. x ग.) - mm	330 x 241 x 286
आयाम (ऊँ. x चौ. x ग.)- inches	13 x 9.5 x 11.2
कुल भार	15.7 lbs (7.1 kg)
बैटरी	
प्रकार	रीचार्ज करने योग्य लिथियम-आयन बैटरी
चार्ज करने का समय	5 घंटे (त्वरित चार्ज में 3 घंटे)
चलाने का समय	11 घंटों तक

4	نظرة عامة
4	نظرة عامة على المنتج
4	الميزات والفوائد
4	محتويات العبوة
4	الملحقات الاختيارية
5	تكوينات النظام
5	السطح المرتفع
5	الإمالة للخلف
5	المراقب الصوتي
5	حامل السماعات
6	Bose® Connect تطبيق
6	الخصائص
7	إعداد النظام
7	التوصيلات ومفاتيح التحكم
8	توصيل الطاقة
8	توصيل المصادر
8	مفتاحًا التحكم في القنوات 1 و 2
8	مفاتيح التحكم في القناة 3
9	شحن البطارية
9	الشحن السريع
9	مؤشر عمر البطارية
9	استخدام حامل سماعات
10	سيناريوهات التوصيل
10	السطح المرتفع
11	الإمالة للخلف
12	المراقب الصوتي
13	حامل السماعات
14	مكبر الصوت الجمهوري لأغراض عامة
14	استيريو
15	ثنائي-أحادي/ربط
16	العناية والصيانة
16	استبدال البطارية
17	تنظيف نظام S1 Pro
17	استكشاف الأخطاء وإصلاحها
18	مواصفات نظام S1 Pro

نظرة عامة

نشكرك على شراء نظام مكبر الصوت الجمهوري متعدد الأوضاع Bose® S1 Pro. سواء كنت تقدم عرضك الفني أمام جمهور صغير أو تستضيف حدثك الخاص المميز أو تقدم أنشطة ترفيهية في منزلك، فستكون الآن على أهبة الاستعداد دائماً لتقديم صوت رائع. يوفر هذا الدليل تعليمات تفصيلية حول إعداد نظام S1 Pro وتشغيله وبشرح كيفية توصيله بمجموعة متنوعة من المصادر الصوتية. للحصول على معلومات إضافية حول استخدام النظام، بما في ذلك النصائح والتقنيات والأسئلة المتكررة، يُرجى زيارة الموقع www.Bose.com/livesound.

نظرة عامة على المنتج

قدم صوتاً رائعاً في أي مكان مع نظام مكبر الصوت الجمهوري متعدد الأوضاع وسهل الحمل للغاية Bose S1 Pro. نظرًا لتصميمه بشكل يناسب الموسيقيين ومنسقي الموسيقى، بالإضافة إلى استخدامات نظام مكبر الصوت الجمهوري العامة، يُعدّ S1 Pro نظام مكبر الصوت الجمهوري والمراقب الصوتي الأرضي ومضخم الصوت المخصص للتدريب ونظام الموسيقى الأساسي المثالي في جهاز واحد. تنتج الأوضاع المتعددة مع الموازنة التلقائية وضع نظام S1 Pro على الأرض أو على منضدة أو حتى تثبيته على حامل سماعات، مما يضمن تقديم أفضل صوت لديك دائماً. وبفضل مزاج ثلاثي القنوات، فضلاً عن ميزة الارتداد الصوتي ودفق الأصوات عبر تقنية *Bluetooth*® والمعالجة المضمنة بواسطة *ToneMatch*®، يكون جاهزاً دائماً ليصبح النظام الموسيقي المتنقل الملائم لأي مناسبة تقريباً.

الميزات والفوائد

خفة الوزن وسهولة الحمل: تم تصميم نظام S1 Pro القوي الذي يبلغ وزنه 15,7 رطلاً (7,1 كجم) ليتم نقله بدون عناء من السيارة إلى مكان الحدث. **تعدد الاستخدامات الذي لا يخلو من البساطة:** يأتي نظام S1 Pro مزوداً بمزاج ثلاثي القنوات وكامل الميزات مع ميزة الارتداد ودفق الأصوات عبر تقنية *Bluetooth*®. **قدم صوتاً رائعاً في وقت قصير مع معالجة *ToneMatch*® للميكروفونات والآلات الجيتار الصوتية، أثناء تشغيل الموسيقى لاسلكياً باستخدام جهازك المحمول.** قدم عروضك الفنية في أي مكان تقريباً مع بطارية الليثيوم أيون المرفقة القابلة لإعادة الشحن للاستمتاع بسهولة الحمل القصوى. **قابلية التكيف:** توفر لك الأوضاع المتعددة أفضل خيار تغطية مناسب للاستخدامات التي تريدها، في حين تحافظ ميزة الموازنة التلقائية على الصوت الأمثل في أي اتجاه. **قم بتنزيل تطبيق *Bose® Connect* للوصول إلى الخيارات والميزات الإضافية مثل وضع الاستريو حتى تتمكن من دمج الصوت لاسلكياً عبر تقنية *Bluetooth*® إلى نظام ثانٍ للحصول على مزيد من المخرجات.** **نسبة مذهلة للحجم مقارنةً بالأداء:** يوفر S1 Pro خرجاً صوتياً هائلاً في حزمة صغيرة الحجم، وهو جاهز للعمل كنظام مكبر صوت جمهوري أو مراقب صوتي أرضي أو مضخم صوت مخصص للتدريب أو نظام موسيقي أساسي شامل في جهاز واحد.

محتويات العبوة

تحتوي عبوة S1 Pro الكرتونية على نظام S1 Pro وسلك كهربائي واحد للتيار المتردد:

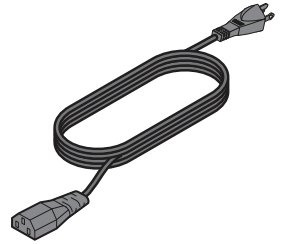

السلك الكهربائي للتيار المتردد

الملحقات الاختيارية

حقيبة ظهر S1 Pro

غطاء S1 المنزلق

حزمة بطارية S1

للحصول على قائمة كاملة بالمعدات والملحقات الاختيارية، يُرجى زيارة الموقع www.Bose.com.

تكوينات النظام

يعمل نظام Bose® S1 Pro متعدد الاستخدامات في أربعة أوضاع فريدة. ويفضل ميزة الموازنة التلقائية، يتم تحديث النظام تلقائيًا للحفاظ على التوازن النغمي الأمثل لكل وضع. استخدم الأمثلة الواردة أدناه للتعرف سريعًا على أفضل وضع يناسب استخدامك للجهاز.

السطح المرتفع

يمكنك وضع جهاز S1 Pro على أحد الأسطح. ويؤدي هذا إلى إخراج الصوت بوضوح وبالتساوي إلى الجمهور بأكمله، ويضمن استمتاع كل فرد من الحضور بمدى التردد الكامل للنظام.

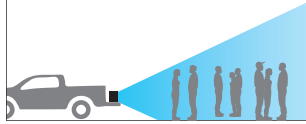
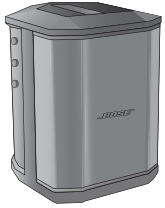

الإمالة للخلف

للعروض التي يكون الجمهور فيها قريبًا منك، فم إمالة جهاز S1 Pro على حافته الخلفية. وللحصول على أفضل النتائج، على مقدم العرض أن يقف أو يجلس لجهة أحد جانبي مكبر الصوت لتجنب حجب الصوت عن الجمهور.



المراقب الصوتي

لاستخدام جهاز S1 Pro كمراقب صوتي أرضي شخصي، ضعه على الأرض أفقيًا أمام مقدم العرض الفني وقم بتوجيهه نحوه. وقم بإمالة م;fv الصوت على حافته الجانبية.

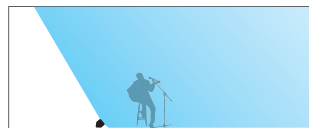
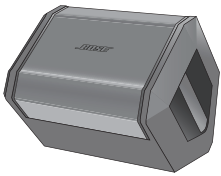

حامل السماعات

يمكنك وضع نظام واحد أو اثنين من أنظمة S1 Pro على حوامل السماعات (تباع بشكل منفصل) لتعزيز الصوت المستخدم لأغراض عامة.

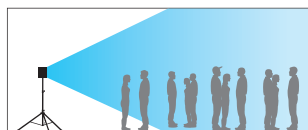
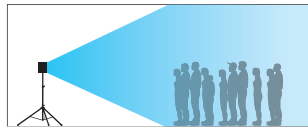

ملاحظة: أدير شعار Bose بعكس اتجاه عقارب الساعة لمطابقة الوضع الذي اخترته.

Bose® Connect تطبيق

قم بتنزيل تطبيق Bose® Connect للوصول إلى الخيارات والميزات الإضافية مثل وضع الاستريو حتى تتمكن من دفع الصوت لاسلكيًا إلى نظام ثنائي للحصول على مزيد من المخرجات.

الخصائص

التوصيل بعدة أجهزة محمولة والتبديل بينها بسهولة من خلال خطوة سحب واحدة.

تكوين السماعات لتشغيلها في وضع الاحتفال أو وضع الاستريو.

التوافق مع معظم أنظمة Apple وAndroid.

إبقاء السماعة الخاصة بك محدثة دائمًا بأحدث البرامج.



التوصيلات ومفاتيح التحكم

توفر لوحة التحكم في نظام S1 Pro الموصلات ومفاتيح التحكم والمؤشرات الضرورية للتشغيل.

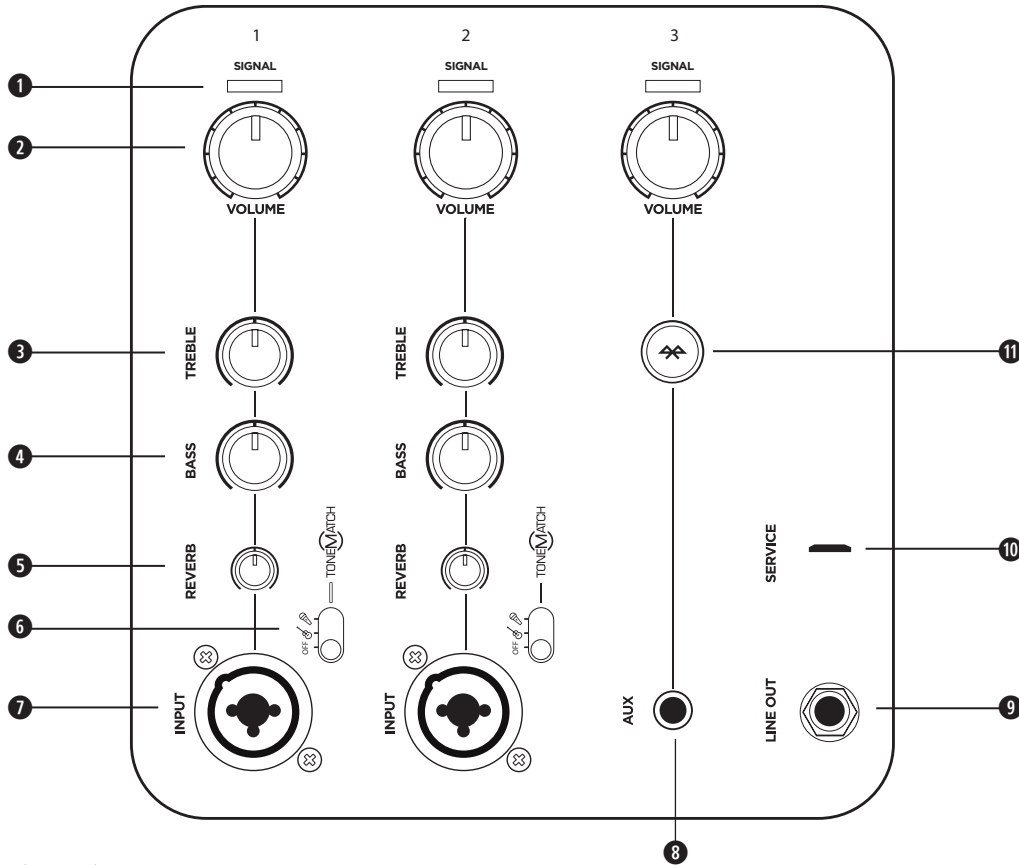

استخدم مدخلات القناتين 1 و2 للميكروفونات والآلات الموسيقية. تتيح معالجة إشارات ToneMatch® المدمجة للميكروفونات والآلات إخراج أفضل الأصوات. استخدم القناة 3 لاتصال Bluetooth® والمدخلات على مستوى الخط.

1 مؤشر الإشارة/الاقتران: يعرض حالة إشارة الإدخال بالألوان.

أخضر: وجود الإشارة

أحمر: اقتران الإشارة

ملاحظة: أخفض مفتاح التحكم في مستوى الصوت المتوافق لمنع اقتران الإشارة.

2 مفتاح التحكم في مستوى الصوت: اضبط مستوى صوت الميكروفون أو الآلة أو مصدر الصوت لديك.

3 مفتاح التحكم في الطنين الثلاثي: اضبط توازن التردد العالي للميكروفون أو الآلة.

4 مفتاح التحكم في الجهير: اضبط توازن التردد المنخفض للميكروفون أو الآلة.

5 مفتاح التحكم في الارتداد الصوتي: اضبط مقدار الارتداد المطبق على الميكروفون أو الآلة لديك.

6 مفتاح ToneMatch حرك المفتاح إلى الوضع  أو  لتمكين ضبط ToneMatch المسبق.

7 دخل القناة: دخل تناظري لتوصيل كبلات الميكروفون (XLR) وكبلات الآلة (TS غير متوازن).

8 دخل Aux (المساعد): استخدم كبل TRS مقاس 3,5 مم لتوصيل مصدر صوت على مستوى الخط.

9 خرج الخط: استخدم كبل TRS مقاس 1/4 بوصة لتوصيل الخرج على مستوى الخط بالقناة 1 أو الدخل 2 الخاص بنظام S1 Pro ثنائي، لإنشاء إعداد أحادي بمكبرين للصوت.

ملاحظة: يتم استخدام Line Out (خرج الخط) بعد المزج.

10 منفذ الخدمة: موصل USB صغير لاستخدام خدمة Bose فقط.

11 زر الإقران عبر Bluetooth: يُستخدم لإعداد الإقران بأجهزة تدعم تقنية Bluetooth مثل الهواتف المحمولة وأجهزة الكمبيوتر اللوحية وأجهزة الكمبيوتر المحمولة.

توصيل الطاقة

1. تأكد من أن مفتاح الطاقة في وضع الاستعداد (I).
2. قم بتوصيل سلك الطاقة بالموصل الموجود في جهاز S1 Pro.
3. أدخل الطرف الآخر لسلك الطاقة في مأخذ تيار كهربائي متصل بالكهرباء.
4. قم بتشغيل النظام عبر ضبط مفتاح الطاقة على وضع التشغيل (II).

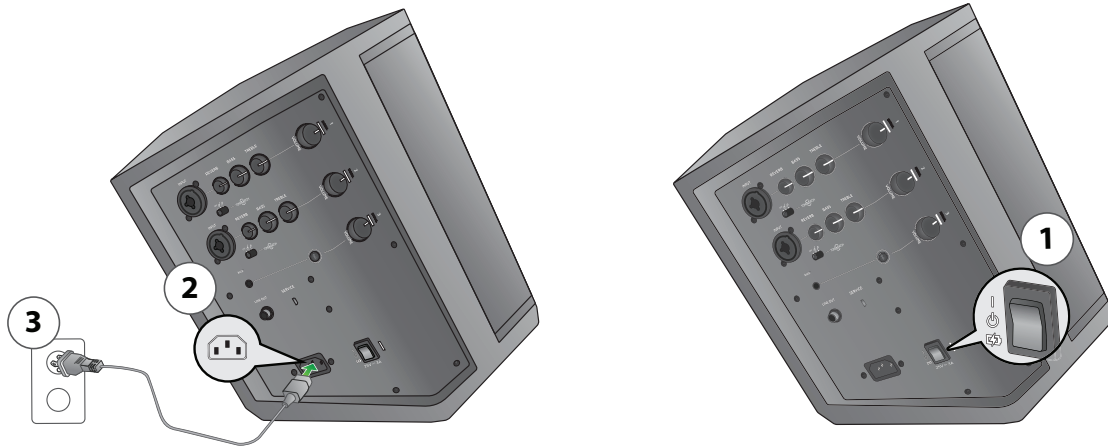

توصيل المصادر

قبل توصيل مصدر صوت، اضبط مفتاح التحكم في مستوى الصوت للقناة المناسبة في عكس اتجاه حركة عقارب الساعة بالكامل.

مفتاحا التحكم في القنوات 1 و 2

إن القناتين 1 و 2 مخصصتان للاستخدام مع الميكروفونات أو آلات الجيتار أو لوحات المفاتيح أو الآلات الأخرى الديناميكية.

1. قم بتوصيل مصدر الصوت بدخل القناة الخاص إما بالقناة 1 أو 2.
2. قم بتطبيق ضبط ToneMatch المسبق عن طريق ضبط مفتاح ToneMatch للقناة الملائمة على الميكروفونات أو للآلات الأخرى.

ملاحظة: تحسن إعدادات ToneMatch المسبقة صوت الميكروفون أو الآلة تلقائيًا.

3. اضبط مفتاح التحكم في مستوى الصوت باتجاه حركة عقارب الساعة أثناء التحدث في الميكروفون أو العزف على الآلة—حتى يصل مستوى الصوت إلى المستوى المطلوب.
4. اضبط مفاتيح التحكم في الطنين الثلاثي والجهير والارتداد الصوتي—أثناء التحدث في الميكروفون أو العزف على الآلة—حتى يتم الوصول إلى التأثير المطلوب.

مفاتيح التحكم في القناة 3

إن القناة 3 مخصصة للاستخدام مع الأجهزة الممكنة بتقنية Bluetooth® ومدخلات الصوت على مستوى الخط.

إقران Bluetooth

1. قم بتشغيل ميزة Bluetooth على جهازك المحمول.
 2. اضغط مع الاستمرار على زر الإقران عبر Bluetooth لمدة ثانيتين.
 3. حدد نظام S1 Pro من قائمة الأجهزة.
- ملاحظة:** عندما يصبح الجهاز جاهزًا للإقران، يومض باللون الأبيض.
- ملاحظة:** عندما يتم إقران الجهاز بنجاح، سيتحول لون العلامة إلى الأبيض الثابت.
- ملاحظة:** إذا تلقى الهاتف المقترن مكالمة، فسيتم إيقاف تشغيل أي موسيقى مؤقتًا وسيصدر الرنين من الهاتف؛ لن تصدر أي مكالمات أو إشعارات من نظام S1 Pro.

دخول Aux (المساعد)

قم بتوصيل مصدر صوت على مستوى الخط بدخل Aux (المساعد) عبر كبل مقاس 3,5 مم (1/8 بوصة).

ملاحظة: سيتجاوز أي شيء تم توصيله عبر دخل Aux (المساعد) أي جهاز مقترن عبر Bluetooth تلقائيًا.

شحن البطارية

عندما يكون S1 Pro موصولاً بطاقة تيار متردد وعند عدم استخدام المنتج، تكون البطارية قيد الشحن.

الشحن السريع

على الرغم من أنه سيتم شحن البطارية عندما يكون S1 Pro متصلاً بطاقة التيار المتردد، فإن ميزة الشحن السريع تمكّنك من شحن البطارية بشكل أسرع. لتمكين الشحن السريع، اضبط مفتاح الطاقة على (ON) في حالة عدم استخدام الجهاز.

مؤشر عمر البطارية

يُظهر مؤشر LED الخاص بالطاقة حالة عمر البطارية الحالي، حيث سيومض عند تشغيل الجهاز. يمكنك أيضًا التحقق من عمر البطارية من خلال النقر نقرًا مزدوجًا فوق زر الإقران عبر Bluetooth®، مما سيؤدي إلى وميض مؤشر LED الخاص بالطاقة. راجع الجدول التالي للحصول على معلومات حول مؤشرات الشحن:

👉 X 2	⚡
— X 4	>75%
— X 3	50%-75%
— X 2	25%-49%
— X 1	10%-24%
— X 1	<10%

ملاحظة: يتضمن نظام S1 Pro ملصقًا يمثل الجدول الوارد أعلاه. للرجوع إلى هذا الملصق بسهولة، يوصى بوضعه على اللوحة السفلية لنظام S1 Pro.

استخدام حامل سماعات

يتضمن الجزء السفلي لنظام S1 Pro فتحة عمودية لتركيب مكبر الصوت على حامل للسماعات. وتلائم تلك الفتحة عمودًا عاديًا بمقاس 35 مم. عند وضع جهاز S1 Pro على حامل سماعات، يتم تحديث الموازنة تلقائيًا للحفاظ على التوازن النغمي الأمثل.

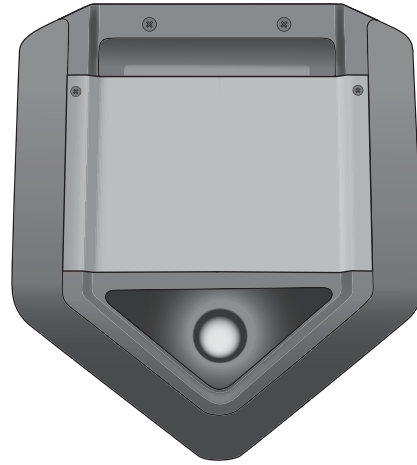

تحذير: لا تستخدم نظام Bose® S1 Pro مع حامل عادي/حامل ثلاثي القوائم غير مستقر. تم تصميم مكبر الصوت لاستخدامه فقط مع دعامة مقاس 35 مم، ويجب أن يكون الحامل العادي/الحامل الثلاثي القوائم قادرًا على دعم سماعة لا يقل وزنها عن 7,1 كجم (15,7 رطلاً) وبحجم كلي يبلغ 330 × 279 × 241 مم (13 × 11 × 9,5 بوصة). وقد يؤدي استخدام حامل ثلاثي القوائم/حامل غير مصمم لدعم حجم نظام S1 Pro وكتلته إلى وضع غير ثابت وخطر قد يتسبب وقوع إصابات.



سيناريوهات التوصيل

توجد العديد من الطرق لاستخدام نظام S1 Pro. تُظهر الصفحات التالية أمثلة عن سيناريوهات الإعداد النموذجية.

السطح المرتفع

ضع S1 Pro على سطح منضدة أمام إحدى الغرف لتقديم عرض تقديمي للأعمال أو ضعه على ظهر صندوق شاحنتك الصغيرة لإقامة حفلة خلف السيارة. يمكنك توصيل ميكروفون والتعليق على عرض تقديمي بالوسائط المتعددة أو إلهاب حماسة أصدقائك قبل المباراة أثناء الاستماع إلى الموسيقى لاسلكيًا عبر جهازك المحمول الممكن بتقنية Bluetooth®.

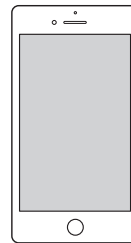
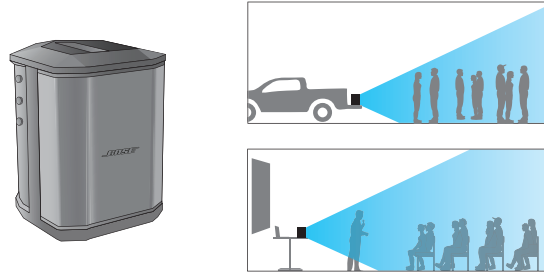

الإمالة للخلف

يمكنك وضع نظام S1 Pro في وضع الإمالة للخلف على الأرض خلفك لتقديم العروض الموسيقية الحية. وقد تؤدي إمالة مكبر الصوت على حافته الخلفية إلى إنشاء نمط تغطية رأسي أعلى، وهذا مثالي للأعداد الصغيرة من الجماهير والمارة. أعط إشارات بدء تشغيل مساراتك الموسيقية المرافقة عبر دفق Bluetooth® وشغلها بواسطة ميكروفون وآلة جيتار.

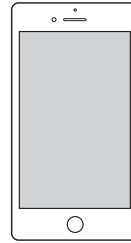
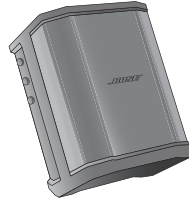

المراقب الصوتي

ضع جهاز S1 Pro على حافته الجانبية الأفقية لاستخدامه كنظام مراقبة أرضي للصوت. قم بتوجيهه نحو مقدم العرض حتى يتم استخدامه كمراقب صوتي شخصي، أو أرسل المجموعة الموسيقية المنوعة التي اخترتها إلى نظام مكبر صوت جمهوري رئيسي، ثم اضبط تفضيلات الموزنة والارتداد المناسبة للعرض الذي تقدمه.

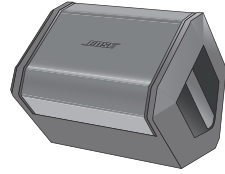

يمكنك استخدام S1 Pro كنظام مكبر صوت جمهوري، وذلك باستخدام حامل سماعات تقليدي. قم بتوصيل أي ميكروفون لرفع نخب أو تأدية أغنية أثناء إعطاء إشارة بدء الموسيقى لاسلكيًا عبر دفق Bluetooth®.

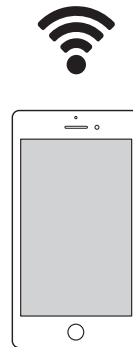
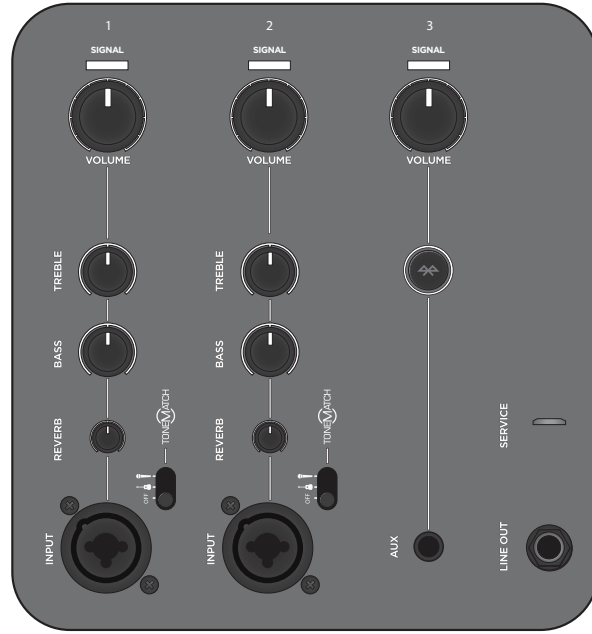
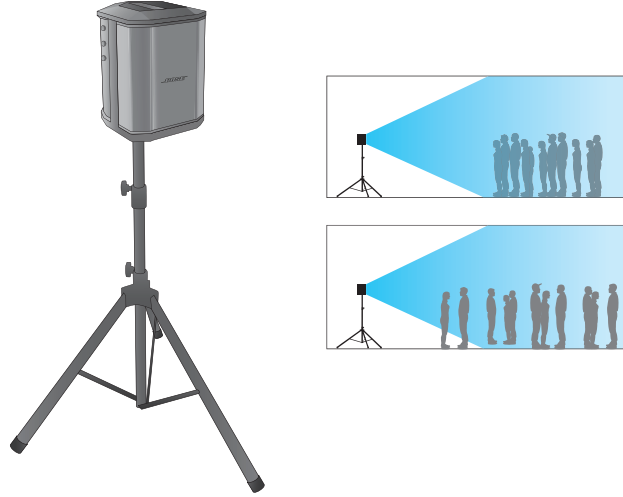

مكبر الصوت الجمهوري لأغراض عامة

استخدم مازجًا مع نظامين من أنظمة S1 Pro كنظام مكبر صوت جمهوري تقليدي. وتضمن التغطية الكبيرة والمستمرة للنظام أن يسمع الجمهور بأكمله العرض بسهولة في كافة أنحاء الغرفة.

استيريو

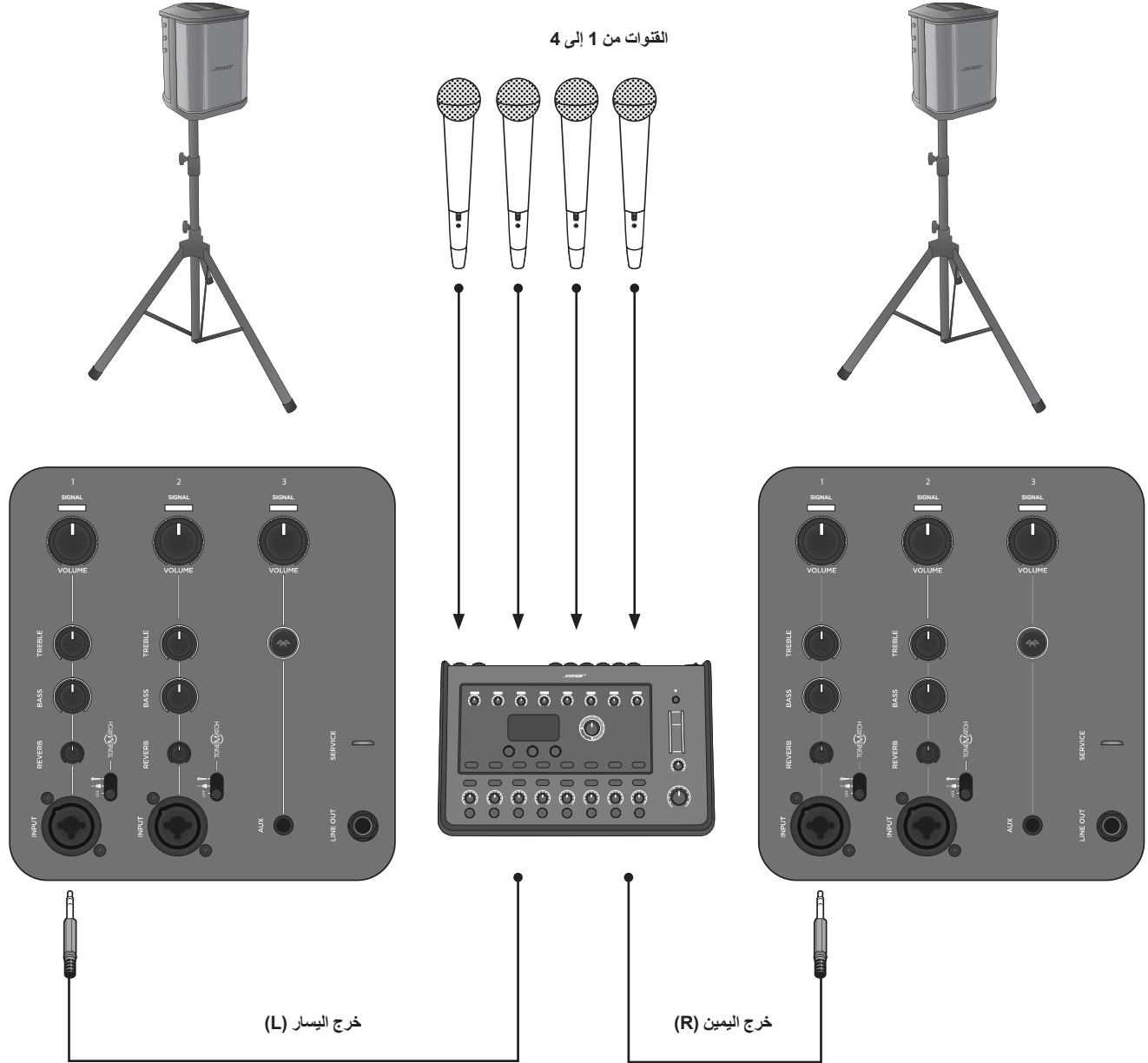

ملاحظة: عند استخدام الجهاز كنظام مكبر صوت جمهوري تقليدي، يجب إيقاف تشغيل الارتداد و ToneMatch®.

ثنائي-أحادي اربط

قم بوصل اثنين من أنظمة S1 Pro معًا في إعداد أحادي باستخدام كبل TRS مقاس 1/4 بوصة. التقط خرج الخط من الوحدة الأساسية وقم بوصله بنظام S1 Pro الثاني. ارفع مستوى صوت القناة حتى يصل صوت الودعتين على حد سواء إلى المستوى المطلوب.

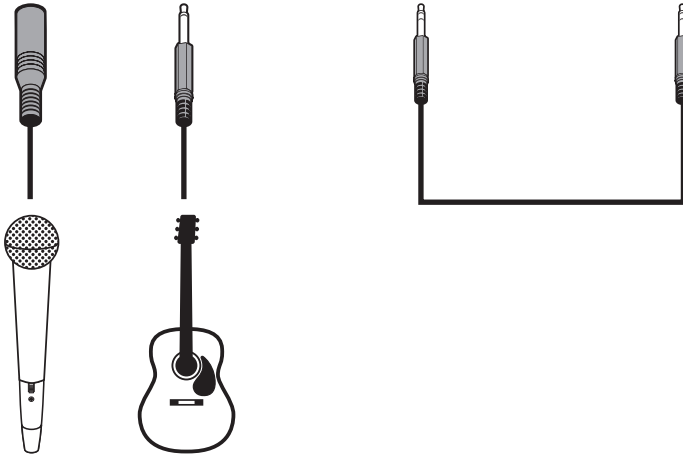
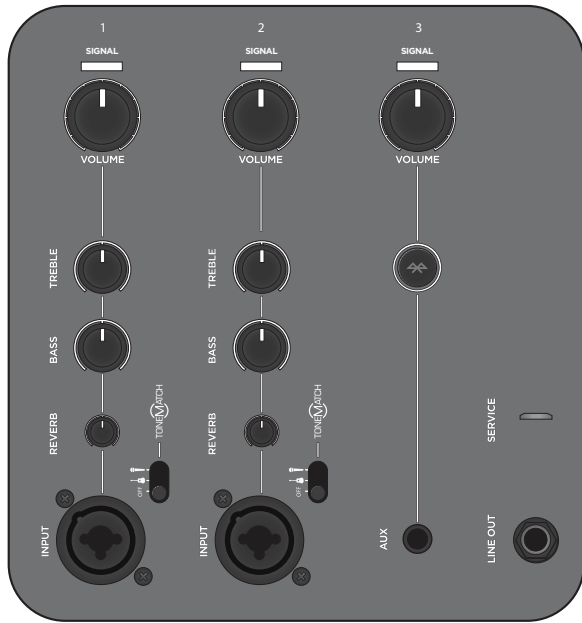
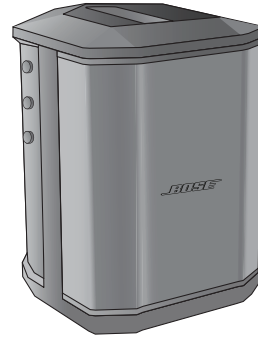
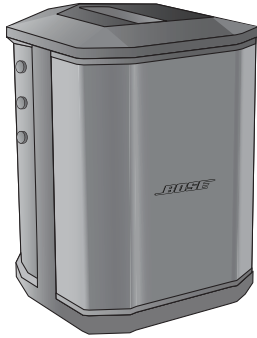

ملاحظة: على الوحدات الثانوية، قم بتعيين ToneMatch® والارتداد على إيقاف التشغيل واترك مفاتيح التحكم في النغمات في موضع الحابس الأوسط.

العناية والصيانة

استبدال البطارية

1. قم بتبديل الطاقة إلى وضع الاستعداد (L) وافصل نظام S1 Pro عن مصدر الطاقة.
2. قم بفك البرغيين وإزالة اللوحة السفلية.

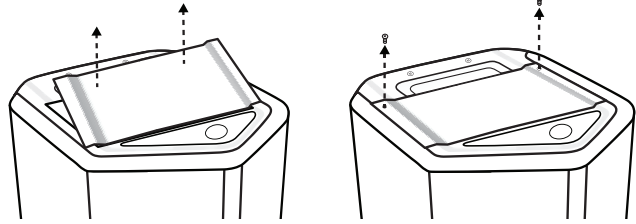

3. قم بإزالة البطارية باستخدام السنة السحب.

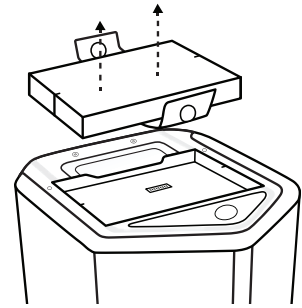

4. أدخل البطارية الجديدة وتأكد من محاذاة مسامير الموصل بالشكل الصحيح.

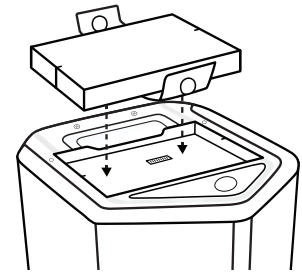

5. أعد وضع اللوحة السفلية وثبتها باستخدام البرغيين اللذين تمت إزالتها في الخطوة 2.
 6. قم بتوصيل نظام S1 Pro بمصدر طاقة.
 7. قم بتشغيل النظام عبر ضبط مفتاح الطاقة على وضع التشغيل (I).
- ملاحظة:** ستظل حزمة بطارية S1 البديلة في وضع السكون حتى يتم تشغيل نظام S1 Pro.
- ملاحظة:** لشراء حزمة بطارية S1 احتياطية، يُرجى زيارة www.Bose.com.

تنظيف نظام S1 Pro

نظف علبة المنتج باستخدام قطعة قماش جافة وناعمة فقط. نظّف الحاجز الشبكي لمكبر الصوت بحرص بواسطة مكنسة كهربائية، إذا لزم الأمر.
تنبيه: لا تستخدم أي مذيبات أو مواد كيميائية أو محاليل تنظيف تحتوي على كحول أو نشادر أو مواد كاشطة.
تنبيه: لا تستخدم أي سوائل رش بالقرب من المنتج أو تسمح بانسكاب السوائل في أي فتحات.



استكشاف الأخطاء وإصلاحها

جرب الحلول التالية إذا كنت تصادف مشاكل عند استخدام هذا المنتج. إذا كنت لا تزال غير قادر على حل المشكلة، فاطلب المساعدة عبر الإنترنت على الموقع www.Bose.com/livesound. وفي حال لم تعثر على إجابات عن أسئلتك هناك، فيرجى الاتصال بفريق دعم المنتجات والدعم الفني لدى Bose مباشرةً على الرقم 335-2673 (877).

المشكلة	الحل
لا يوجد كهرباء	تأكد من وجود كهرباء في مأخذ التيار المتردد. حاول تشغيل مصباح أو أي معدات أخرى من مأخذ التيار المتردد نفسه أو اختبر المأخذ باستخدام جهاز اختبار مأخذ التيار المتردد. قد تكون البطارية في وضع الحماية أو فارغة الشحن. قم بتوصيلها بطاقة تيار متردد (مأخذ رئيسي). تأكد من توصيل الآلة بدخل الإشارة.
لا يصدر أي صوت	تأكد من رفع مفتاح التحكم في مستوى الصوت على المصدر. تأكد من رفع مفتاح التحكم في مستوى الصوت على جهاز S1 Pro. تأكد من أن مؤشر الإشارة/الاقتصاص مضاء. قم بتوصيل الآلة بمضخم صوت آخر للتأكد من أن المصدر يعمل كما يجب.
مؤشر LED للطاقة مضاء باللون الأحمر	إذا كان يومض باللون الأحمر، فإن عمر البطارية أقل من 10%. أما إذا كان يضيء باللون الأحمر الثابت، فيرجى الاتصال بدعم المنتجات والدعم الفني على الرقم 335-2673 (877).
يتم سماع صوت همهمة أو طنين خفيف من دون توصيل أي كبل بجهاز S1 Pro	باستخدام جهاز اختبار مأخذ التيار المتردد، اختبر مأخذ التيار المتردد الذي يتصل به جهاز S1 Pro لاكتشاف أي نقاط تلامس معكوسة أو مفتوحة (مكهربة و/أو محايدة و/أو أرضية). في حال استخدام سلك تمديد، قم بتوصيل جهاز S1 Pro بالمأخذ مباشرةً.
الأصوات الصادرة عن الآلة أو مصدر الصوت مشوهة	أخفض مستوى الصوت على المصدر؛ وإذا كان يتعذر ضبط مستوى صوت المصدر، فتتوفر "لوحات مدخلات" من بائع الآلات بالتجزئة المفضل لديك. جرب مصدرًا مختلفًا أو آلة مختلفة.
يوجد تغذية مرتدة في الميكروفون	أخفض مستوى الصوت. وجه الميكروفون بحيث لا يشير مباشرةً إلى مكبر الصوت. جرب ميكروفونًا آخر. جرب موضعًا مختلفًا لمكبر الصوت و/أو المؤدي على المسرح. قم بزيادة المسافة بين مكبر الصوت والميكروفون. إذا كنت تستخدم معالج مؤثرات صوتية، فتأكد من أنه لا يساهم في مشكلة التغذية المرتدة.
لن يتصل جهاز Bluetooth® بالمقرن بالسماعة	إذا كان جهازك يتطلب رمز مرور، فتأكد من صحة الرمز الذي أدخلته. تأكد من تشغيل وظيفة Bluetooth أو تمكينها على الجهاز المصدر. قد يكون جهاز Bluetooth خارج النطاق؛ لذا حاول نقله أقرب إلى السماعة. قم، إن أمكن، بإيقاف تشغيل كل أجهزة Bluetooth الأخرى القريبة أو عطل وظيفة Bluetooth بها. امسح ذاكرة السماعة أو قم بإقرانها بجهاز جديد عن طريق الضغط مع الاستمرار على الزر Bluetooth لمدة عشر ثوانٍ. قم بإقران جهاز Bluetooth والسماعة مرة أخرى. أوقف تشغيل الجهاز وقم بإعادة تشغيله مجددًا؛ ثم حاول إعادة إقران الجهاز.
همهمة زائدة عند ربط وحدات متعددة في تسلسل متين	تأكد من استخدامك كبل TRS مقاس ¼ بوصة؛ ولا تستخدم كبل TS (الجيتار) مقاس ¼ بوصة.

المشكلة	الحل
لا يتم شحن السماعة	اضبط مفتاح الطاقة على وضع التشغيل أو الشحن السريع ولا تستخدم السماعة أثناء شحنها. حاول شحن البطارية أثناء ضبط مفتاح الطاقة على وضع التشغيل بدلاً من وضع الشحن السريع. انقل السماعة إلى مكان أكثر برودة. اترك السماعة في وضع الاستعداد لعدة ساعات قبل محاولة شحن البطارية مرة أخرى. افصل السماعة وقم بإزالة البطارية وانتظر حتى تبرد البطارية بحيث يمكن لمسها واستبدالها.

مواصفات نظام S1 Pro

العلبة	
مواد العلبة	مادة البولي بروبيلين البلاستيكية
الطبقة النهائية	البلاستيك المركب
الحاجز الشبكي	الفولاذ مع طلاء المسحوق الأسود
الحجم	
الأبعاد (الارتفاع × العرض × العمق) - مم	286 × 241 × 330
الأبعاد (الارتفاع × العرض × العمق) - بوصة	11,2 × 9,5 × 13
الوزن الصافي	15,7 رطلاً (7,1 كجم)
البطارية	
النوع	بطارية ليثيوم أيون قابلة لإعادة الشحن
مدة الشحن	5 ساعات (3 ساعات في وضع الشحن السريع)
وقت التشغيل	يصل إلى 11 ساعة



807173-0010

©2018 Bose Corporation, All rights reserved.
Framingham, MA 01701-9168 USA
www.Bose.com
All trademarks are the property of their respective owners
AM807173 Rev. 01
April 2018

